

# PRIME<sup>3</sup>

# TOS31



Owner's manual  
Bedienungsanleitung  
Instrukcja obsługi

Orbital sander  
Exzentrerschleifer  
Szlifierka oscylacyjna

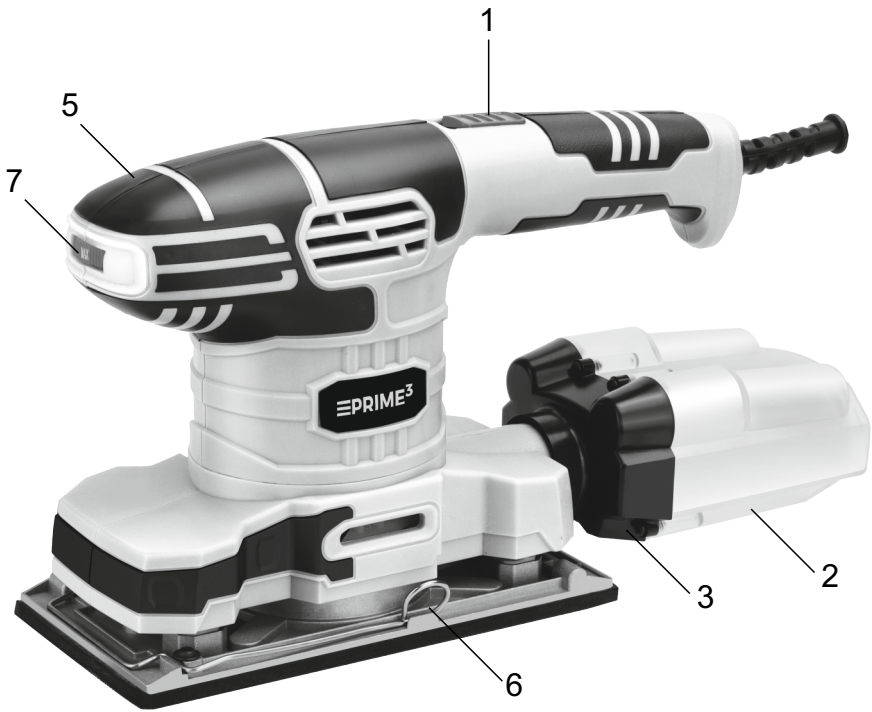

## IMPORTANT INFORMATION

To achieve the highest satisfaction, enjoy the performance of the product and learn all its features and functions, please read this manual before using this product.

Before using the appliance, read the manual and follow the instructions contained therein. The manufacturer is not liable for damage caused by the use of the device not in accordance with its intended use or improper handling.

Retain the operating instructions so that they can also be used when using the product at a later date.

- The appliance must only be connected to a grounded socket outlet with characteristics in accordance with the values on the rating plate.
- Check that the total current consumption of all appliances connected to the wall socket does not exceed the maximum load of the fuse.
- If an extension cable is used, check that the total power consumption of the equipment connected to the extension cable does not exceed the load parameters of the extension cable. Arrange the extension cord in such a way as to avoid accidental pulls and tripping over it. Ensure that the extension cable is a grounded, 3-wire cable with a socket with a grounding pin.
- The appliance is not intended to be controlled by an external timer, separate remote control or other equipment that can switch the appliance on automatically.
- Always disconnect the appliance from the power supply before maintenance work. When unplugging the power cord, always pull it out of the socket by holding the plug. Never pull out the power cord by pulling on the cable, as damage to the plug or cable can occur, in extreme cases, even resulting in a fatal electric shock.
- Do not leave the switched-on device in the socket unattended.
- Do not immerse the device in water or any other liquid.
- The appliance should be cleaned regularly as recommended in the section on Cleaning and maintenance of the appliance.
- Do not place the appliance near heat sources, flames, heating elements or on a hot oven. Do not place it on top of any other appliance either.















- Take special care when using the appliance when children or pets are around.
- Do not allow children to play with the appliance.
- Do not use the appliance near flammable materials.
- Do not expose the appliance to weather conditions (rain, sun, etc.) or use it in humid conditions (e.g. bathrooms, humid motor homes).
- Periodically check the condition of the power cord. If the non-separable power cord becomes damaged, it should be replaced by the manufacturer or by a specialised repair facility or by a qualified person to avoid danger.
- Do not use the appliance with a damaged power cord or plug or if it has been dropped or damaged in any other way or is not working properly. Do not repair the appliance yourself, as there is a risk of electric shock. Take the damaged appliance to a competent service centre for inspection or repair. All repairs must only be carried out by authorised service centres. Improper repair may result in serious danger to the user.
- Use only original accessories and spare parts for the appliance or those recommended by the manufacturer. The use of accessories or parts not recommended by the manufacturer may damage the appliance and compromise the safety of use.
- The appliance is for outdoor use only. Do not use for other purposes incompatible with its intended use.
- Keep your work area tidy and well lit.
- Disorder and insufficient lighting lead to accidents.
- Do not use power tools in explosive atmospheres, i.e. in the presence of flammable liquids, gases or dust.
- A moment's inattention risks losing control of the tool.
- If it is possible to fit power tools for dust extraction or collection, check that they are fitted and function correctly. Using such power tools reduces the danger posed by the presence of dust.
- Do not lean too far with the power tool. Maintain a stable posture and balance. This will help you maintain better control of the power tool in unforeseen situations.

- **Avoid starting the power tool unintentionally. Check that the power switch is in the OFF position before connecting the power tool to the mains. Carrying the power tool with your finger on the trigger or connecting the power tool to the mains after it has already been switched on can lead to accidents.**
- **Wear appropriate clothing. Do not work in loose clothing or wear jewellery while working. Keep hair, clothing and gloves away from moving parts. Moving parts of the power tool can catch and pull in loose clothing, jewellery or long hair.**
- **Remove any spanners or tools from the power tool before starting it. A tool or spanner still left with the rotating part of the power tool can cause cutting injuries.**
- **Use caution when working with power tools, concentrate on your work and use common sense. Do not use a power tool when tired or under the influence of drugs, alcohol or medication. Even a moment's inattention when working with a power tool risks a serious accident.**
- **Keep children away from the work area and DO NOT allow children to pull on the power cord - this can cause serious injury.**
- **Always place and use the power tool on a stable, level and horizontal surface.**
- **Before making any adjustments, changing accessories or putting the power tool away for storage, flip the switch to the off position to disconnect the power tool from the power supply. Such precautions reduce the risk of starting the power tool accidentally.**
- **Check the housing for damage before each use.**
- **Ensure that the ventilation openings are free of debris.**
- **Only use the tool in a dry, well-lit environment.**
- **This tool should not be used by anyone under 16 years of age.**
- **This tool is not suitable for wet sanding.**
- **Never use the tool if the cord is damaged.**
- **Have it replaced by a qualified person.**
- **Do not machine materials containing asbestos (asbestos is considered a carcinogen).**

- Always disconnect the plug from the power source before adjusting or changing accessories.
- Noise levels during operation may exceed 85 dB (A); wear hearing protection.
- Do not continue to use worn, torn or badly clogged sanding discs.

## SYMBOLS

- The following symbols may appear in the operating instructions or on the tool's rating plate.
- These symbols contain important information about the product and instructions on how to use it.

	Read the user manual.		Wear protective footwear
	The product complies with EC safety standards		Use ear protection
	General warning		Wear protective gloves
	Dispose of the product in accordance with the WEEE directive		Wear protective clothing
	The product has double electrical insulation		Wear a protective mask
	Fire hazard		Wear safety glasses
	Electric shock hazard		Wear a protective helmet
			Wear respiratory protection

**CE** The equipment complies with the requirements of the European Union Directive: Low voltage electrical equipment - Low Voltage Directive (LVD) - Electromagnetic compatibility - Electromagnetic Compatibility (EMC) The product is CE marked on the rating plate.



If there is a crossed-out dustbin sign on the product, this means that the product is covered by the European Directive 2012/19/EU. Please familiarise yourself with the requirements of your local electrical and electronic waste collection system. Follow local regulations. Do not dispose of this product with normal household waste. Proper disposal of the old product will prevent potential negative effects on the environment and human health.

### Use personal protective equipment:

- Use protective goggles in accordance with standard EN166.
- Use protective masks in accordance with EN149.
- Use other precise personal protective equipment depending on the type of work to be carried out.

### Description of the appliance (Fig.1):

1. On/Off switch.
2. Dust container
3. Dust extraction port/hole for mounting the dust container.
4. Sanding pad.
5. Auxiliary handle
- 6 Sanding paper locking lever
7. Speed control knob

### PREPARATION FOR USE:

Follow the steps below to prepare the machine:

1. Mount the dust container, place the end of the container into the dust container opening, the container can only be mounted with the flat side down, push the container so that the seal is completely covered in the container connector. Ensure the container is fitted correctly.
2. Place the appropriate sanding paper on the sanding disc, the sanding pad is equipped with Velcro and eyelets. This allows new sheets to be applied quickly without the need for a tensioning system. Clean the sanding pad before applying a new sheet. Lay out the sandpaper on the sanding pad and make sure that the holes of the pad and disc fit together.
3. The sander is also equipped with a paper locking/unlocking lever.

### SANDING PAPER SELECTION:

- Always use sandpaper that is suitable for the material you want to sand.
- There are degrees of coarseness depending on the grain size. The coarseness is determined by the number on the back of the paper. The higher the number, the finer the grain.
- It is important to use the right paper for the surface. For coarse sanding, grains of up to 80 should be used, for soft woods such as larch, pine or spruce, a paper grit of 60 to 150 should be used. For dense hardwoods such as beech or maple, grains of up to 220 can be used.

**USE OF THE MACHINE: CAUTION:**

Before starting the machine for the first time, read the warning points at the beginning of the manual.

1. Position the entire sanding surface on the work piece.
2. Connect the plug to the electrical outlet, switch the device on with the switch (1).
3. Guide the machine along the surface to be sanded in a circular motion. When sanding, do not apply additional pressure on the device, the weight of the device itself is usually sufficient to ensure optimum speed and a good result.
4. Use the speed control knob to adjust the speed to the type of surface being sanded (7)
5. When you have finished working, switch off the machine.

**CLEANING | MAINTENANCE:**

Clean the machine with a damp cloth. Do not use cleaning agents containing solvents. Do not immerse the machine in water. Do not clean the unit with water from a hose or a pressurised water jet. Switch off the appliance before cleaning.

**Technical data:**

- Plastic dust container
- Adjustable speed
- Rated power: 260 W
- No-load speed 6,000-12,000 rpm.
- Diameter of oscillating motion: 2.0 mm
- Foot size: 187 x 90 mm
- Velcro sandpaper attachment function
- Dust extraction function
- Power cord length: 1.8 m
- Voltage: 220-240 V ~50 Hz
- Accessories: 12 sanding papers
- Weight: 1.6 kg
- Dimensions: 27 x 10 x 17 cm

**Noise:**

Typical A-weighted noise level determined in accordance with EN62841:

- Sound pressure level (LpA): 82 dB (A)
- Measurement uncertainty (K): 3 dB (A)
- Noise level during operation may exceed: 93 dB (A).
- Wear hearing protection!

**Vibration:**

Total vibration value (triaxial sum of vectors) determined in accordance with EN62841:

- Vibration emission (ah): 5.5 m/s<sup>2</sup>
- Measurement uncertainty (K): 1.5 m/s<sup>2</sup>
- Operating mode: no load.



# EC – DECLARATION OF CONFORMITY

01/2024/TOS31  
**2N-Everpol Sp. z o.o.**  
**ul. Puławska 403A**  
**02-801 Warsaw**  
**Poland**

**EPRIME<sup>3</sup>**

Authorized person to prepare the technical documentation:

Tomasz Jakóbczyk  
ul. Puławska 403A  
02-801 Warsaw, Poland

Registered office:  
Puławska 403A  
02-801 Warsaw, Poland

Correspondence address:  
Puławska 12  
05-532 Baniocha, Poland  
Phone +48 22 688 08 00

We declare under our sole responsibility that our product:

Type of device: **ORBIT SANDER**

Bank details:  
IBAN: PL 97 1160 2202 0000 0000  
9062 2569  
SWIFT: BIGBPLPW  
Bank Millennium S.A

Name:

**TOS31**

If used for its intended use complies with the essential protection requirements relating to the:

**2014/30/EU (EMC Directive)**

**2014/35/EU (LVD Directive)**

**2006/42/EC (MD Machinery Directive)**

**2000/14/EC (+2005/88/EC)**

**2011/65/EU (RoHS Directive) and its Annex II amending directive 2015/863/EU**

The assessment of this product has been based on the following standards:

**EMC standards:**

EN IEC 61000-3-2:2019 + A1:2021

EN 61000-3-3:2013+A1:2019

EN IEC 55014-1:2021

EN IEC 55014-2:2021

**MD and LVD standards:**

EN ISO 12100:2010

EN 62233:2008

EN 62841-1:2015

EN 62841-2-4:2014

**RoHS standards:**

EN IEC 63000:2018

Warsaw, 09.03.2024

PREZES Zarządu  
Tomasz Jakóbczyk  
President

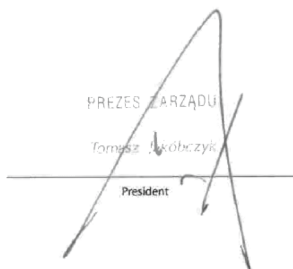

2N-Everpol Sp. z o.o.  
Registered Office:  
Puławska 403A  
02-801 Warsaw, Poland

Registration Court: XIII Wydz. Gosp. Sądu Rej. Warszawa  
President: Tomasz Jakóbczyk  
VAT-No.: PL9512079512

Bank Account  
IBAN: PL 97 1160 2202 0000 0000 9062 2569  
SWIFT: BIGBPLPW  
Bank Millennium S.A

## WICHTIGE INFORMATIONEN

Bitte lesen Sie diese Anleitung vor der Benutzung des Geräts, damit Sie die Leistung des Geräts voll ausschöpfen und alle Funktionen kennen lernen können.

Lesen Sie vor der Verwendung des Geräts das Handbuch und befolgen Sie die darin enthaltenen Anweisungen. Der Hersteller haftet nicht für Schäden, die durch nicht bestimmungsgemäßen Gebrauch oder unsachgemäße Handhabung des Geräts entstehen.

Bewahren Sie die Bedienungsanleitung auf, um sie auch bei einem späteren Einsatz des Produkts verwenden zu können.

- Das Gerät darf nur an eine geerdete Steckdose angeschlossen werden, deren Eigenschaften mit den Werten auf dem Typenschild übereinstimmen.
- Vergewissern Sie sich, dass die Gesamtstromaufnahme aller an die Steckdose angeschlossenen Geräte die Höchstlast der Sicherung nicht überschreitet.
- Wenn ein Verlängerungskabel verwendet wird, prüfen Sie, dass die Gesamtstromaufnahme der an das Verlängerungskabel angeschlossenen Geräte die Belastungsparameter des Verlängerungskabels nicht überschreitet. Verlegen Sie das Verlängerungskabel so, dass versehentliches Ziehen und Stolpern vermieden wird. Stellen Sie sicher, dass das Verlängerungskabel ein geerdetes, 3-adriges Kabel mit einer Steckdose mit Erdungsstift ist.
- Das Gerät ist nicht für die Steuerung durch eine externe Zeitschaltuhr, eine separate Fernbedienung oder andere Geräte, die das Gerät automatisch einschalten können, vorgesehen.
- Trennen Sie das Gerät vor Wartungsarbeiten immer von der Stromversorgung. Ziehen Sie das Netzkabel immer am Stecker aus der Steckdose, wenn Sie es ausstecken. Ziehen Sie das Netzkabel niemals durch Ziehen am Kabel aus der Steckdose, da es sonst zu Schäden am Stecker oder Kabel kommen kann, die im Extremfall sogar zu einem tödlichen Stromschlag führen können.
- Lassen Sie das eingeschaltete Gerät nicht unbeaufsichtigt in der Steckdose.

- **Tauchen Sie das Gerät nicht in Wasser oder eine andere Flüssigkeit ein.**
- **Reinigen Sie das Gerät regelmäßig, wie im Abschnitt "Reinigung und Wartung des Geräts" empfohlen.**
- **Stellen Sie das Gerät nicht in die Nähe von Wärmequellen, Flammen, Heizelementen oder auf einen heißen Ofen. Stellen Sie es auch nicht auf ein anderes Gerät.**
- **Seien Sie besonders vorsichtig, wenn Sie das Gerät in der Nähe von Kindern oder Haustieren benutzen.**
- **Erlauben Sie Kindern nicht, mit dem Gerät zu spielen.**
- **Verwenden Sie das Gerät nicht in der Nähe von brennbaren Materialien.**
- **Setzen Sie das Gerät nicht den Witterungsbedingungen (Regen, Sonne usw.) aus und verwenden Sie es nicht in feuchten Räumen (z. B. Badezimmer, feuchte Wohnmobile).**
- **Überprüfen Sie regelmäßig den Zustand des Netzkabels. Wenn das nicht trennbare Netzkabel beschädigt ist, muss es vom Hersteller oder einer spezialisierten Reparaturwerkstatt oder von einer qualifizierten Person ersetzt werden, um Gefahren zu vermeiden.**
- **Benutzen Sie das Gerät nicht, wenn das Netzkabel oder der Netzstecker beschädigt ist oder wenn es fallen gelassen oder auf andere Weise beschädigt wurde oder nicht richtig funktioniert. Reparieren Sie das Gerät nicht selbst, da die Gefahr eines Stromschlags besteht. Bringen Sie das beschädigte Gerät zur Inspektion oder Reparatur zu einer kompetenten Kundendienststelle. Alle Reparaturen dürfen nur von autorisierten Servicestellen durchgeführt werden. Eine unsachgemäße Reparatur kann zu einer ernsthaften Gefährdung des Benutzers führen.**
- **Verwenden Sie nur Originalzubehör und -ersatzteile für das Gerät oder die vom Hersteller empfohlenen Teile. Die Verwendung von Zubehör oder Teilen, die nicht vom Hersteller empfohlen werden, kann das Gerät beschädigen und die Sicherheit des Gebrauchs beeinträchtigen.**
- **Das Gerät ist nur für die Verwendung im Freien bestimmt. Verwenden Sie es nicht für andere Zwecke, die nicht mit seiner Bestimmung vereinbar sind.**

- **Sorgen Sie für einen aufgeräumten und gut beleuchteten Arbeitsbereich.**
- **Unordnung und unzureichende Beleuchtung führen zu Unfällen.**
- **Verwenden Sie Elektrowerkzeuge nicht in explosionsgefährdeten Bereichen, d. h. in Gegenwart von brennbaren Flüssigkeiten, Gasen oder Staub.**
- **Bei Unachtsamkeit besteht die Gefahr, die Kontrolle über das Werkzeug zu verlieren.**
- **Wenn die Möglichkeit besteht, Elektrowerkzeuge mit einer Staubabsaugung oder -auffangvorrichtung auszustatten, überprüfen Sie, ob diese vorhanden ist und einwandfrei funktioniert. Die Verwendung solcher Elektrowerkzeuge verringert die Gefahr, die von der Anwesenheit von Staub ausgeht.**
- **Lehnen Sie sich mit dem Elektrowerkzeug nicht zu weit vor. Achten Sie auf eine stabile Körperhaltung und ein gutes Gleichgewicht. So können Sie das Elektrowerkzeug in unvorhergesehenen Situationen besser kontrollieren.**
- **Vermeiden Sie ein unbeabsichtigtes Starten des Elektrowerkzeugs. Vergewissern Sie sich, dass der Netzschalter auf AUS steht, bevor Sie das Elektrowerkzeug an das Stromnetz anschließen. Es kann zu Unfällen führen, wenn Sie das Elektrowerkzeug mit dem Finger am Abzug halten oder das Elektrowerkzeug an das Stromnetz anschließen, nachdem es bereits eingeschaltet wurde.**
- **Tragen Sie geeignete Kleidung. Arbeiten Sie nicht in lockerer Kleidung und tragen Sie keinen Schmuck während der Arbeit. Halten Sie Haare, Kleidung und Handschuhe von den beweglichen Teilen fern. Bewegliche Teile des Elektrowerkzeugs können lose Kleidung, Schmuck oder lange Haare erfassen und einziehen.**
- **Entfernen Sie alle Schraubenschlüssel oder Werkzeuge aus dem Elektrowerkzeug, bevor Sie es in Betrieb nehmen. Ein Werkzeug oder Schraubenschlüssel, der sich noch im rotierenden Teil des Elektrowerkzeugs befindet, kann Schnittverletzungen verursachen.**

- **Seien Sie bei der Arbeit mit Elektrowerkzeugen vorsichtig, konzentrieren Sie sich auf Ihre Arbeit und benutzen Sie Ihren gesunden Menschenverstand. Arbeiten Sie nicht mit Elektrowerkzeugen, wenn Sie müde sind oder unter dem Einfluss von Drogen, Alkohol oder Medikamenten stehen. Selbst ein kurzer Moment der Unaufmerksamkeit bei der Arbeit mit einem Elektrowerkzeug kann zu einem schweren Unfall führen. ☿ Halten Sie Kinder vom Arbeitsbereich fern und lassen Sie Kinder NICHT am Stromkabel ziehen - dies kann zu schweren Verletzungen führen.**
- **Stellen Sie das Elektrowerkzeug immer auf einer stabilen, ebenen und waagerechten Fläche auf und benutzen Sie es.**
- **Bevor Sie Einstellungen vornehmen, Zubehörteile auswechseln oder das Elektrowerkzeug zur Aufbewahrung weglegen, stellen Sie den Schalter in die Aus-Stellung, um das Elektrowerkzeug von der Stromversorgung zu trennen. Diese Vorsichtsmaßnahmen verringern das Risiko einer versehentlichen Inbetriebnahme des Elektrowerkzeugs.**
- **Überprüfen Sie das Gehäuse vor jedem Gebrauch auf Beschädigungen.**
- **Vergewissern Sie sich, dass die Lüftungsöffnungen frei von Verschmutzungen sind.**
- **Verwenden Sie das Gerät nur in einer trockenen, gut beleuchteten Umgebung.**
- **Dieses Gerät sollte nicht von Personen unter 16 Jahren verwendet werden.**
- **Dieses Gerät ist nicht für den Nassschliff geeignet.**
- **Verwenden Sie das Gerät niemals, wenn das Kabel beschädigt ist.**
- **Lassen Sie es von einer qualifizierten Person austauschen.**
- **Bearbeiten Sie keine asbesthaltigen Materialien (Asbest gilt als krebserregend).**
- **Ziehen Sie immer den Stecker von der Stromquelle ab, bevor Sie Zubehörteile einstellen oder austauschen.**

- **Der Geräuschpegel während des Betriebs kann 85 dB (A) überschreiten; tragen Sie einen Gehörschutz.**
- **Verwenden Sie keine abgenutzten, gerissenen oder stark verstopften Schleifscheiben weiter.**

## SYMBOLE

- **Die folgenden Symbole können in der Betriebsanleitung oder auf dem Typenschild des Geräts erscheinen.**
- **Diese Symbole enthalten wichtige Informationen über das Produkt und Anweisungen zu seiner Verwendung.**

	Lesen Sie das Benutzerhandbuch.		Tragen Sie schützendes Schuhwerk.
	Das Produkt entspricht den EG-Sicherheitsnormen.		Gehörschutz verwenden.
	Allgemeine Warnung.		Schutzhandschuhe tragen.
	Entsorgen Sie das Produkt in Übereinstimmung mit der WEEE-Richtlinie.		Tragen Sie Schutzkleidung.
	Das Produkt hat eine doppelte elektrische Isolierung.		Tragen Sie Schutzkleidung.
	Brandgefahr.		Tragen Sie eine Schutzbrille.
	Gefahr eines elektrischen Schlages.		Tragen Sie einen Schutzhelm.
			Tragen Sie einen Atemschutz.

**CE** Das Gerät entspricht den Anforderungen der Richtlinie der Europäischen Union: - Elektrische Niederspannungsgeräte - Niederspannungsrichtlinie (LVD) - Elektromagnetische Verträglichkeit - Elektromagnetische Verträglichkeit (EMV) Das Produkt trägt das CE-Zeichen auf dem Typenschild.



Befindet sich ein durchgestrichenes Mülltonnenzeichen auf dem Produkt, bedeutet dies, dass das Produkt unter die europäische Richtlinie 2012/19/EU fällt. Bitte machen Sie sich mit den Anforderungen Ihres örtlichen Sammelsystems für elektrische und elektronische Abfälle vertraut. Befolgen Sie die örtlichen Vorschriften. Entsorgen Sie dieses Produkt nicht mit dem normalen Hausmüll. Die ordnungsgemäße Entsorgung des alten Produkts verhindert mögliche negative Auswirkungen auf die Umwelt und die menschliche Gesundheit.

### Persönliche Schutzausrüstung verwenden:

- Verwenden Sie eine Schutzbrille gemäß der Norm EN166.
- Verwenden Sie Schutzmasken gemäß EN149.
- Je nach Art der auszuführenden Arbeiten andere geeignete persönliche Schutzausrüstungen verwenden.

### Beschreibung des Geräts (Abb.1):

1. Ein/Aus-Schalter.
2. Staubbehälter
3. Staubabsaugöffnung/Bohrung zur Befestigung des Staubbehälters.
4. Schleifklotz.
5. Hilfsgriff
6. Verriegelungshebel für Schleifpapier
7. Geschwindigkeitsregelungsknopf

### VORBEREITUNG FÜR DEN GEBRAUCH:

#### Führen Sie die folgenden Schritte aus, um die Maschine vorzubereiten:

1. Montieren Sie den Staubbehälter, stecken Sie das Ende des Behälters in die Öffnung des Staubbehälters, der Behälter kann nur mit der flachen Seite nach unten montiert werden, schieben Sie den Behälter so, dass die Dichtung vollständig im Behälteranschluss liegt. Achten Sie auf den korrekten Sitz des Behälters. 2.
2. Legen Sie das passende Schleifpapier auf den Schleifteller, der Schleifteller ist mit Klettverschluss und Ösen versehen. Dies ermöglicht ein schnelles Auflegen neuer Blätter, ohne dass ein Spannsystem erforderlich ist. Reinigen Sie den Schleifblock, bevor Sie ein neues Blatt auflegen. Legen Sie das Schleifpapier auf dem Schleifpad aus und achten Sie darauf, dass die Löcher von Pad und Teller zusammenpassen.
3. Die Schleifmaschine ist außerdem mit einem Hebel zum Verriegeln/Entriegeln des Papiers ausgestattet.

**AUSWAHL DES SCHLEIFPAPIERS:**

- Verwenden Sie immer Schleifpapier, das für das zu schleifende Material geeignet ist.
- Je nach Korngröße gibt es verschiedene Grobheitsgrade. Der Grobheitsgrad wird durch die Nummer auf der Rückseite des Papiers bestimmt. Je höher die Zahl, desto feiner die Körnung.
- Es ist wichtig, das richtige Papier für die jeweilige Oberfläche zu verwenden. Für grobes Schleifen sollten Körnungen bis 80 verwendet werden, für weiche Hölzer wie Lärche, Kiefer oder Fichte eine Papierkörnung von 60 bis 150. Für dichte Harthölzer wie Buche oder Ahorn kann eine Körnung bis 220 verwendet werden.

**BENUTZUNG DER MASCHINE: VORSICHT!**

Bevor Sie die Maschine zum ersten Mal in Betrieb nehmen, lesen Sie die Warnhinweise am Anfang des Handbuchs.

1. Positionieren Sie die gesamte Schleiffläche auf dem Werkstück.
2. Schließen Sie den Stecker an die Steckdose an und schalten Sie das Gerät mit dem Schalter (1) ein.
3. Führen Sie die Maschine in einer kreisförmigen Bewegung über die zu schleifende Fläche. Üben Sie beim Schleifen keinen zusätzlichen Druck auf das Gerät aus, das Eigengewicht des Geräts reicht in der Regel aus, um eine optimale Geschwindigkeit und ein gutes Ergebnis zu erzielen.
4. Verwenden Sie den Geschwindigkeitsregler, um die Geschwindigkeit an die Art der zu bearbeitenden Oberfläche anzupassen (7).
5. Schalten Sie das Gerät nach Beendigung der Arbeit aus.

**REINIGUNG | WARTUNG:**

Reinigen Sie die Maschine mit einem feuchten Tuch. Verwenden Sie keine lösungsmittelhaltigen Reinigungsmittel. Tauchen Sie die Maschine nicht in Wasser ein. Reinigen Sie das Gerät nicht mit Wasser aus einem Schlauch oder einem Druckwasserstrahl. Schalten Sie das Gerät vor der Reinigung aus.

**Technische Daten:**

- Kunststoff-Staubbehälter
- Geschwindigkeit einstellbar
- Nennleistung: 260 W
- No-load speed 6,000-12,000 rpm.
- Durchmesser der oszillierenden Bewegung: 2,0 mm
- Foot size: 187 x 90 mm
- Klett-Schleifpapier-Befestigungsfunktion
- Funktion zur Staubabsaugung
- Länge des Netzkabels: 1,8 m
- Spannung: 220-240 V ~50 Hz
- Zubehör: 12 Schleifpapiere
- Gewicht: 1,6 kg
- Abmessungen: 27 x 10 x 17 cm

**Rauschen:**

Typischer A-bewerteter Geräuschpegel, ermittelt nach EN62841:

- Schalldruckpegel (LpA): 82 dB (A)
- Messunsicherheit (K): 3 dB (A)
- Geräuschpegel während des Betriebs kann übersteigen: 93 dB (A).
- Gehörschutz tragen!

**Schwingungen:**

Gesamtschwingungswert (dreiachsige Summe der Vektoren) ermittelt nach EN62841:

- Schwingungsemission (ah): 5,5 m/s<sup>2</sup>
- Messunsicherheit (K): 1,5 m/s<sup>2</sup>
- Betriebsart: unbelastet.



## Warunki gwarancji

Prosimy o dokładne zapoznanie się z niniejszymi warunkami gwarancji, postępowanie zgodnie z zasadami prawidłowej eksploatacji towaru (zwanego dalej Towarem), opisanymi w szczególności w instrukcji do Towaru, użytkowanie Towaru zgodnie z przeznaczeniem, ściśle przestrzeganie warunków gwarancji oraz staranne przechowywanie niniejszego dokumentu przez cały okres użytkowania Towaru. Znajomość i stosowanie zasad określonych w warunkach gwarancji oraz instrukcji do Towaru jest podstawą długotrwałego korzystania z Towaru.

### S 1. Zakres gwarancji

1. Gwarant (tj. 2N-Everpol sp. z o.o. z siedzibą w Warszawie, ul. Puławska 403A, 02-801 Warszawa, NIP:9512079512, KRS: 0000164987, XIII Wydział Gospodarczy KRS Sądu Rejonowego dla m. st. Warszawa, kapitał zakładowy 50 tys. zł), na zasadach określonych w niniejszych warunkach gwarancji, udziela gwarancji na Towar (w szczególności z zastrzeżeniem §3 ust.2) tylko kupującemu (tj. konsumentowi albo osobie fizycznej zawierającej umowę bezpośrednio związaną z jej działalnością gospodarczą, gdy z treści tej umowy wynika, że nie posiada ona dla niej charakteru zawodowego).
2. Odpowiedzialność z tytułu gwarancji obejmuje tylko wady materiałowe i wynikające z procesu produkcji powstałe z przyczyn tkwiących w Towarze, w momencie jego wydania kupującemu.
3. Z tytułu gwarancji przysługuje prawo do bezpłatnej naprawy lub wymiany Towaru.
4. W przypadku uznania reklamacji Gwarant może dokonać wymiany, gdy kupujący żąda naprawy, lub Gwarant może dokonać naprawy, gdy kupujący żąda wymiany, jeżeli naprawa albo wymiana wybrana przez kupującego jest niemożliwa lub wymagałoby nadmiernych kosztów dla Gwaranta. Przy ocenie nadmierności kosztów dla Gwaranta uwzględnia się wszelkie okoliczności sprawy. Jeżeli naprawa i wymiana są niemożliwe lub wymagałyby nadmiernych kosztów dla Gwaranta, może on odmówić naprawy albo wymiany - w takim przypadku Gwarant zastrzega sobie prawo (według swojego wyboru) zaproponowania kupującemu obniżenia ceny albo odstąpienie od umowy.
5. Gwarancja obejmuje tylko obszar Rzeczypospolitej Polskiej i tylko Towar nabyty na terenie Rzeczypospolitej Polskiej, pochodzący z dystrybucji Gwaranta.
6. Kupującemu w przypadku braku zgodności Towaru z umową z mocy prawa przysługują środki ochrony prawnej ze strony i na koszt sprzedawcy; gwarancja nie ma wpływu na te środki ochrony prawnej. Gwarancja nie wyłącza, nie ogranicza ani nie zawieszają uprawnień kupującego wynikających z bezwzględnie obowiązujących przepisów prawa.

### S 2. Okres gwarancji

1. Okres gwarancji na Towar, z zastrzeżeniem §3 ust. 2, wynosi 24 miesiące (z wyjątkiem baterii w Towarze - jeśli występuje - na którą udzielana jest 6 miesięczna gwarancja).
2. Okres gwarancyjny może zostać wydłużony do lat 3 pod warunkiem rejestracji urządzenia na stronie internetowej <https://gwarancja.everpol.pl/> w terminie nie dłuższym niż 30 dni od daty zakupu. Przedłużonej gwarancji podlegają tylko elektronarzędzia oznaczone na opakowaniu znakiem „3 LATA GWARANCJI”. Z programu przedłużonej gwarancji wyłączone są akumulatory i ładowarki oraz pompy wody. Warunkiem skorzystania z programu jest zgoda na przetwarzanie danych osobowych.
3. Okres gwarancji liczony jest od daty wydania Towaru kupującemu, która to data jest potwierdzana na dokumencie wydania.

### S 3. Wyłączenia

1. Gwarancja nie obejmuje w szczególności wad Towaru wynikłych z:
  - nieprzestrzegania przez kupującego instrukcji do Towaru, w szczególności, w zakresie eksploatacji i okresowej konserwacji Towaru;
  - zastosowania przez kupującego do czyszczenia Towaru środków czyszczących lub konserwujących niezgodnych z instrukcją do Towaru;
  - montażu Towaru przez kupującego w sposób niezgodny z instrukcją do Towaru;
  - przechowywania lub transportu Towaru przez kupującego w sposób niezgodny z instrukcją do Towaru;**Uwaga!** Towar należy przechowywać w szczególności w pomieszczeniach zamkniętych, suchych, wentylowanych i nienastłonecznionych;
  - użytkowania Towaru przez kupującego w sposób niezgodny z jego przeznaczeniem;
  - samodzielnej, nieautoryzowanej przez Gwaranta, zmiany lub naprawy Towaru przez kupującego.
2. Ze względu na naturalne zużycie materiałów eksploatacyjnych gwarancja nie są objęte elementy lub podzespoły takie jak: szczotki silnika, łożyska, uszczelki, kable przyłączeniowe, przyciski, pokrętła, elementy ścierne, zębalki, bezpieczniki, żarówki, diody, filtry oraz części i akcesoria ulegające zużyciu przy normalnym użytkowaniu.

## Warunki gwarancji

### § 4. Procedura reklamacyjna

1. W przypadku stwierdzenia wady Towaru, kupujący przed dokonaniem zgłoszenia reklamacyjnego powinien się upewnić czy postępował zgodnie z instrukcją do Towaru.

**Uwaga!** Kupujący powinien dokonywać oceny Towaru, m.in. w zakresie wyglądu zewnętrznego, po jego rozpakowaniu. W przypadku stwierdzenia jakichkolwiek wad Towaru, kupujący powinien powstrzymać się od jakichkolwiek dalszych działań (np. użytkowania Towaru) i poinformować Gwaranta o stwierdzonych wadach (poprzez złożenie zgłoszenia reklamacyjnego).

2. Zgłoszenie reklamacji z tytułu gwarancji zaleca się dokonać niezwłocznie, np. w terminie 7 dni od daty zauważenia wady
3. Zgłoszenie reklamacji można dokonać, m.in. pisemnie na adres serwisu Gwaranta (SERWIS 2N-Everpol sp. z o.o., ul. Puławska 12, 05-532 Baniocha, tel. 22 688 08 33, [serwis@2n-everpol.pl](mailto:serwis@2n-everpol.pl)) lub za pośrednictwem dedykowanego formularza do obsługi reklamacji w systemie „od drzwi - do drzwi”: <https://dpd-pl.2n-everpol.pl/>

Pisemne zgłoszenie reklamacyjne powinno zawierać:

- oznaczenie reklamowanego Towaru; zaleca się wskazać w zgłoszeniu reklamacyjnym w szczególności następujące informacje: nazwa Towaru, model, dane pozwalające na zidentyfikowanie Towaru,
- opis wady,
- datę stwierdzenia wady,
- ilość reklamowanego Towaru,
- imię i nazwisko, adres, e-mail oraz telefon do osoby, z którą należy się kontaktować w sprawie zgłoszenia reklamacyjnego,
- adres, pod którym znajduje się reklamowany Towar,
- zdjęcia lub nagrania wideo dokumentujące zgłaszaną wadę,
- uprawdopodobnienie okoliczności zakupu reklamowanego Towaru (np. paragon, fakturę, itd.).

W celu przyspieszenia procesu rozpatrywania reklamacji zaleca się od razu w zgłoszeniu reklamacyjnym przekazać Gwarantowi w szczególności wszystkie informacje, materiały i dokumenty określone w niniejszych warunkach gwarancji.

W przypadku transportu reklamowanego Towaru zaleca się korzystać z oryginalnego opakowania Towaru, którego zadaniem jest m.in. zabezpieczać Towar na czas transportu.

4. Gwarant ustosunkuje się do reklamacji konsumenta w terminie 14 dni od dnia otrzymania reklamacji. W przypadku uznania reklamacji wykonanie obowiązków wynikających z gwarancji (określonych w §1 ust. 3 Warunków gwarancji) nastąpi w rozsądnym czasie od chwili, w której Gwarant został poinformowany przez kupującego o braku zgodności Towaru z umową, i bez nadmiernych niedogodności dla kupującego, uwzględniając specyfikę Towaru oraz cel, w jakim kupujący go nabył.

Szybkość realizacji procedury reklamacyjnej zależy m.in. od zapewnienia Gwarantowi przez kupującego możliwości sprawdzenia Towaru oraz wykonania innych czynności określonych warunkami gwarancji.

Godziny pracy serwisu Gwaranta w dni robocze: poniedziałek – piątek: 10.00 - 16.00.

5. Zaleca się powstrzymanie od korzystania z wadliwego Towaru.
6. Zaleca się przygotować Towar do procedury reklamacyjnej, np. przez oczyszczenie Towaru.
7. Gwarant zastrzega sobie prawo naprawy Towaru w miejscu jego użytkowania przez kupującego.
8. Gwarant nie ma obowiązku zapewnienia Towaru zastępczego na czas procedowania reklamacji.
9. Wadliwy Towar, który wymieniono, staje się własnością Gwaranta. Kupujący nie jest zobowiązany do zapłaty za zwykłe korzystanie z Towaru, który następnie został wymieniony.
10. Do wykonania obsługi gwarancyjnej upoważniony jest Gwarant i podmioty specjalistyczne/autoryzowane serwisy wskazane przez Gwaranta.

## WAŻNE INFORMACJE

Aby osiągnąć najwyższą satysfakcję, cieszyć się wydajnością produktu i poznać jego wszystkie cechy i funkcje, prosimy o przeczytanie niniejszej instrukcji przed przystąpieniem do korzystania z tego produktu.

Przed rozpoczęciem użytkowania urządzenia przeczytać instrukcję obsługi i postępować według wskazówek w niej zawartych. Producent nie odpowiada za szkody spowodowane użytkowaniem urządzenia niezgodnie z jego przeznaczeniem lub niewłaściwą jego obsługą.

Instrukcję obsługi należy zachować, aby można było korzystać z niej również w trakcie późniejszego użytkowania wyrobu.

- Urządzenie należy podłączyć wyłącznie do gniazdka z uziemieniem o charakterystyce zgodnej z wartościami na tabliczce znamionowej.
- Należy sprawdzić, czy całkowity pobór prądu wszystkich urządzeń podłączonych do gniazdka ściennego nie przekracza maksymalnego obciążenia bezpiecznika.
- Jeśli wykorzystywany jest przedłużacz, należy sprawdzić, czy całkowity pobór mocy sprzętu podłączonego do przedłużacza nie przekracza parametrów obciążenia przedłużacza. Przewód przedłużacza należy ułożyć w taki sposób, by uniknąć przypadkowych pociągnięć i potknięć się o niego. Upewnij się, że przedłużacz jest z uziemieniem, 3-żyłowy z gniazdkiem z bolcem uziemiającym.
- Urządzenie nie jest przeznaczone do sterowania za pomocą zewnętrznego włącznika czasowego, oddzielnego pilota lub innego sprzętu, który może włączać urządzenie automatycznie.
- Przed pracami konserwacyjnymi należy zawsze bezwzględnie odłączyć urządzenie od zasilania. Odcinając kabel zasilający, zawsze wyciągać go z gniazdka, trzymając za wtyczkę. Nigdy nie należy wyciągać przewodu zasilającego ciągnąc za kabel, ponieważ uszkodzeniu może ulec wtyczka lub kabel, w skrajnym wypadku, może doprowadzić nawet do śmiertelnego porażenia prądem.
- Nie wolno pozostawiać włączonego urządzenia w gnieździe bez nadzoru.















- Nie zanurzaj urządzenia w wodzie lub żadnym innym płynie.
- Urządzenie powinno być regularnie czyszczone zgodnie z zaleceniami opisanymi w części o Czyszczeniu i konserwacji urządzenia.
- Nie umieszczaj urządzenia blisko źródeł ciepła, płomieni, elementów grzewczych ani na gorącym piekarniku. Nie umieszczaj go również na żadnym innym urządzeniu.
- Należy zachować szczególną ostrożność podczas korzystania z urządzenia, gdy w pobliżu przebywają dzieci lub zwierzęta domowe.
- Nie należy dopuszczać dzieci do zabawy urządzeniem.
- Nie korzystaj z urządzenia w pobliżu materiałów łatwopalnych.
- Nie wystawiaj urządzenia na działanie warunków atmosferycznych (deszczu, słońca itp.) ani nie używaj go w warunkach podwyższonej wilgotności (np. łazienki, wilgotne domki kempingowe).
- Okresowo sprawdzaj stan przewodu zasilającego. Jeżeli przewód zasilający nierozłączny ulegnie uszkodzeniu, powinien on być wymieniony przez producenta lub w specjalistycznym zakładzie naprawczym albo przez wykwalifikowaną osobę w celu uniknięcia zagrożenia.
- Nie używaj urządzenia z uszkodzonym przewodem zasilającym, wtyczką lub jeśli zostało upuszczone lub uszkodzone w jakikolwiek inny sposób lub nieprawidłowo pracuje. Nie naprawiaj urządzenia samodzielnie, ponieważ grozi to porażeniem prądem. Uszkodzone urządzenie oddaj do właściwego punktu serwisowego w celu sprawdzenia lub dokonania naprawy. Wszelkie naprawy mogą być dokonywane wyłącznie przez uprawnione punkty serwisowe. Nieprawidłowo wykonana naprawa może spowodować poważne zagrożenie dla użytkownika.
- Używaj tylko oryginalnych akcesoriów oraz części zamiennych do urządzenia lub rekomendowanych przez producenta. Używanie akcesoriów lub części nierekomendowanych przez producenta może doprowadzić do uszkodzenia urządzenia oraz zagrożić bezpieczeństwu użytkownika.

- Urządzenie służy wyłącznie do użytku na zewnątrz. Nie używaj do innych celów, niezgodnych z jego przeznaczeniem.
- Dbaj o porządek i dobre oświetlenie w miejscu pracy.
- Nieporządek i niewystarczające oświetlenie prowadzą do wypadków.
- Nie używaj elektronarzędzi w przestrzeniach zagrożonych wybuchem, tj. w obecności łatwopalnych cieczy, gazów lub pyłów.
- Chwila nieuwagi grozi utratą panowania nad narzędziem.
- Jeżeli istnieje możliwość zamontowania elektronarzędzi do odprowadzania lub zbierania pyłu, sprawdź, czy zostały one zamocowane i działają prawidłowo. Używanie takich elektronarzędzi zmniejsza zagrożenie stwarzane przez obecność kurzu.
- Nie wychylaj się z elektronarzędziem zbyt daleko. Utrzymuj stabilną postawę i równowagę. Dzięki temu zachowasz lepszą kontrolę nad elektronarzędziem w nieprzewidzianych sytuacjach.
- Unikaj niezamierzonego uruchamiania elektronarzędzia. Przed podłączeniem elektronarzędzia do sieci elektrycznej sprawdź, czy wyłącznik zasilania znajduje się w położeniu wyłączonym (OFF). Przenoszenie elektronarzędzia z palcem na spuście lub podłączanie elektronarzędzia do sieci już po włączeniu może prowadzić do wypadków.
- Zakładaj odpowiednią odzież. Nie pracuj w luźnym ubraniu i nie nos biżuterii podczas pracy. Włosy, odzież i rękawice trzymaj z dala od ruchomych części. Ruchome części elektronarzędzia mogą złapać i wciągnąć luźne części odzieży, biżuterię lub długie włosy.
- Przed uruchomieniem elektronarzędzia wyjmij z niego wszystkie klucze lub narzędzia. Narzędzie lub klucz nadal pozostawiony z częścią obracającą się elektronarzędzia może spowodować obrażenia cięte.
- Podczas pracy z elektronarzędziami zachowuj ostrożność, skoncentruj się na pracy i stosuj zdrowy rozsądek. Nie używaj elektronarzędzia w przypadku zmęczenia lub pod wpływem środków odurzających, alkoholu lub leków. Nawet chwila nieuwagi podczas pracy z elektronarzędziem grozi poważnym wypadkiem. Ć Trzymaj dzieci z dala od miejsca wykonywania pracy i NIE pozwalaj dzieciom na pociąganie za kabel zasilający - może to spowodować poważne obrażenia.

- Zawsze umieszczaj i używaj elektronarzędzia na stabilnej, równiej i poziomej powierzchni.
- Przed dokonaniem jakichkolwiek regulacji, wymianą akcesoriów lub odstawieniem elektronarzędzia do przechowania przestaw włącznik do położenia wyłączenia, aby odłączyć elektronarzędzie od zasilania. Takie działania zapobiegawcze zmniejszają ryzyko przypadkowego uruchomienia elektronarzędzia.
- Przed każdym użyciem sprawdź obudowę pod kątem uszkodzeń.
- Upewnij się, że otwory wentylacyjne są wolne od osadów.
- Urządzenia można używać wyłącznie w suchym, dobrze oświetlonym otoczeniu.
- Z tego narzędzia nie powinny korzystać osoby poniżej 16 roku życia.
- To narzędzie nie nadaje się do szlifowania na mokro.
- Nigdy nie używaj narzędzia, gdy przewód jest uszkodzony.
- Zleć wymianę wykwalifikowanej osobie.
- Nie obrabiaj materiałów zawierających azbest (azbest jest uważany za rakotwórczy).
- Zawsze odłącz wtyczkę od źródła zasilania przed regulacją lub zmianą akcesoriów.
- Poziom hałasu podczas pracy może przekroczyć 85 dB (A); nosić ochronę słuchu.
- Nie należy nadal używać zużytych, podartych lub mocno zatkaných tarcz szlifierskich.

## SYMBOLE

- W instrukcji obsługi lub na tabliczce znamionowej narzędzia mogą pojawić się poniższe symbole.
- Te oznaczenia zawierają ważne informacje na temat produktu i wskazówki dotyczące sposobu jego użytkowania.

	Przeczytaj podręcznik użytkownika.		Zakładaj obuwie ochronne
	Produkt spełnia wymagania norm bezpieczeństwa WE		Stosuj ochronę uszu
	Ostrzeżenie ogólne		Zakładaj rękawice ochronne
	Utylizuj produkt zgodnie z przepisami dyrektywy WEEE		Zakładaj odzież ochronną
	Produkt ma podwójną izolację elektryczną		Zakładaj maskę ochronną
	Niebezpieczeństwo pożaru		Zakładaj okulary ochronne
	Niebezpieczeństwo porażenia prądem		Zakładaj kask ochronny
			Stosuj ochronę dróg oddechowych

**CE** Urządzenie jest zgodne z wymogami dyrektywy Unii Europejskiej: Urządzenia elektryczne niskonapięciowe - Low Voltage Directive (LVD) Kompatybilność elektromagnetyczna - Electromagnetic Compatibility (EMC) Wyrób oznaczony CE na tabliczce znamionowej.



Jeśli na urządzeniu znajduje się znak przekreślonego kosza na śmieci, oznacza to, że produkt jest objęty postanowieniami dyrektywy europejskiej 2012/19/EU. Należy zapoznać się z wymaganiami dotyczącymi lokalnego systemu zbierania odpadów elektrycznych i elektronicznych. Należy postępować zgodnie z lokalnymi przepisami. Nie wolno wyrzucać tego produktu razem ze zwykłymi odpadami domowymi. Prawidłowe usunięcie starego produktu zapobiegnie potencjalnym negatywnym skutkom dla środowiska naturalnego i zdrowia ludzkiego.

### Stosować środki ochrony osobistej:

- Stosuj okulary ochronne zgodnie z normą EN166.
- Stosuj maski ochronne zgodnie z normą EN149.
- Stosuj inne precyzyjne środki ochrony indywidualnej, w zależności od rodzaju wykonywanej pracy.

#### Opis urządzenia (Rys.1):

1. Przełącznik włącznika/wyłącznika.
2. Pojemnik na pył
3. Port odsysania pyłu /otwór do montażu pojemnika na pył.
4. Talerz szlifierski.
5. Uchwyt pomocniczy
6. Dźwignia blokująca papier ścierny
7. Pokrętko regulacji obrotów

#### PRZYGOTOWANIE DO UŻYTKOWANIA:

Należy postępować zgodnie z poniższymi punktami, aby przygotować urządzenie:

1. Zamontuj pojemnik na pył, umieść końcówkę pojemnika w otworze na pojemnik na pył, pojemnik można zamontować tylko płaską częścią do dołu, należy dopchnąć pojemnik tak by uszczelka była całkowicie zakryta w łączniku pojemnika. Upewnij się, że pojemnik został właściwie zamontowany.
2. Umieść odpowiedni papier ścierny na tarczy szlifierskiej, talerz szlifierski jest wyposażony w rzep i oczka. Umożliwia to szybkie nakładanie nowych arkuszy bez potrzeby stosowania systemu napinającego. Przed nałożeniem nowego arkusza oczyść talerz szlifierski. Rozłóż papier ścierny na płycie szlifierskiej i upewnij się, że otwory płyty i tarczy pasują do siebie.
3. Szlifierka jest również wyposażona w dźwignię blokującą/napinającą papier.

#### WYBÓR PAPIERU ŚCIERNEGO:

- Zawsze używaj papieru ściernego odpowiedniego do materiału, który chcesz przeszlifować.
- W zależności od wielkości ziarn na występują stopnie szorstkości. Grubość ok reśla liczba na odwrocie papieru. Im wyższa liczba, tym drobniejsze ziarno.
- Ważne jest, aby do danej powierzchni używać odpowiedniego papieru. Do szlifowania zgrubnego należy stosować ziarna o wielkości do 80, w przypadku miękkiego drewna, takiego jak modrzew, sosna lub świerk, należy używać papieru o ziarnistości od 60 do 150. W przypadku gęstego drewna twardego, takiego jak buk lub klon, można stosować ziarna o wielkości do 220.

#### UŻYTKOWANIE URZĄDZENIA: UWAGA:

Przed pierwszym uruchomieniem urządzenia zapoznaj się z punktami ostrzegawczymi na początku instrukcji.

1. Ustaw całą powierzchnię szlifującej na elemencie roboczym.
2. Podłącz wtyczkę do gniazdka elektrycznego, włącz urządzenie za pomocą przełącznika (1).
3. Prowadź urządzenie po szlifowanej powierzchni okrężnymi ruchami. Podczas szlifowania nie należy stosować dodatkowego nacisku na urządzenie, ciężar samego urządzenia jest zwykle wystarczający do zapewnienia optymalnych obrotów i dobrego efektu.
4. Użyj pokrętki regulacji obrotów, aby dostosować obroty do rodzaju szlifowanej powierzchni (7)
5. Po zakończeniu pracy wyłącz urządzenie.



**CZYSZCZENIE | KONSERWACJA:**

Czyścić urządzenie wilgotną ściereczką. Nie stosować środków czyszczących zawierających rozpuszczalniki. Nie zanurzać urządzenia w wodzie. Nie czyścić urządzenia wodą z węża ani strumieniem wody pod ciśnieniem. Wyłączyć urządzenie przed rozpoczęciem czyszczenia.

**Dane techniczne:**

- Plastikowy pojemnik na pył
- Regulowana prędkość
- Moc znamionowa: 260 W
- Prędkość bez obciążenia 6 000-12 000 obr/min
- Średnica ruchu oscylacyjnego: 2,0 mm
- Rozmiar stopy: 187 x 90 mm
- Funkcja mocowania papieru ściernego na rzep
- Funkcja odsysania pyłu
- Długość przewodu zasilającego: 1,8 m
- Napięcie: 220-240 V ~50 Hz
- Akcesoria: 12 papierów ściernych
- Waga: 1,6 kg
- Wymiary: 27 x 10 x 17 cm

**Hałas:**

Typowy poziom hałasu ważony według skali A określony zgodnie z EN62841:

- Poziom ciśnienia akustycznego (LpA): 82 dB (A)
- Niepewność pomiaru (K): 3 dB (A)
- Poziom hałasu podczas pracy może przekroczyć: 93 dB (A).
- Stosować środki ochrony słuchu!

**Wibracje:**

Całkowita wartość drgań (trójosiowa suma wektorów) wyznaczona zgodnie z normą EN62841:

- Emisja drgań (ah): 5,5 m/s<sup>2</sup>
- Niepewność pomiaru (K): 1,5 m/s<sup>2</sup>
- Tryb pracy: bez obciążenia.

# WE- DEKLARACJA ZGODNOSCI

01/2024/TOS31

**2N-Everpol Sp. z o.o.**  
**ul. Puławska 403A**  
**02-801 Warsaw**  
**Poland**

**PRIME<sup>3</sup>**

Dane rejestrowe:  
Puławska 403A  
02-801 Warszawa, Polska

Adres korespondencyjny:  
Puławska 12  
05-532 Baniocha, Poland  
Telefon +48 22 688 08 00

Numer konta  
IBAN: PL 97 1160 2202 0000 0000  
9062 2569  
SWIFT: BIGBPLPW  
Bank Millennium S.A

Osoba upoważniona do przygotowania dokumentacji technicznej:

Tomasz Jakóbczyk  
ul. Puławska 403A  
02-801 Warszawa

Deklarujemy, na naszą wyłączną odpowiedzialność, że produkt:

Typ urządzenia: **Szlifierka mimośrodowa**  
Symbol:

**TOS31**

Jeżeli jest stosowany zgodnie z przeznaczeniem, spełnia zasadnicze wymogi w zakresie poniższych dyrektyw:

**2014/30/WE (Dyrektywa EMC)**

**2014/35/WE (Dyrektywa LVD)**

**2006/42/WE (Dyrektywa maszynowa MD)**

**2000/14/WE (+2005/88/WE)**

**2011/65/WE (Dyrektywa RoHS) oraz załącznik II do dyrektywy zmieniającej**

**2015/863/UE**

Ocena tego produktu została oparta na następujących normach:

## Normy EMC:

EN IEC 61000-3-2:2019 + A1:2021

EN 61000-3-3:2013+A1:2019

EN IEC 55014-1:2021

EN IEC 55014-2:2021

## Normy MD oraz LVD:

EN ISO 12100:2010

EN 62233:2008

EN 62841-1-1:2015

EN 62841-2-4:2014

## Norma RoHS:

EN IEC 63000:2018

## Zastosowana metoda oceny zgodności z 2000/14/WE (+2005/88/WE):

2000/14/WE i zmieniona przez 2005/88/WE załącznik V

Warszawa, 09.03.2024

PREZES Zarządu

Tomasz Jakóbczyk

President

2N-Everpol Sp. z o.o.  
Dane rejestrowe:  
Puławska 403A  
02-801 Warszawa, Polska

Sąd Rej.: XIII Wydz. Gosp. Sądu Rej. Warszawa  
Prezes: Tomasz Jakóbczyk  
NIP.: PL9512079512

Numer konta  
IBAN: PL 97 1160 2202 0000 0000 9062 2569  
SWIFT: BIGBPLPW  
Bank Millennium S.A



2N-Everpol Sp. z o.o.  
ul. Puławska 403A  
02-801 Warsaw, Poland  
phone: +48 22 688 08 00  
e-mail: [info@prime3.pl](mailto:info@prime3.pl)  
[www.prime3.pl](http://www.prime3.pl)

W przypadku pytań lub problemów  
prosimy o kontakt z naszym serwisem.  
In case of questions or problems  
please contact our service.  
Tel. +48 22 688 08 33  
E-mail: [info@prime3.pl](mailto:info@prime3.pl)

Wszelkie prawa zastrzeżone. Wszystkie nazwy marek są zarejestrowanymi  
znakami towarowymi należącymi do odpowiednich podmiotów.  
Dane i parametry techniczne mogą ulec zmianie bez wcześniejszego uprzedzenia.

All rights reserved. All brand names are registered trademarks of their  
respective owners. Specifications are subject to change without prior notice.