

PRIME³

TEM11



Owner's manual
Bedienungsanleitung
Instrukcja obsługi

Electric mixer
Elektrischer Rührer
Mieszadło elektryczne

IMPORTANT INFORMATION

To achieve the highest satisfaction, enjoy the product's performance and learn about all its features and functions, please read this manual before using the product.

Before using the device, read the Operating Instructions and comply to its contents. The manufacturer shall not be liable for any damage caused by the use of the device other than for its intended purpose or by improper handling.

Keep these Operating Instructions for future reference.

Electric Mixer - safety warnings.

- This device is for domestic use only. Do not use for any other purposes.
- The device should only be connected to a socket with values corresponding to the values on the rating label.
- It is necessary to check, if total current consumption of all devices plugged into the wall outlet does not exceed the fuse in the circuit.
- If you are using an extension cord, make sure that the total power consumption of the equipment plugged into the extension cord does not exceed the extension cord power rating. Extension cords should be arranged in such a way as to avoid tripping hazards.
- Do not let cord hang over edge of counter, or touch any hot surface.
- The device is not designed to be controlled via an external timer, separate remote control, or other equipment that can turn the device on automatically.
- Before maintenance work always disconnect the unit from the power supply.
- When unplugging the power cord from electrical outlet, hold it by the plug only and remove the plug carefully. Never pull the cable as it may cause damage to the plug or power cord. Damage to the power cord or plug can lead to an electrocution hazard.
- Never leave the product connected to the power source without supervision.

- Never put the power cable, the plug or the whole device into the water or any other liquids.
- The device should be cleaned regularly complying with the recommendations described in the section on cleaning and maintenance.
- Do not place the device near sources of heat, flame, an electric heating element or a hot oven. Do not place on any other device.
- This equipment can be used by children aged 8 years and over under as long as supervision is provided. People with reduced physical or mental capabilities, as well as people with no previous experience of using this equipment must be supervised and made aware of the risks. The instruction manual should be used as a reference for the safe use of this equipment. Children should not play with the equipment. Children without ensured supervision should not be allowed to perform the cleaning and maintenance of equipment.
- Additional precautions should be taken when using this device in the presence of children or pets. Do not allow children to play with the device.
- Never use the product close to combustibles.
- Never expose the product to atmospheric conditions such as direct sun light or rain, etc... Never use the product in humid conditions (like bathroom or camping house).
- The power cable should be periodically checked for damage. If the power cable is damaged the product should be taken to a professional service location to be fixed or replaced to prevent any hazards from arising.
- Never use the product with a damaged power cable or if it was dropped or damaged in any other way or if it does not work properly. Do not try to repair the defected product by yourself as it can lead to electric shock. Always return the damaged device to a professional service in order to repair it. All the repairs should only be performed by authorized service professionals. Any attempted unauthorised repairs performed can be a hazard to the user.

- **Only Original accessories should be used, as well as accessories recommended by the manufacturer. Using accessories which are not recommended by the manufacturer may result in damage of the device and may render the device unsafe for use.**
- **Keep your workplace tidy and well lit.**
- **Disorder and insufficient lighting lead to accidents.**
- **Do not use power tools in explosive atmospheres, i.e. in the presence of flammable liquids, gases or dust.**
- **A moment of carelessness may cause losing control of your tool.**
- **If it is possible to fit power tools for dust extraction or collection, check that they are fitted and working correctly. Using such power tools reduces the risk posed by the presence of dust.**
- **Do not lean out too far when working with your power tool. Maintain a stable posture and balance. This allows you to keep better control of your power tool in unforeseen situations.**
- **Avoid starting the power tool unintentionally. Make sure the power switch is in the OFF position before connecting the power tool to the mains. Carrying a power tool with your finger on its trigger or plugging in a power tool after switching it on can lead to accidents.**
- **Wear appropriate clothing. Do not work in loose clothing and do not wear jewellery while working. Keep your hair, clothing and gloves away from moving parts. The moving parts of a power tool can catch and pull in loose pieces of clothing, jewellery or long hair.**
- **Remove any spanners or tools from the power tool before starting it. A tool or spanner still connected to the rotating part of the power tool may cause personal injury.**
- **Be careful when working with power tools, concentrate on your work and use common sense. Do not use a power tool when tired or under the influence of drugs, alcohol or medication. Even a moment of carelessness while working with a power tool can lead to a serious accident.**
- **Keep children away from the work area and DO NOT allow children to pull on the power cord - this can cause serious injury.**











- Always place and use the power tool on a stable, level and horizontal surface.
- Before making any adjustments, changing accessories or storing the power tool, move the switch to the off position to disconnect the power tool from the power supply. Such precautions reduce the risk of accidentally starting the power tool.
- Check the grinder housing for damage before each use.
- Ensure that the vents are free from debris.
- The device may only be used in a dry, well-lit environment.
- This tool should not be used by anyone under the age of 16.
- The device is intended for outdoor use only. Do not use for other than its intended purpose.
- The noise level during operation may exceed 85 dB (A); wear hearing protection.
- Always place and use the power tool on a stable, level and horizontal surface.
- Before making any adjustments, changing accessories or storing the power tool, move the switch to the off position to disconnect the power tool from the power supply. Such precautions reduce the risk of accidentally starting the power tool.
- Check the grinder housing for damage before each use.
- Ensure that the vents are free from debris.
- The device may only be used in a dry, well-lit environment.
- This tool should not be used by anyone under the age of 16.
- The device is intended for outdoor use only. Do not use for other than its intended purpose.
- The noise level during operation may exceed 85 dB (A); wear hearing protection.

- Mixer and mixing paddle are not intended for the preparation of food for human or animals. You can only mix substances and materials used in construction.
 - Unit body and used tools used do not meet the hygiene standards required for food processing.
- Do not use this equipment to mix flammable or explosive substances.
 - During mixer operation, electrical sparks are created in the drive motor, which can lead to ignition of vapours from mixed substances.
- Before mixing building materials, read their instructions or Material Safety Data Sheet (MSDS).
 - Certain types of materials or chemicals pose risks for human health or life and the process of mixing them may require meeting specified conditions.
- When mixing materials outside the tank, keep your both hands on insulated power tool grips.
- There is always a risk that concealed live electrical cables may be encountered during works. Sharp edges of some mixers can easily damage or cut electric wires, which can lead to an electric shock.
- When mixing materials, take care to position the mixer supply line so that it is not close to the rotating working tool (mixing paddle).
 - Power cable of your tool must be outside the mixer working area, which may damage or cut it, thus creating a hazard of electric shock.
- The tank in which the materials are mixed must rest on level and flat ground, so that it will not tilt or wobble while mixing.
 - Uncontrolled movement of the tank during mixing can lead to dangerous situations.
- Hold your power tool firmly and securely with both hands by the insulated grips, while maintaining a stable position.
- If your power tool becomes very dirty with mixed material, e.g., after falling into the mixing tank, switch off the mixer immediately and disconnect it from the mains.
 - Using a power tool into which water or mixture ingredients have entered, can lead to damage to the unit and poses a risk of electric shock.

- When mixing liquids and fluids, take care to ensure that their droplets do not enter your power tool.
 - If liquids or fluids enter the power tool, there is a danger of electric shock.
- If your working tool (mixing paddle) becomes blocked during mixing, switch off the mixing machine immediately. While doing so, take caution of the resulting recoil force, which can pull out the equipment from your hands.
 - Using faulty working tools, e.g., crooked mixers, or leading to overload the equipment, the operator may create dangerous situations.
- This mixer is not designed for fixing on racks, supports, etc.
 - Always hold the unit securely with your both hands.
- Note that changing the speed using the gear selector (gear I or II), must only be carried out with the device switched off.
 - Changing the speed while the unit is running can damage the machine.
- Specified vibration emission value was measured according to standardised procedures and may vary depending on how the power tool is used. In exceptional cases it may go beyond the specified value.
- Prolonged exposure to vibration of the operator's hands may cause injuries like frostbite. This is mainly a prickling or burning sensation in the fingers, as well as excessive paleness of the hands.
- These symptoms indicate that the power tool has been used for too long.
- To avoid the risk of adverse vibration effects on your hands, observe a few basic rules:
- daily working time with the power tool must include regular breaks, during which it is advisable to carry out other activities, perform hand and arm exercises during breaks to improve blood circulation, wear protective gloves to further protect against the negative effects of vibration.

- If, despite following the above advices, you feel unwell, e.g., notice finger swelling,
- their excessive pale or loss of sensation, immediately seek medical attention.
- ·In addition, you should: avoid adopting an uncomfortable position (e.g., through a misaligned balance point) in which your wrists are unnaturally twisted take regular breaks to counteract the effect of repetitive loading, if you feel any symptoms of hand and arm fatigue or pain, consult the doctor.
- Recoil phenomenon:
 - This is the sudden, uncontrolled, reaction of the machine to a jammed or blocked work tool. A jam or blockage leads to a sudden stop of the rotating tool, resulting in a violent jerking of the machine.
 - Recoil is the result of improper or incorrect use of the unit and failure to follow safety procedures given in the operating manual.
- How to prevent the recoil effect:
 - Hold your tool firmly and securely, while positioning of your hands and body to prevent the recoil effect from occurring, or mitigate it if it does occur,
 - Keep your hands away from rotating work tools.
- In the event of any malfunction of the unit, stop its operation immediately and disconnected it from the power source. Then, check the cause of the failure and, if necessary, return the unit to an authorised service centre.
- It is forbidden to use faulty working tools, e.g. crooked or damaged mixers, as this can lead to overloading of the machine with consequent dangerous situations. The mixer is not designed to be permanently fixed to any type of stand, support or rack.
- Always hold the device with both hands, with a firm grip on the insulated handle.

- Changing the speed using the speed switch must only be done with the unit switched off when the engine is not running.
- Changing the speed while the unit is running can damage the unit

	Before starting up, carefully read the operating manual and all safety instructions.		Wear protective footwear
	This product complies with EC safety standards		Use ear protection
	Do not expose the unit to rain or moisture.		Wear protective gloves
	Dispose of the product in accordance with the WEEE directive		Wear protective clothing
	Wear safety glasses		Wear protective mask



When this crossed-out wheeled bin symbol is attached to a product it means that the product is covered by the European Directive 2012/19/EU. Please inform yourself about the local separate collection system for electrical and electronic products. Used appliance should be delivered to the dedicated collecting points due to hazardous components, which may affect the environment. Do not dispose this appliance in the common waste bin.



Your products is designed a manufactured with high quality materials and components, which can be recycled and reused.

WEAR PERSONAL PROTECTIVE EQUIPMENT

- Wear safety glasses according to EN166
- Use protective masks in accordance with EN149
- Use other types of proper personal protective equipment, depending on the type of work involved.

1. Device construction

1. Stirring paddle
2. Connection socket for M14 stirrers
3. On/off switch
4. switch lock
5. Motor housing
6. Speed control knob



2. Mixing Paddle Selection

For the unit with a single mixing tool, we supply K3 mixing paddles in standard. You can mount other mixing paddles with M14 threaded connection (K1-k10, etc.).

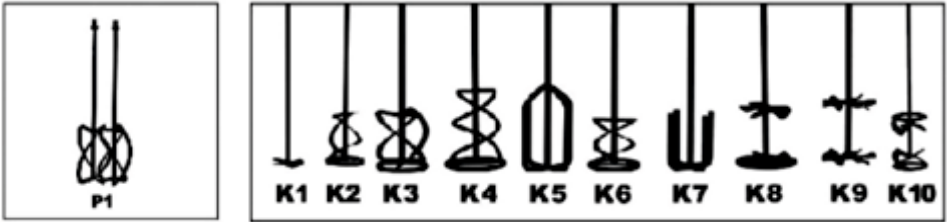

3. Cleaning and Maintenance

Proper maintenance of the machine can prolong its life; The handle switch must always function properly and must be well maintained; Mixing tools should be cleaned after pouring or not being used for a long time; Usually running water or quartz sand can clean the mixing tools well.

The mixing shaft must always be protected from contamination.

Always place a protective cap over the opening of the hexagonal socket.

Ventilation of the motor housing must not be covered when the machine is running, and there must be no flammable materials in the machine.

Clean the vent frequently.



Picture.1



Picture.2

Carbon brush must be checked and maintained when the machine has been in operation for up to 60 hours, the brush must be replaced in time if worn.

(Pic.1) First disconnect the power supply, dismount the motor housing.

(Pic.2) Remove the plate and replace the carbon brush.

4. MOUNTING AND OPERATION

The unit must be fitted with mixing paddles with M14 male threaded connection. Mount the mixing paddle in the machine as follows:

1. Disconnect the plug from the mains socket if plugged.
2. Turn the unit so that there is free access to the spindle.
3. Insert the end of the mixing paddle - threaded one - into the spindle hole, then tighten.
4. Holding the spindle with the appropriate spanner, included, securely tighten the mixing paddle.



Picture.1



Picture.2



Picture.3



Picture.4



Picture.5

SPEED CONTROL

Use the knob (Fig. 7) on the inside of the left grip to change the machine speed.



(Picture 7)

SWITCHING ON/OFF

ON/OFF switch (3) of the machine is located on the right grip and is designed to prevent accidental actuation.

To start your power tool, press the lock (4) and then the switch (3). The machine will switch off when the ON/OFF button (3) is released.

Do not press the switch (3) without first releasing (depressing) the lock (4), as this may damage the unit.

Noise and vibration:

- Sound pressure level LpA: 85 dB (A)
- LpA Deviation: 3 dB(A)
- Measured sound power level LwA: 96 dB (A)
- LwA Deviation: 3 dB(A)

Wear earplugs

Exposure to noise can cause hearing loss.

Shoulder-arm vibration value:

- right handle: ah = 2.272 m/s², deflection k = 1.5 m/s²
- left handle: ah = 1.876 m/s², deflection k = 1.5 m/s²

Specification:

- Speed control
- No-load speed: 0-850 rpm
- Mixing paddle diameter: 120 mm
- Thread: M14
- Voltage: 230 V ~ 50 Hz
- Rated power: 1050 W
- Cable length: 2 m
- Dimension: 29 x 25 x 21 cm
- Weight: 4 kg

EC – DECLARATION OF CONFORMITY

01/2022/TEM11
2N-Everpol Sp. z o.o.
ul. Puławska 403A
02-801 Warsaw
Poland

PRIME³

Registered office:
Puławska 403A
02-801 Warsaw, Poland

Correspondence address :
Polna 6
05-500 Chyliczki, Poland
Tel +48 22 331 99 59
Fax +48 22 331 99 50

Bank details:
IBAN: PL 97 1160 2202 0000 0000
9062 2569
SWIFT: BIGBPLPW
Bank Millennium S.A

Authorized person to prepare the technical documentation:

Tomasz Jakóbczyk
ul. Puławska 403A
02-801 Warsaw, Poland

We declare under our sole responsibility that our product:

Type of device: **Electric mixer**

Name:

TEM11

If used for its intended use complies with the essential protection requirements relating to the:

2014/30/EU (EMC Directive)
2014/35/EU (LVD Directive)
2006/42/EC (MD Machinery Directive)
2011/65/EU (RoHS Directive) and its Annex II amending directive 2015/863/EU

The assessment of this product has been based on the following standards:

EMC standards:

EN IEC 61000-3-2:2019 + A1:2021
EN 61000-3-3:2013+A1:2019
EN IEC 55014-1:2021
EN IEC 55014-2:2021

MD and LVD standards:

EN ISO 12100:2010
EN 62233:2008
EN 62841-1:2015
EN 62841-2-10:2017

RoHS standards:

EN IEC 63000:2018

Warsaw, 25.04.2023

PREZES Zarządu
Tomasz Jakóbczyk
President

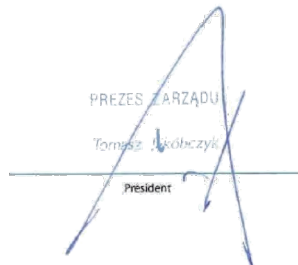

2N-Everpol Sp. z o.o.
Registered Office:
Puławska 403A
02-801 Warsaw, Poland

Registration Court: XIII Wydz. Gosp. Sądu Rej. Warszawa
President: Tomasz Jakóbczyk
VAT-No.: PL9512079512

Bank Account
IBAN: PL 97 1160 2202 0000 0000 9062 2569
SWIFT: BIGBPLPW
Bank Millennium S.A

WICHTIGE INFORMATIONEN

Um die höchste Zufriedenheit zu erreichen, die Leistung des Produkts zu genießen und sich über alle seine Merkmale und Funktionen zu informieren, lesen Sie bitte dieses Handbuch, bevor Sie das Produkt verwenden.

Lesen Sie vor Gebrauch des Geräts die Bedienungsanleitung und beachten Sie deren Inhalt. Der Hersteller haftet nicht für Schäden, die durch nicht bestimmungsgemäße Verwendung oder unsachgemäße Behandlung des Gerätes entstehen.

Bewahren Sie diese Bedienungsanleitung zum späteren Nachschlagen auf.

Elektrischer Mixer - Sicherheitshinweise.

- Dieses Gerät ist nur für den Hausgebrauch bestimmt. Nicht für andere Zwecke verwenden.
- Das Gerät darf nur an eine Steckdose angeschlossen werden, deren Werte den Werten auf dem Typenschild entsprechen.
- Es ist zu prüfen, ob die Gesamtstromaufnahme aller an die Steckdose angeschlossenen Geräte die Sicherung im Stromkreis nicht übersteigt.
- Wenn Sie ein Verlängerungskabel verwenden, vergewissern Sie sich, dass der Gesamtstromverbrauch der an das Verlängerungskabel angeschlossenen Geräte die Nennleistung des Verlängerungskabels nicht überschreitet. Verlängerungskabel sollten so angeordnet werden, dass Stolperfallen vermieden werden.
- Lassen Sie das Kabel nicht über den Rand der Theke hängen oder heiße Oberflächen berühren.
- Das Gerät ist nicht dafür ausgelegt, über einen externen Timer, eine separate Fernbedienung oder andere Geräte gesteuert zu werden, die das Gerät automatisch einschalten können.
- Trennen Sie das Gerät vor Wartungsarbeiten immer von der Stromversorgung.

- Wenn Sie das Netzkabel aus der Steckdose ziehen, fassen Sie es nur am Stecker und ziehen Sie den Stecker vorsichtig heraus. Ziehen Sie niemals am Kabel, da dies den Stecker oder das Netzkabel beschädigen kann. Schäden am Netzkabel oder Stecker können zu einem Stromschlag führen.
- Lassen Sie das Produkt niemals unbeaufsichtigt an der Stromquelle angeschlossen.
- Tauchen Sie niemals das Netzkabel, den Stecker oder das ganze Gerät in Wasser oder andere Flüssigkeiten.
- Das Gerät sollte regelmäßig gemäß den Empfehlungen im Abschnitt „Reinigung und Wartung“ gereinigt werden.
- Stellen Sie das Gerät nicht in der Nähe von Wärmequellen, Flammen, einem elektrischen Hezelement oder einem heißen Ofen auf. Nicht auf einem anderen Gerät platzieren.
- Dieses Gerät kann von Kindern unter 8 Jahren verwendet werden, solange eine Aufsicht gewährleistet ist. Personen mit eingeschränkten körperlichen oder geistigen Fähigkeiten sowie Personen ohne vorherige Erfahrung im Umgang mit diesem Gerät müssen beaufsichtigt und auf die Risiken aufmerksam gemacht werden. Die Bedienungsanleitung sollte als Referenz für die sichere Verwendung dieses Geräts verwendet werden. Kinder sollten nicht mit dem Gerät spielen. Kindern ohne gesicherte Aufsicht sollte die Reinigung und Wartung von Geräten nicht gestattet werden.
- Zusätzliche Vorsichtsmaßnahmen sollten getroffen werden, wenn dieses Gerät in Gegenwart von Kindern oder Haustieren verwendet wird. Lassen Sie Kinder nicht mit dem Gerät spielen.
- Verwenden Sie das Produkt niemals in der Nähe von brennbaren Stoffen.
- Setzen Sie das Produkt niemals atmosphärischen Bedingungen wie direkter Sonneneinstrahlung oder Regen usw. aus. Verwenden Sie das Produkt niemals in feuchten Umgebungen (wie Badezimmer oder Campinghaus).

- Das Netzkabel sollte regelmäßig auf Beschädigungen überprüft werden. Wenn das Netzkabel beschädigt ist, sollte das Produkt zu einer professionellen Servicestelle gebracht werden, um es reparieren oder ersetzen zu lassen, um Gefahren zu vermeiden.
- Verwenden Sie das Produkt niemals mit einem beschädigten Netzkabel oder wenn es fallen gelassen oder auf andere Weise beschädigt wurde oder wenn es nicht richtig funktioniert. Versuchen Sie nicht, das defekte Produkt selbst zu reparieren, da dies zu einem Stromschlag führen kann. Bringen Sie das beschädigte Gerät immer zu einem professionellen Service, um es reparieren zu lassen. Alle Reparaturen sollten nur von autorisiertem Servicepersonal durchgeführt werden. Jeder nicht autorisierte Reparaturversuch kann eine Gefahr für den Benutzer darstellen.
- Es darf nur Originalzubehör sowie vom Hersteller empfohlenes Zubehör verwendet werden. Die Verwendung von Zubehör, das nicht vom Hersteller empfohlen wird, kann zu einer Beschädigung des Geräts führen und die Verwendung des Geräts unsicher machen.
- Halten Sie Ihren Arbeitsplatz aufgeräumt und gut beleuchtet.
- Unordnung und unzureichende Beleuchtung führen zu Unfällen.
- Verwenden Sie Elektrowerkzeuge nicht in explosionsgefährdeten Bereichen, d. h. in Gegenwart von brennbaren Flüssigkeiten, Gasen oder Stäuben.
- Ein Moment der Unachtsamkeit kann dazu führen, dass Sie die Kontrolle über Ihr Werkzeug verlieren.
- Wenn es möglich ist, Elektrowerkzeuge zum Staubabsaugen oder -sammeln anzubringen, prüfen Sie, ob sie angebracht sind und richtig funktionieren. Die Verwendung solcher Elektrowerkzeuge verringert das Risiko, das durch das Vorhandensein von Staub entsteht.
- Lehnen Sie sich nicht zu weit heraus, wenn Sie mit Ihrem Elektrowerkzeug arbeiten. Achten Sie auf eine stabile Haltung und Balance. So behalten Sie Ihr Elektrowerkzeug in unvorhergesehenen Situationen besser unter Kontrolle.

- **Vermeiden Sie unbeabsichtigtes Starten des Elektrowerkzeugs. Stellen Sie sicher, dass sich der Netzschalter in der AUS-Position befindet, bevor Sie das Elektrowerkzeug an das Stromnetz anschließen. Das Tragen eines Elektrowerkzeugs mit dem Finger am Auslöser oder das Einstecken eines Elektrowerkzeugs nach dem Einschalten kann zu Unfällen führen.**
- **Tragen Sie geeignete Kleidung. Arbeiten Sie nicht in lockerer Kleidung und tragen Sie bei der Arbeit keinen Schmuck. Halten Sie Ihre Haare, Kleidung und Handschuhe von beweglichen Teilen fern.**
- **Entfernen Sie alle Schraubenschlüssel oder Werkzeuge vom Elektrowerkzeug, bevor Sie es starten. Ein noch mit dem rotierenden Teil des Elektrowerkzeugs verbundenes Werkzeug oder Schraubenschlüssel kann zu Verletzungen führen.**
- **Seien Sie vorsichtig, wenn Sie mit Elektrowerkzeugen arbeiten, konzentrieren Sie sich auf Ihre Arbeit und verwenden Sie Ihren gesunden Menschenverstand. Verwenden Sie ein Elektrowerkzeug nicht, wenn Sie müde sind oder unter dem Einfluss von Drogen, Alkohol oder Medikamenten stehen. Schon ein Moment der Unachtsamkeit beim Arbeiten mit einem Elektrowerkzeug kann zu einem schweren Unfall führen.**
- **Halten Sie Kinder vom Arbeitsbereich fern und lassen Sie Kinder NICHT am Netzkabel ziehen – dies kann zu schweren Verletzungen führen.**
- **Platzieren und verwenden Sie das Elektrowerkzeug immer auf einer stabilen, ebenen und horizontalen Oberfläche.**
- **Bevor Sie Einstellungen vornehmen, Zubehörteile wechseln oder das Elektrowerkzeug lagern, bringen Sie den Schalter in die Aus-Position, um das Elektrowerkzeug von der Stromversorgung zu trennen. Solche Vorsichtsmaßnahmen verringern das Risiko eines versehentlichen Startens des Elektrowerkzeugs.**
- **Prüfen Sie vor jedem Gebrauch das Mahlwerkgehäuse auf Beschädigungen.**
- **Stellen Sie sicher, dass die Lüftungsschlitze frei von Schmutz sind.**

- Das Gerät darf nur in trockener, gut beleuchteter Umgebung verwendet werden.
- Dieses Tool sollte nicht von Personen unter 16 Jahren verwendet werden.
- Das Gerät ist nur für den Einsatz im Freien bestimmt. Nicht zweckentfremdet verwenden.
- Der Geräuschpegel während des Betriebs kann 85 dB (A) überschreiten; Gehörschutz tragen.
- Mixer und Rührflügel sind nicht für die Zubereitung von Nahrungsmitteln für Menschen oder Tiere bestimmt. Sie können nur Stoffe und Materialien mischen, die im Bauwesen verwendet werden.
 - Gerätekörper und verwendete Werkzeuge entsprechen nicht den für die Lebensmittelverarbeitung erforderlichen Hygienestandards.
- Verwenden Sie dieses Gerät nicht, um brennbare oder explosive Substanzen zu mischen.
 - Beim Rührwerksbetrieb entstehen im Antriebsmotor elektrische Funken, die zur Entzündung von Dämpfen aus Mischgut führen können.
- Lesen Sie vor dem Mischen von Baumaterialien die Anweisungen oder das Materialsicherheitsdatenblatt (MSDS).
 - Bestimmte Arten von Materialien oder Chemikalien stellen Risiken für die menschliche Gesundheit oder das Leben dar, und der Prozess ihrer Mischung kann die Einhaltung bestimmter Bedingungen erfordern.
- Halten Sie beim Mischen von Materialien außerhalb des Tanks beide Hände an den isolierten Griffen des Elektrowerkzeugs. Es besteht immer die Gefahr, dass bei Arbeiten verdeckte, stromführende Elektrokabel angetroffen werden. Scharfe Kanten einiger Mixer können elektrische Kabel leicht beschädigen oder durchtrennen, was zu einem Stromschlag führen kann.
- Beim Mischen von Materialien darauf achten, dass die Mischerzuleitung nicht in der Nähe des rotierenden Arbeitswerkzeugs (Mischpaddel) liegt.

- Das Stromkabel Ihres Werkzeugs muss sich außerhalb des Arbeitsbereichs des Mixers befinden, wodurch es beschädigt oder geschnitten werden kann, wodurch die Gefahr eines Stromschlags entsteht.
- Der Behälter, in dem die Materialien gemischt werden, muss auf einem ebenen und flachen Untergrund stehen, damit er beim Mischen nicht kippt oder wackelt.
 - Unkontrollierte Bewegungen des Tanks während des Mischens können zu gefährlichen Situationen führen.
- Halten Sie Ihr Elektrowerkzeug fest und sicher mit beiden Händen an den isolierten Griffen und bewahren Sie dabei eine stabile Position.
- Sollte Ihr Elektrowerkzeug durch angemischtes Material stark verschmutzt sein, z. B. nach einem Sturz in den Mischbehälter, schalten Sie das Rührwerk sofort aus und trennen Sie es vom Stromnetz.
 - Die Verwendung eines Elektrowerkzeugs, in das Wasser oder Mischungsbestandteile eingedrungen sind, kann zu Schäden am Gerät führen und es besteht die Gefahr eines Stromschlags.
- Achten Sie beim Mischen von Flüssigkeiten und Flüssigkeiten darauf, dass deren Tröpfchen nicht in Ihr Elektrowerkzeug gelangen.
 - Wenn Flüssigkeiten oder Flüssigkeiten in das Elektrowerkzeug eindringen, besteht die Gefahr eines Stromschlags.
- Wenn Ihr Arbeitswerkzeug (Rührer) während des Rührens blockiert, schalten Sie die Rührmaschine sofort aus. Achten Sie dabei auf die entstehende Rückstoßkraft, die Ihnen das Gerät aus den Händen reißen kann.
 - Durch die Verwendung von fehlerhaften Arbeitswerkzeugen, z. B. krummen Rührwerken, oder durch Überlastung der Geräte kann der Bediener gefährliche Situationen schaffen.
- Dieser Mixer ist nicht für die Befestigung an Gestellen, Stützen usw. bestimmt.
 - Halten Sie das Gerät immer sicher mit beiden Händen.
- Beachten Sie, dass die Geschwindigkeitsänderung mit dem Gangwahlschalter (Gang I oder II) nur bei ausgeschaltetem Gerät durchgeführt werden darf.











- Das Ändern der Drehzahl bei laufendem Gerät kann die Maschine beschädigen.
- Der angegebene Vibrationsemissionswert wurde nach genormten Verfahren gemessen und kann je nach Verwendung des Elektrowerkzeugs variieren. In Ausnahmefällen kann er über den angegebenen Wert hinausgehen.
- Längerer Vibrationskontakt der Hände des Bedieners kann zu Verletzungen wie Erfrierungen führen. Dies ist vor allem ein Kribbeln oder Brennen in den Fingern sowie eine übermäßige Blässe der Hände.
- Diese Symptome weisen darauf hin, dass das Elektrowerkzeug zu lange benutzt wurde.
- Beachten Sie einige Grundregeln, um das Risiko negativer Auswirkungen von Vibrationen auf Ihre Hände zu vermeiden:
- die tägliche Arbeitszeit mit dem Elektrowerkzeug muss regelmäßige Pausen beinhalten, in denen es sinnvoll ist, anderen Tätigkeiten nachzugehen, in den Pausen Hand- und Armübungen zur Verbesserung der Durchblutung durchzuführen,
- Schutzhandschuhe tragen, um sich zusätzlich vor den negativen Auswirkungen von Vibrationen zu schützen.
- Darüber hinaus sollten Sie: eine unbequeme Position (z. B. durch einen falsch ausgerichteten Schwerpunkt) vermeiden, in der Ihre Handgelenke unnatürlich verdreht sind, regelmäßige Pausen einlegen, um der Wirkung wiederholter Belastung entgegenzuwirken, wenn Sie Ermüdungserscheinungen an Händen und Armen verspüren oder Schmerzen, konsultieren Sie den Arzt.

Rückstoßphänomen:

- Dies ist die plötzliche, unkontrollierte Reaktion der Maschine auf ein verklemmtes oder blockiertes Arbeitswerkzeug. Ein Stau oder eine Blockade führt zu einem plötzlichen Stopp des rotierenden Werkzeugs, was zu einem heftigen Ruckeln der Maschine führt.
- Rückstoß ist das Ergebnis einer unsachgemäßen oder falschen Verwendung des Geräts und der Nichtbeachtung der in der Bedienungsanleitung angegebenen Sicherheitsverfahren.

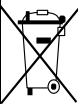
So verhindern Sie den Rückstoßeffect:

- Halten Sie Ihr Werkzeug fest und sicher, während Sie Ihre Hände und Ihren Körper positionieren, um das Auftreten des Rückstoßeffects zu verhindern oder ihn abzuschwächen, falls er auftritt.
 - Halten Sie Ihre Hände von rotierenden Arbeitswerkzeugen fern.
- Stellen Sie im Falle einer Fehlfunktion des Geräts sofort den Betrieb ein und trennen Sie es von der Stromquelle. Überprüfen Sie dann die Ursache des Fehlers und schicken Sie das Gerät gegebenenfalls an ein autorisiertes Servicecenter.
 - Es ist verboten, fehlerhafte Arbeitsgeräte zu verwenden, z. schiefe oder beschädigte Mischer, da dies zu einer Überlastung der Maschine mit daraus resultierenden gefährlichen Situationen führen kann. Der Mixer ist nicht für die dauerhafte Befestigung an Ständern, Trägern oder Gestellen konzipiert.
 - Halten Sie das Gerät immer mit beiden Händen, mit festem Griff am isolierten Griff.
 - Das Ändern der Geschwindigkeit mit dem Geschwindigkeitsschalter darf nur bei ausgeschaltetem Gerät und nicht laufendem Motor erfolgen.
 - Das Ändern der Geschwindigkeit bei laufendem Gerät kann das Gerät beschädigen.

	<p>Vor der Inbetriebnahme die Betriebsanleitung und alle Sicherheitsvorschriften sorgfältig durchlesen.</p>		<p>Schutzschuhe tragen</p>
	<p>Das Produkt entspricht den EG-Sicherheitsnormen .</p>		<p>Gehörschutz tragen .</p>
	<p>Das Gerät nicht Regen oder Feuchtigkeit aussetzen .</p>		<p>Schutzhandschuhe tragen .</p>
	<p>Das Produkt in Übereinstimmung mit der WEEE-Richtlinie. entsorgen.</p>		<p>Schutzkleidung tragen .</p>
	<p>Schutzbrille tragen .</p>		<p>Schutzmaske tragen .</p>



Wenn dieses durchgestrichene Mülltonnensymbol auf einem Produkt angebracht ist, bedeutet dies, dass das Produkt der europäischen Richtlinie 2012/19/EU unterliegt. Bitte informieren Sie sich über das örtliche getrennte Sammelsystem für Elektro- und Elektronikprodukte. Wegen gefährlicher Bestandteile, die die Umwelt belasten können, sollten gebrauchte Geräte an den dafür vorgesehenen Sammelstellen abgegeben werden. Entsorgen Sie dieses Gerät nicht im Hausmüll.



Ihre Produkte werden mit hochwertigen Materialien und Komponenten hergestellt, die recycelt und wiederverwendet werden können.

PERSÖNLICHE SCHUTZAUSRÜSTUNG TRAGEN

- Tragen Sie eine Schutzbrille gemäß EN166
- Verwenden Sie Schutzmasken gemäß EN149
- Je nach Art der Arbeit andere Arten angemessener persönlicher Schutzausrüstung verwenden.

1. Aufbau des Geräts

1. Rührwerk
2. Anschlussbuchse für Rührwerk M14
3. Schalter
4. Verriegelungsknopf für Schalter
5. Getriebeumschalter
6. Motorgehäuse



2. Auswahl des Rührwerks

Für das Rührwerk mit einem einzigen Rührwerkzeug liefern wir standardmäßig K3-Rührwerke. Es ist möglich, andere Rührwerke mit einer M14-Verschraubung zu montieren (K1-k10, usw.).

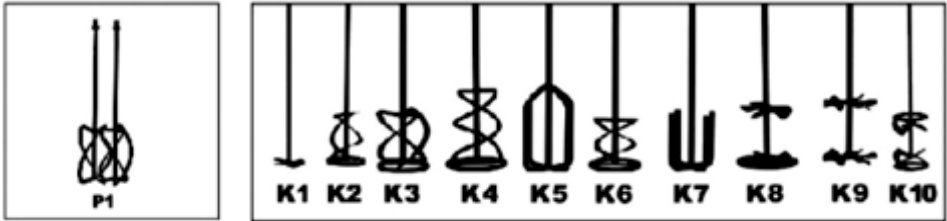

3. Reinigung und Wartung des Geräts

Eine ordnungsgemäße Wartung des Geräts kann ihre Lebensdauer verlängern; der Griffschalter muss immer ordnungsgemäß funktionieren und gut gewartet werden; die Rührwerkzeuge sollten nach dem Ausgießen oder nach längerem Nichtgebrauch gereinigt werden; in der Regel kann fließendes Wasser oder Quarzsand die Rührwerkzeuge gut reinigen.

Die Rührwelle muss immer vor Schmutz geschützt werden;

Über der Öffnung des Innensechskants muss immer eine Schutzabdeckung angebracht sein;

Die Entlüftung des Motorgehäuses darf bei laufendem Gerät nicht abgedeckt werden; es dürfen sich keine brennbaren Materialien in der Maschine befinden;

Die Entlüftungsöffnung muss regelmäßig gereinigt werden;



Picture.1



Picture.2

Die Kohlebürste muss überprüft und gewartet werden, wenn die Maschine bis zu 60 Stunden in Betrieb war. Die Bürste muss rechtzeitig ausgetauscht werden, sofern sie abgenutzt ist.

(Abb.1) Zuerst die Stromversorgung trennen und das Motorgehäuse entfernen.

(Abb.2) Die Platte herausziehen und die Kohlebürste ersetzen.

4. MONTAGE UND BEDIENUNG

Ein Rührwerk im Gerät verwenden, das über einen Anschluss mit M14-Außengewinde verfügt. Der Einbau des Rührwerks in das Gerät erfolgt in folgenden Schritten:

1. Den Stecker aus der Steckdose ausziehen, falls er angeschlossen war.
2. Das Gerät so drehen, dass der Zugang zur Spindel frei ist.
3. Das Endstück des Rührwerks - das mit dem Gewinde - in das Spindel Loch stecken und es dann festziehen.
4. Die Spindel mit dem mitgelieferten Schraubenschlüssel festhalten und das Rührwerk fest anziehen.



Picture.1



Picture.2



Picture.3



Picture.4



Picture.5

DREHZAHLVERSTELLUNG

Den Knopf (Abb. 7) verwenden, der sich an der Innenseite des linken Griffs befindet, um die Geschwindigkeit zu verstellen.



(Picture 7)

EIN/AUSSCHALTEN

Der Ein/Aus-Schalter (3) des Geräts befindet sich am rechten Griff und ist so konstruiert, dass ein versehentliches Einschalten verhindert wird.

Um das Elektrowerkzeug zu starten, die Verriegelung (4) und dann den Schalter (3) drücken. Das Elektrowerkzeug wird ausgeschaltet, wenn der Schaltknopf (3) losgelassen wird.

Den Ein-/Ausschalter (3) nicht betätigen, ohne vorher die Verriegelung (4) zu lösen (einzudrücken), da dies das Gerät beschädigen kann.

Lärm und Vibration

- Schalldruckpegel LpA: 85 dB (A)
- LpA-Abweichung: 3 dB(A)
- Gemessener Schallleistungspegel LwA: 96 dB (A)
- LwA-Abweichung: 3 dB(A)

Tragen Sie Ohrstöpsel

Die Einwirkung von Lärm kann zu Hörverlust führen.

Schulter-Arm-Vibrationswert:

- rechter Griff: $a_h = 2,272 \text{ m/s}^2$, Durchbiegung $k = 1,5 \text{ m/s}^2$
- linker Griff: $a_h = 1,876 \text{ m/s}^2$, Durchbiegung $k = 1,5 \text{ m/s}^2$

Spezifikation

- Geschwindigkeitskontrolle
- Leerlaufdrehzahl: 0-850 U/min
- Rührflügeldurchmesser: 120 mm
- Gewinde: M14
- Spannung: 230 V ~ 50 Hz
- Nennleistung: 1050 W
- Kabellänge: 2 m
- Abmessungen: 29 x 25 x 21 cm
- Gewicht: 4 kg

Warunki gwarancji

Prosimy o dokładne zapoznanie się z niniejszymi warunkami gwarancji, postępowanie zgodnie z zasadami prawidłowej eksploatacji towaru (zwanego dalej Towarem), opisanymi w szczególności w instrukcji do Towaru, użytkowanie Towaru zgodnie z przeznaczeniem, ściśle przestrzeganie warunków gwarancji oraz staranne przechowywanie niniejszego dokumentu przez cały okres użytkowania Towaru. Znajomość i stosowanie zasad określonych w warunkach gwarancji oraz instrukcji do Towaru jest podstawą długotrwałego korzystania z Towaru.

§ 1. Zakres gwarancji

1. Gwarant (tj. 2N-Everpol sp. z o.o. z siedzibą w Warszawie, ul. Puławska 403A, 02-801 Warszawa, NIP:9512079512, KRS: 0000164987, XIII Wydział Gospodarczy KRS Sądu Rejonowego dla m. st. Warszawa, kapitał zakładowy 50 tys. zł), na zasadach określonych w niniejszych warunkach gwarancji, udziela gwarancji na Towar (w szczególności z zastrzeżeniem §3 ust.2) tylko kupującemu (tj. konsumentowi albo osobie fizycznej zawierającej umowę bezpośrednio związaną z jej działalnością gospodarczą, gdy z treści tej umowy wynika, że nie posiada ona dla niej charakteru zawodowego).
2. Odpowiedzialność z tytułu gwarancji obejmuje tylko wady materiałowe i wynikające z procesu produkcji powstałe za przyczyn tkwiących w Towarze, w momencie jego wydania kupującemu.
3. Z tytułu gwarancji przysługuje prawo do bezpłatnej naprawy lub wymiany Towaru.
4. W przypadku uznania reklamacji Gwarant może dokonać wymiany, gdy kupujący żąda naprawy, lub Gwarant może dokonać naprawy, gdy kupujący żąda wymiany, jeżeli naprawa albo wymiana wybrana przez kupującego jest niemożliwa lub wymagałoby nadmiernych kosztów dla Gwaranta. Przy ocenie nadmierności kosztów dla Gwaranta uwzględnia się wszelkie okoliczności sprawy. Jeżeli naprawa i wymiana są niemożliwe lub wymagałyby nadmiernych kosztów dla Gwaranta, może on odmówić naprawy albo wymiany - w takim przypadku Gwarant zastrzega sobie prawo (według swojego wyboru) zaproponowania kupującemu obniżenie ceny albo odstąpienie od umowy.
5. Gwarancja obejmuje tylko obszar Rzeczypospolitej Polskiej i tylko Towar nabyty na terenie Rzeczypospolitej Polskiej, pochodzący z dystrybucji Gwaranta.
6. Kupującemu w przypadku braku zgodności Towaru z umową z mocy prawa przysługują środki ochrony prawnej ze strony i na koszt sprzedawcy; gwarancja nie ma wpływu na te środki ochrony prawnej. Gwarancja nie wyłącza, nie ogranicza ani nie zawieszka uprawnień kupującego wynikających z bezwzględnie obowiązujących przepisów prawa.

§ 2. Okres gwarancji

1. Okres gwarancji na Towar, z zastrzeżeniem §3 ust. 2, wynosi 24 miesiące (z wyjątkiem baterii w Towarze - jeśli występuje - na którą udzielana jest 6 miesięczna gwarancja).
2. Okres gwarancyjny może zostać wydłużony do lat 3 pod warunkiem rejestracji urządzenia na stronie internetowej <https://gwarancja.everpol.pl/> w terminie nie dłuższym niż 30 dni od daty zakupu. Przedłużonej gwarancji podlegają tylko elektronarzędzia oznaczone na opakowaniu znakiem „3 LATA GWARANCJI”. Z programu przedłużonej gwarancji wyłączone są akumulatory i ładowarki oraz pompy wody. Warunkiem skorzystania z programu jest zgoda na przetwarzanie danych osobowych.
3. Okres gwarancji liczony jest od daty wydania Towaru kupującemu, która to data jest potwierdzana na dokumencie wydania.

§ 3. Wyłączenia

1. Gwarancja nie obejmuje w szczególności wad Towaru wynikłych z:
 - nieprzestrzegania przez kupującego instrukcji do Towaru, w szczególności, w zakresie eksploatacji i okresowej konserwacji Towaru;
 - zastosowania przez kupującego do czyszczenia Towaru środków czyszczących lub konserwujących niezgodnych z instrukcją do Towaru;
 - montażu Towaru przez kupującego w sposób niezgodny z instrukcją do Towaru;
 - przechowywania lub transportu Towaru przez kupującego w sposób niezgodny z instrukcją do Towaru;
Uwaga! Towar należy przechowywać w szczególności w pomieszczeniach zamkniętych, suchych, wentylowanych i nienastłonecznionych;
 - użytkowania Towaru przez kupującego w sposób niezgodny z jego przeznaczeniem;
 - samodzielnej, nieautoryzowanej przez Gwaranta, zmiany lub naprawy Towaru przez kupującego.
2. Ze względu na naturalne zużycie materiałów eksploatacyjnych gwarancja nie są objęte elementy lub podzespoły takie jak: szczotki silnika, łożyska, uszczelki, kable przyłączeniowe, przyciski, pokrętła, elementy ścierne, zębalki, bezpieczniki, żarówki, diody, filtry oraz części i akcesoria ulegające zużyciu przy normalnym użytkowaniu.

Warunki gwarancji

§ 4. Procedura reklamacyjna

1. W przypadku stwierdzenia wady Towaru, kupujący przed dokonaniem zgłoszenia reklamacyjnego powinien się upewnić czy postępować zgodnie z instrukcją do Towaru.

Uwaga! Kupujący powinien dokonywać oceny Towaru, m.in. w zakresie wyglądu zewnętrznego, po jego rozpakowaniu. W przypadku stwierdzenia jakichkolwiek wad Towaru, kupujący powinien powstrzymać się od jakichkolwiek dalszych działań (np. użytkowania Towaru) i poinformować Gwaranta o stwierdzonych wadach (poprzez złożenie zgłoszenia reklamacyjnego).

2. Zgłoszenie reklamacji z tytułu gwarancji zaleca się dokonać niezwłocznie, np. w terminie 7 dni od daty zauważenia wady
3. Zgłoszenie reklamacji można dokonać, m.in. pisemnie na adres serwisu Gwaranta (SERWIS 2N-Everpol sp. z o.o., ul. Puławska 12, 05-532 Baniocha, tel. 22 688 08 33, serwis@2n-everpol.pl) lub za pośrednictwem dedykowanego formularza do obsługi reklamacji w systemie „od drzwi - do drzwi”: <https://dpd-pl.2n-everpol.pl/>

Pisemne zgłoszenie reklamacyjne powinno zawierać:

- oznaczenie reklamowanego Towaru; zaleca się wskazać w zgłoszeniu reklamacyjnym w szczególności następujące informacje: nazwa Towaru, model, dane pozwalające na zidentyfikowanie Towaru,
- opis wady,
- datę stwierdzenia wady,
- ilość reklamowanego Towaru,
- imię i nazwisko, adres, e-mail oraz telefon do osoby, z którą należy się kontaktować w sprawie zgłoszenia reklamacyjnego,
- adres, pod którym znajduje się reklamowany Towar,
- zdjęcia lub nagrania wideo dokumentujące zgłaszaną wadę,
- uprawdopodobnienie okoliczności zakupu reklamowanego Towaru (np. paragon, fakturę, itd.).

W celu przyspieszenia procesu rozpatrywania reklamacji zaleca się od razu w zgłoszeniu reklamacyjnym przekazać Gwarantowi w szczególności wszystkie informacje, materiały i dokumenty określone w niniejszych warunkach gwarancji.

W przypadku transportu reklamowanego Towaru zaleca się korzystać z oryginalnego opakowania Towaru, którego zadaniem jest m.in. zabezpieczać Towar na czas transportu.

4. Gwarant ustosunkuje się do reklamacji konsumenta w terminie 14 dni od dnia otrzymania reklamacji. W przypadku uznania reklamacji wykonanie obowiązków wynikających z gwarancji (określonych w §1 ust. 3 Warunków gwarancji) nastąpi w rozsądnym czasie od chwili, w której Gwarant został poinformowany przez kupującego o braku zgodności Towaru z umową, i bez nadmiernych niedogodności dla kupującego, uwzględniając specyfikę Towaru oraz cel, w jakim kupujący go nabył.

Szybkość realizacji procedury reklamacyjnej zależy m.in. od zapewnienia Gwarantowi przez kupującego możliwości sprawdzenia Towaru oraz wykonania innych czynności określonych warunkami gwarancji.

Godziny pracy serwisu Gwaranta w dni robocze: poniedziałek – piątek: 10.00 - 16.00.

5. Zaleca się powstrzymanie od korzystania z wadliwego Towaru.
6. Zaleca się przygotować Towar do procedury reklamacyjnej, np. przez oczyszczenie Towaru.
7. Gwarant zastrzega sobie prawo naprawy Towaru w miejscu jego użytkowania przez kupującego.
8. Gwarant nie ma obowiązku zapewnienia Towaru zastępczego na czas procedowania reklamacji.
9. Wadliwy Towar, który wymieniono, staje się własnością Gwaranta. Kupujący nie jest zobowiązany do zapłaty za zwykłe korzystanie z Towaru, który następnie został wymieniony.
10. Do wykonania obsługi gwarancyjnej upoważniony jest Gwarant i podmioty specjalistyczne/autoryzowane serwisy wskazane przez Gwaranta.

WAŻNE INFORMACJE

Aby osiągnąć najwyższą satysfakcję, cieszyć się wydajnością produktu i poznać jego wszystkie cechy i funkcje, prosimy o przeczytanie niniejszej instrukcji przed przystąpieniem do korzystania z tego produktu.

Przed rozpoczęciem użytkowania urządzenia przeczytać instrukcję obsługi i postępować według wskazówek w niej zawartych. Producent nie odpowiada za szkody spowodowane użytkowaniem urządzenia niezgodnie z jego przeznaczeniem lub niewłaściwą jego obsługą.

Instrukcję obsługi należy zachować, aby można było korzystać z niej również w trakcie późniejszego użytkowania wyrobu.

- Urządzenie należy podłączyć wyłącznie do gniazdka z uziemieniem o charakterystyce zgodnej z wartościami na tabliczce znamionowej.
- Należy sprawdzić, czy całkowity pobór prądu wszystkich urządzeń podłączonych do gniazdka ściennego nie przekracza maksymalnego obciążenia bezpiecznika.
- Jeżeli wykorzystywany jest przedłużacz, należy sprawdzić, czy łączny pobór mocy sprzętu podłączonego do przedłużacza, nie przekracza parametrów obciążenia przedłużacza. Przewód przedłużacza należy ułożyć w taki sposób by uniknąć przypadkowych pociągnięć i potknięcia się o niego. Upewnij się, że przedłużacz jest z uziemieniem, 3-żyłowy z gniazdkiem z bolcem uziemiającym.
- Urządzenie nie jest przeznaczone do sterowania za pomocą zewnętrznego wyłącznika czasowego, osobnego pilota lub innego sprzętu, który może włączać urządzenie automatycznie.
- Przed pracami konserwacyjnymi należy zawsze bezwzględnie odłączyć urządzenie od zasilania. Odłączając kabel zasilający należy zawsze wyciągać go z gniazdka trzymając za wtyczkę. Nigdy nie należy wyciągać przewodu zasilającego ciągnąc za kabel, ponieważ uszkodzeniu może ulec wtyczka lub kabel, w skrajnym wypadku może dojść nawet do śmiertelnego porażenia prądem.
- Nie wolno pozostawiać włączonego urządzenia do gniazdka bez nadzoru.

- Nie zanurzaj urządzenia w wodzie lub żadnym innym płynie.
- Urządzenie powinno być regularnie czyszczone według zaleceń opisanych w części o Czyszczeniu i konserwacji urządzenia.
- Nie umieszczaj urządzenia blisko źródeł ciepła, płomieni, elektrycznego elementu grzewczego lub na gorącym piekarniku. Nie umieszczaj na żadnym innym urządzeniu.
- Należy zachować szczególną ostrożność podczas korzystania z urządzenia, gdy w pobliżu przebywają dzieci lub zwierzęta domowe.
- Nie należy dopuszczać dzieci do zabawy urządzeniem.
- Nie korzystaj z urządzenia w pobliżu materiałów łatwopalnych.
- Nie wystawiaj urządzenia na działanie warunków atmosferycznych (deszczu, słońca, etc.) ani nie używaj w warunkach podwyższonej wilgotności (łazienki, wilgotne domki kempingowe).
- Okresowo sprawdzaj stan przewodu zasilającego. Jeżeli przewód zasilający nieodłączalny ulegnie uszkodzeniu, to powinien on być wymieniony u wytwórcy lub w specjalistycznym zakładzie naprawczym albo przez wykwalifikowaną osobę w celu uniknięcia zagrożenia.
- Nie używaj urządzenia z uszkodzonym przewodem zasilającym, wtyczką lub jeśli zostało upuszczone lub uszkodzone w jakikolwiek inny sposób lub nieprawidłowo pracuje. Nie naprawiaj urządzenia samodzielnie, gdyż grozi to porażeniem. Uszkodzone urządzenie oddaj do właściwego punktu serwisowego w celu sprawdzenia lub dokonania naprawy. Wszelkich napraw mogą dokonywać wyłącznie uprawnione punkty serwisowe. Nieprawidłowo wykonana naprawa może spowodować poważne zagrożenie dla użytkownika.
- Używaj tylko oryginalnych akcesoriów oraz części zamiennych do urządzenia lub rekomendowanych przez producenta. Używanie akcesoriów lub części nierekomendowanych przez producenta może doprowadzić do uszkodzenia urządzenia oraz zagrożić bezpieczeństwu użytkownika.
- Dbaj o porządek i dobre oświetlenie w miejscu pracy.
- Nieporządek i niewystarczające oświetlenie prowadzą do wypadków.

- Nie używaj elektronarzędzi w przestrzeniach zagrożonych wybuchem, tj. w obecności łatwopalnych cieczy, gazów lub pyłów.
- Chwila nieuwagi grozi utratą panowania nad narzędziem.
- Jeżeli istnieje możliwość zamontowania elektronarzędzi do odprowadzania lub zbierania pyłu, sprawdź, czy zostały one zamocowane i działają prawidłowo. Używanie takich elektronarzędzi zmniejsza zagrożenie stwarzane przez obecność kurzu.
- Nie wychylaj się z elektronarzędziem zbyt daleko. Utrzymuj stabilną postawę i równowagę. Dzięki temu zachowasz lepszą kontrolę nad elektronarzędziem w nieprzewidzianych sytuacjach.
- Unikaj niezamierzonego uruchomienia elektronarzędzia. Przed podłączeniem elektronarzędzia do sieci elektrycznej sprawdź, czy wyłącznik zasilania znajduje się w położeniu wyłączonym (OFF). Przenoszenie elektronarzędzia z palcem na spuście lub podłączanie elektronarzędzia do sieci już po włączeniu może prowadzić do wypadków.
- Zakładaj odpowiednią odzież. Nie pracuj w luźnym ubraniu i nie noś biżuterii podczas pracy. Włosy, odzież i rękawice trzymać z dala od ruchomych części. Ruchome części elektronarzędzia mogą pochwycić i wciągnąć luźne części odzieży, biżuterię lub długie włosy.
- Przed uruchomieniem elektronarzędzia wyjmij z niego wszystkie klucze lub narzędzia. Narzędzie lub klucz nadal połączony z częścią obrotową elektronarzędzia może spowodować obrażenia ciała.
- Podczas pracy z elektronarzędziami zachowuj ostrożność, skoncentruj się na pracy i stosuj zdrowy rozsądek. Nie używaj elektronarzędzia w razie zmęczenia lub pod wpływem środków odurzających, alkoholu lub leków. Nawet chwila nieuwagi podczas pracy z elektronarzędziem grozi poważnym wypadkiem.
- Trzymaj dzieci z dala od miejsca wykonywania pracy i NIE pozwalaj dzieciom na pociąganie za kabel zasilający – może to spowodować poważne obrażenia.
- Zawsze umieszczaj i używaj elektronarzędzia na stabilnej, równej i poziomej powierzchni.

- Przed dokonaniem jakichkolwiek regulacji, wymianą akcesoriów lub odstawieniem elektronarzędzia do przechowania przestaw wyłącznik do położenia wyłączenia, aby odłączyć elektronarzędzie od zasilania. Takie działania zapobiegawcze zmniejszają ryzyko przypadkowego uruchomienia elektronarzędzia.
- Przed każdym użyciem sprawdzić obudowę pod kątem uszkodzeń.
- Upewnij się, że otwory wentylacyjne są wolne od osadów.
- Z tego narzędzia nie powinny korzystać osoby poniżej 16 roku życia.
- Nawet jeśli urządzenie jest używane zgodnie z zaleceniami, pewne ryzyko resztkowe pozostaje. Podczas użytkowania sprzętu mogą wystąpić następujące zagrożenia:
- Hałas może spowodować uszkodzenie słuchu. Nosić ochroniacze słuchu aby ograniczyć ryzyko.

Mieszadło – ostrzeżenia dotyczące bezpieczeństwa.

- Mieszarka i mieszadło nie są przeznaczone do przygotowywania żywności dla ludzi lub zwierząt. Mieszać możemy wyłącznie substancje i materiały używane w budownictwie.
- Korpus urządzenia, jak również stosowane narzędzia, nie spełniają standardów higienicznych wymaganych przy obróbce żywności.
- Nie wolno używać urządzenia do mieszania substancji łatwopalnych lub wybuchowych.
- Podczas pracy mieszarki, w silniku napędowym tworzą się iskry elektryczne, które mogą doprowadzić do zapalenia się oparów mieszanych substancji.
- Przed rozpoczęciem mieszania materiałów budowlanych, należy zapoznać się z ich instrukcją obsługi lub kartą charakterystyki (MSDS).
- Niektóre rodzaje materiałów lub substancji chemicznych stwarzają zagrożenie dla zdrowia lub życia ludzkiego i proces ich mieszania może być obwarowany spełnieniem określonych warunków.
- Podczas mieszania materiałów poza zbiornikiem, należy obie ręce trzymać za izolowane uchwyty elektronarzędzia.

- Zawsze istnieje ryzyko, że podczas prac można natrafić na ukryte przewody elektryczne będące pod napięciem. Ostre krawędzie niektórych mieszadeł mogą z łatwością uszkodzić lub przeciąć przewód elektryczny, co może doprowadzić do porażenia prądem elektrycznym.
- Podczas mieszania materiałów należy zwracać uwagę na położenie przewodu zasilającego mieszarki, aby nie znajdował się w pobliżu obracającego się narzędzia roboczego (mieszadła).
- Przewód zasilający elektronarzędzie musi znajdować się poza obszarem roboczym mieszadła, które może go uszkodzić lub przeciąć, stwarzając tym samym niebezpieczeństwo porażenia prądem elektrycznym.
- Zbiornik, w którym miesza się materiały, powinien stać na równym i prostym podłożu tak, aby podczas mieszania nie przechylał się i nie chybotął.
- Niekontrolowane poruszanie się zbiornika podczas mieszania, może doprowadzić do sytuacji niebezpiecznych.
- Elektronarzędzie należy trzymać mocno i pewnie, oburącz, za izolowane uchwyty, utrzymując przy tym stabilną pozycję.
- Jeżeli elektronarzędzie zostanie bardzo mocno zabrudzone mieszanym materiałem, np. po wpadnięciu do zbiornika z mieszanką, należy natychmiast wyłączyć mieszarkę oraz odłączyć ją od sieci elektrycznej.
- Używanie elektronarzędzia, do środka którego dostała się woda lub składniki mieszanki, może doprowadzić do zniszczenia urządzenia, a także stwarza niebezpieczeństwo porażenia prądem elektrycznym.
- Podczas mieszania cieczy i płynów, należy zwracać uwagę, aby ich krople nie przedostały się do wnętrza elektronarzędzia.
- Przedostanie się do wnętrza elektronarzędzia cieczy lub płynów stwarza niebezpieczeństwo porażenia prądem elektrycznym.
- Jeżeli podczas mieszania narzędzie robocze (mieszadło) zablokuje się, należy natychmiast wyłączyć mieszarkę. Uważać przy tym należy na powstającą siłę odrzutu, która może doprowadzić do wyrwania urządzenia z rąk operatora.

- Używając niesprawnych narzędzi roboczych, np. krzywych mieszadeł, lub doprowadzając do przeciążenia urządzenia, operator może doprowadzić do powstania sytuacji niebezpiecznych.
- Mieszalnik nie jest przystosowany konstrukcyjnie do mocowania na stojakach, podporach itp.
- Urządzenie należy zawsze trzymać w rękach, oburącz, pewnym chwytem.
- Należy pamiętać, że zmiana prędkości obrotowej za pomocą przełącznika prędkości (I lub II bieg), może być dokonywana wyłącznie przy wyłączonym urządzeniu.
- Zmiana prędkości obrotowej podczas pracy urządzenia może doprowadzić do jego uszkodzenia.
- Podana wartość emisji drgań została zmierzona według znormalizowanych procedur i może się zmieniać w zależności od sposobu używania elektronarzędzia. W wyjątkowych przypadkach może wykroczać ponad podaną wartość.
- Długotrwałe oddziaływanie drgań na dłoń operatora może spowodować powstanie obrażeń podobnych do odmrożenia. Jest to przede wszystkim klucie lub palenie w palcach, a także nadmierna błądź dłoni.
- Objawy te świadczą o zbyt długim używaniu elektronarzędzia.
- Aby uniknąć ryzyka związanego z niekorzystnym oddziaływaniem wibracji na dłoń operatora należy przestrzegać kilku podstawowych zasad: dzienny czas pracy elektronarzędziem powinien składać się z regularnych przerw, podczas których zaleca się wykonywanie innych czynności, podczas przerw wykonywać ćwiczenia dłoni i ramion, w celu poprawy krążenia, ubierać rękawice ochronne, które dodatkowo zabezpieczają przed negatywnymi skutkami wibracji,
- Jeżeli mimo stosowania się do powyższych zaleceń, operator źle się poczuje, np. stwierdzi opuchliznę palców, ich nadmierną błądź lub nastąpi utrata czucia, należy natychmiast skontaktować się z lekarzem.

- Ponadto należy:
 - unikać przyjmowania niewygodnej pozycji (np. przez źle ustawiony punkt równowagi), w której nadgarstki są nienaturalnie wykręcone,
 - stosować regularne przerwy, w celu zniwelowania efektu powtarzalnego obciążenia, w przypadku jakichkolwiek objawów zmęczenia dłoni i rąk, odczuwanego bólu, skonsultować się lekarzem.

Zjawisko odrzutu:

- Jest to nagła, niekontrolowana, reakcja urządzenia na zakleszczenie lub zablokowanie narzędzia roboczego. Zakleszczenie lub zablokowanie prowadzi do nagłego zatrzymania obracającego się narzędzia, co prowadzi do gwałtownego szarpnięcia urządzenia.
- Zjawisko odrzutu jest wynikiem niewłaściwego lub błędnego użytkowania urządzenia i nieprzestrzeganiem procedur bezpieczeństwa zamieszczonych w instrukcji obsługi urządzenia.
- Metody zapobiegania zjawisku odrzutu:
- Urządzenie należy trzymać mocno i pewnie, zaś ułożenie rąk i ciała powinno uniemożliwić powstanie zjawiska odrzutu, lub też złagodzić to zjawisko w przypadku jego powstania,
- Należy trzymać ręce z dala od obracających się narzędzi roboczych.
- W przypadku awarii urządzenia należy natychmiast przerwać pracę i odłączyć urządzenie od źródła zasilania. Następnie sprawdzić przyczynę awarii i w razie konieczności oddać urządzenie do autoryzowanego serwisu.
- Zabrania się używać niesprawnych narzędzi roboczych, np. krzywych lub uszkodzonych mieszadeł, gdyż może to doprowadzić do przeciążenia urządzenia w konsekwencji do powstania sytuacji niebezpiecznych. Mieszalnik nie jest przystosowany konstrukcyjnie do mocowania na stałe na różnego rodzaju stojakach, podporach czy stelażach.
- Urządzenie należy zawsze trzymać oburącz, pewnym chwytem za izolowaną rękojęść.

- Zmiana prędkości obrotowej za pomocą przełącznika prędkości może być dokonywana wyłącznie przy wyłączonym urządzeniu, kiedy silnik nie pracuje.
- Zmiana prędkości obrotowej w trakcie pracy urządzenia może doprowadzić do jego uszkodzenia.

	Przed uruchomieniem należy dokładnie przeczytać instrukcję obsługi i wszystkie zasady bezpieczeństwa.		Zakładaj obuwie ochronne.
	Produkt spełnia wymagania norm bezpieczeństwa WE.		Stosuj ochronę uszu.
	Nie wystawiać urządzenia na działanie deszczu lub wilgoci.		Zakładaj rękawice ochronne.
	Utylizuj produkt zgodnie z przepisami dyrektywy WEEE.		Zakładaj odzież ochronną.
	Zakładaj okulary ochronne.		Zakładaj maskę ochronną.



Jeśli na urządzeniu znajduje się znak przekreślonego kosza na śmieci, oznacza to, że produkt jest objęty postanowieniami dyrektywy europejskiej 2012/19/EU. Należy zapoznać się z wymaganiami dotyczącymi lokalnego systemu zbiórki odpadów elektrycznych i elektronicznych. Należy postępować zgodnie z lokalnymi przepisami. Nie wolno wyrzucać tego produktu razem ze zwykłymi odpadami domowymi. Prawidłowe usunięcie starego produktu zapobiegne potencjalnym negatywnym skutkom dla środowiska naturalnego i zdrowia ludzkiego.

Szczegółowe informacje o najbliższym punkcie zbiórki można uzyskać bezpośrednio od sprzedawcy lub w firmie:

2N-Everpol Sp. z o.o., ul. Puławska 403A, 02-801 Warszawa,
tel. +48 22 688 08 00, email: info@everpol.pl



Produkt został wyprodukowany z wysokiej jakości materiałów i podzespołów, które można poddać recyklingowi i ponownie użyć.

STOSOWAĆ ŚRODKI OCHRONY OSOBISTEJ

- Stosuj okulary ochronne zgodnie z normą EN166
- Stosuj maski ochronne zgodnie z normą EN149
- Stosuj inne precyzyjne środki ochrony indywidualnej, w zależności od rodzaju wykonywanej pracy.

1. Budowa urządzenia

1. Mieszadło
2. Gniazdo przyłączeniowe do mieszadła M14
3. Włącznik
4. Blokada wyłącznika
5. Obudowa silnika
6. Pokrętko regulacji obrotów

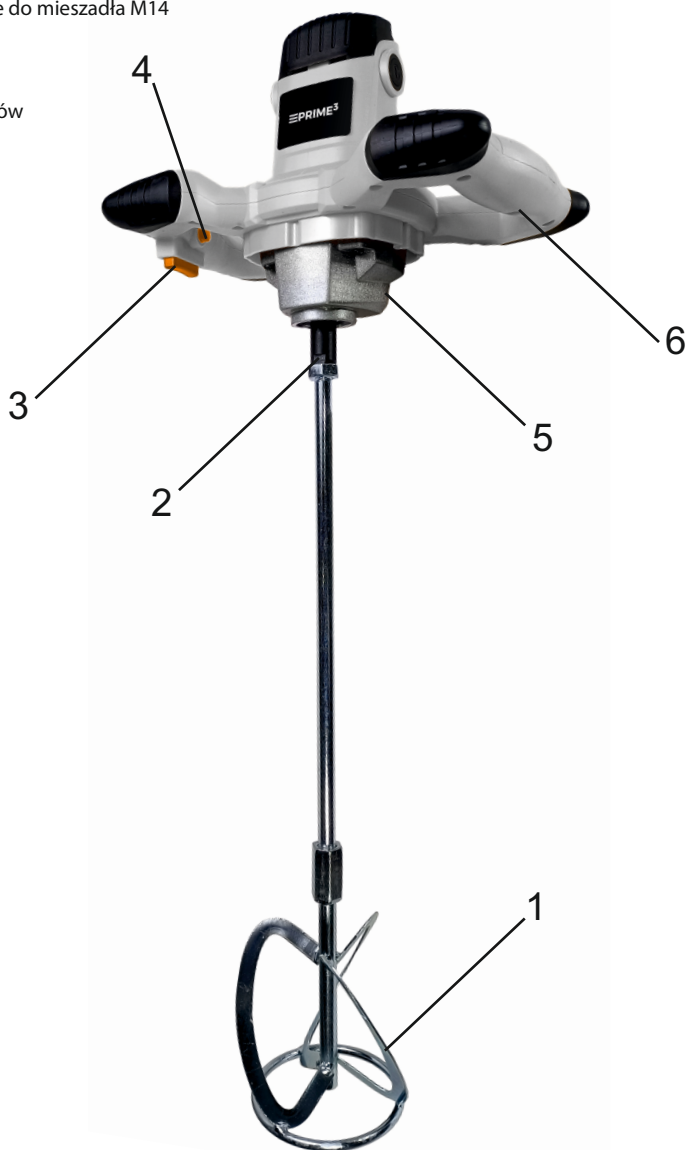

2. WYBÓR MIESZADŁA

Do mieszadła z pojedynczym narzędziem mieszającym dostarczamy mieszadła K3 jako standardowe wyposażenie. Istnieje możliwość montażu innych mieszadeł wykorzystujących połączenie śrubowe M14 (K1-k10 itp.).

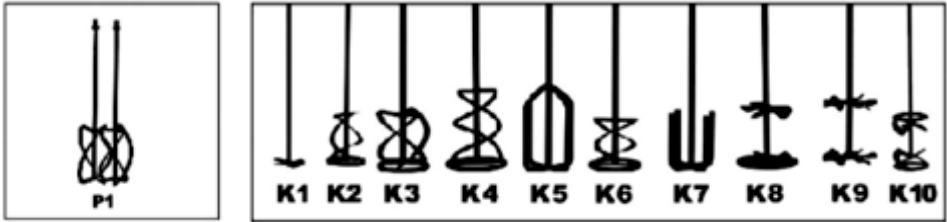

3. CZYSZCZENIE I KONSERWACJA URZĄDZENIA

Prawidłowa konserwacja maszyny może przedłużyć jej żywotność; Przełącznik uchwyty musi zawsze funkcjonować prawidłowo i musi być dobrze utrzymany; Narzędzia mieszające powinny być czyszczone po zakończeniu zalewania lub nieużywaniu przez dłuższy czas; Zwykle bieżąca woda lub piasek kwarcowy mogą dobrze wyczyścić narzędzia do mieszania.

Wał mieszający musi być zawsze zabezpieczony przed zanieczyszczeniami; na otwór sześciokątnego gniazda należy zawsze założyć osłonę zabezpieczającą;

Wentylacja obudowy silnika nie może być zakryta podczas pracy maszyny, w maszynie nie mogą znajdować się żadne materiały łatwopalne;

Odpowietrznik musi być często czyszczony;



Picture.1



Picture.2

Szczotka węglowa musi być sprawdzana i konserwowana, gdy maszyna pracuje do 60 godzin, należy wymienić szczotkę na czas, jeśli okaże się, że szczotka jest zużyta.

(Rys.1) Najpierw odłącz zasilanie, zdejmij obudowę silnika.

(Rys.2) Wyciągnij płytkę i wymień szczotkę węglową.

4. MONTAŻ I OBSŁUGA

W urządzeniu należy stosować mieszadła, które wyposażone są w końcówkę przyłączeniową z gwintem zewnętrznym M14. Montaż mieszadła w urządzeniu wykonuje się w następujących krokach:

1. Wyciągnij wtyczkę z gniazda elektrycznego, jeżeli była podłączona.
2. Obróć urządzenie tak, aby zapewniony był swobodny dostęp do wrzeciona.
3. Włóż końcówkę mieszalnika – tą gwintowaną- w otwór wrzeciona, a następnie dokręć.
4. Przytrzymując wrzeciono odpowiednim kluczem dołączonym do zestawu dokręć mocno mieszalnik.



Picture.1



Picture.2



Picture.3



Picture.4



Picture.5

REGULACJA OBROTÓW

Do zmiany prędkości obrotowej służy pokrętło (Rys. 7), znajdujące się po wewnętrznej stronie lewego uchwytu.



(Picture 7)

WŁĄCZANIE/WYŁĄCZANIE

Włącznik / wyłącznik (3) maszyny znajduje się na prawym uchwycie i jest on stworzony w taki sposób, aby uniemożliwić przypadkowe uruchomienie.

Aby uruchomić elektronarzędzie należy nacisnąć blokadę (4), a następnie włącznik (3). Wyłączenie urządzenia następuje z chwilą zwolnienia przycisku włącznika (3).

Nie wolno wciskać włącznika (3), bez wcześniejszego zwolnienia (wciśnięcia) blokady (4), ponieważ może to uszkodzić urządzenie.

Hałas i wibracje

- Poziom ciśnienia akustycznego LpA: 85 dB (A)
- Odchylenie LpA: 3 dB (A)
- Zmierzony poziom mocy akustycznej LwA: 96 dB (A)
- Odchylenie LwA: 3 dB (A)

Nosić zatyczki do uszu

Narażenie na hałas może spowodować utratę słuchu.

Wartość drgań ramię-bark:

- klamka prawa: $a_h = 2,272 \text{ m/s}^2$, ugięcie $k = 1,5 \text{ m/s}^2$
- klamka lewa: $a_h = 1,876 \text{ m/s}^2$, ugięcie $k = 1,5 \text{ m/s}^2$

Specyfikacja:

- Regulacja prędkości
- Prędkość bez obciążenia: 0-850 obr./min
- Średnica mieszadła: 120 mm
- Gwint: M14
- Napięcie: 230 V ~ 50 Hz
- Moc znamionowa: 1050 W
- Długość kabla: 2 m
- Wymiary: 29 x 25 x 21 cm
- Waga: 4 kg

WE– DEKLARACJA ZGODNOSCI

01/2022/TEM11

2N-Everpol Sp. z o.o.

ul. Puławska 403A

02-801 Warszawa

Poland

PRIME³

Dane rejestrowe:
Puławska 403A
02-801 Warszawa, Polska

Adres korespondencyjny:
Polna 6
05-500 Chyliczki, Polska
Telefon +48 22 331 99 59
Fax +48 22 331 99 50

Numer konta
IBAN: PL 97 1160 2202 0000 0000
9062 2569
SWIFT: BIGBPLPW
Bank Millennium S.A

Osoba upoważniona do przygotowania dokumentacji technicznej:

Tomasz Jakóbczyk

ul. Puławska 403A

02-801 Warszawa

Deklarujemy, na naszą wyłączną odpowiedzialność, że produkt:

Typ urządzenia: **Mieszadło do betonu**

Symbol:

TEM11

Jeżeli jest stosowany zgodnie z przeznaczeniem, spełnia zasadnicze wymogi w zakresie poniższych dyrektyw:

2014/30/WE (Dyrektywa EMC)

2014/35/WE (Dyrektywa LVD)

2006/42/WE (Dyrektywa maszynowa MD)

2011/65/WE (Dyrektywa RoHS) oraz załącznik II do dyrektywy zmieniającej

2015/863/UE

Ocena tego produktu została oparta na następujących normach:

Normy EMC:

EN IEC 61000-3-2:2019 + A1:2021

EN 61000-3-3:2013+A1:2019

EN IEC 55014-1:2021

EN IEC 55014-2:2021

Normy MD oraz LVD:

EN ISO 12100:2010

EN 62233:2008

EN 62841-1:2015

EN 62841-2-10:2017

Norma RoHS:

EN IEC 63000:2018

PREZES Zarządu
Tomasz Jakóbczyk
President

Warszawa, 25.04.2023

2N-Everpol Sp. z o.o.
Dane rejestrowe:
Puławska 403A
02-801 Warszawa, Polska

Sąd Rej.: XIII Wydz. Gosp. Sądu Rej. Warszawa
Prezes: Tomasz Jakóbczyk
NIP.: PL9512079512

Numer konta
IBAN: PL 97 1160 2202 0000 0000 9062 2569
SWIFT: BIGBPLPW
Bank Millennium S.A



2N-Everpol Sp. z o.o.
ul. Puławska 403A
02-801 Warsaw, Poland
phone: +48 22 688 08 00
e-mail: info@prime3.pl
www.prime3.pl

W przypadku pytań lub problemów
prosimy o kontakt z naszym serwisem.
In case of questions or problems
please contact our service.
Tel. +48 22 688 08 33
E-mail: info@prime3.pl

Wszelkie prawa zastrzeżone. Wszystkie nazwy marek są zarejestrowanymi
znakami towarowymi należącymi do odpowiednich podmiotów.
Dane i parametry techniczne mogą ulec zmianie bez wcześniejszego uprzedzenia.

All rights reserved. All brand names are registered trademarks of their
respective owners. Specifications are subject to change without prior notice.