

**BLAUPUNKT**

OS5010

Original instruction manual  
Bedienungsanleitung  
Instrukcja obsługi  
Návod k použití  
Návod na použitie  
Használati utasítás  
Navodila

Upute za uporabu  
εγχειρίδιο οδηγιών  
инструкция за употреба  
Manual de instructiuni  
Instrukcijų vadovas  
Kasutusjuhendit  
Ekspluatācijas instrukcija



**Enjoy it.**

Εκκεντρικό τριβείο  
Екцентър шлайфмашина  
Maşină de şlefuit excentrică  
Ekscentrinis šlifuoklis  
Ekstsentrīlihvija  
Ekscentriskā slīpmašīna

Orbit Sander  
Szlifierka mimośrodowa  
Excentrická bruska  
Excentrická brúska  
excentrikus csiszológép  
Ekscentrični brusilnik  
Ekscentarska brusilica

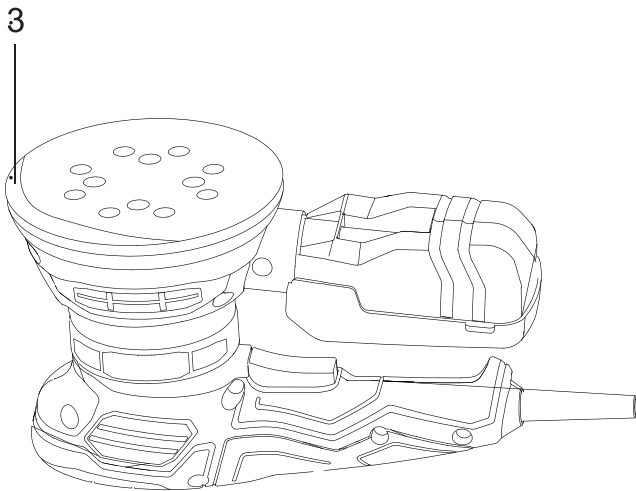
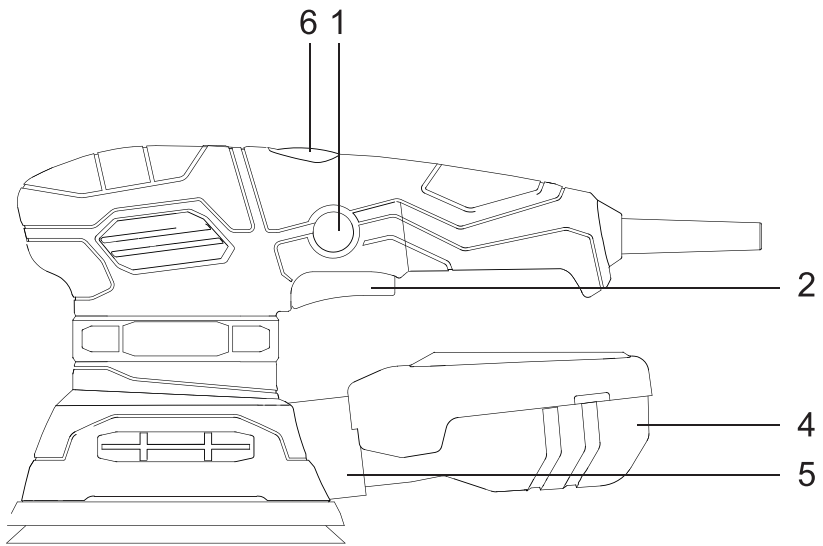

## IMPORTANT INFORMATION

To achieve the highest satisfaction, enjoy the product's performance and learn about all its features and functions, please read this manual before using the product.

Before using the device, read the Operating Instructions and comply to its contents. The manufacturer shall not be liable for any damage caused by the use of the device other than for its intended purpose or by improper handling.

Keep these Operating Instructions for future reference.

- This device is for domestic use only. Do not use for any other purposes.
- The device should only be connected to a socket with values corresponding to the values on the rating label.
- It is necessary to check, if total current consumption of all devices plugged into the wall outlet does not exceed the fuse in the circuit.
- If you are using an extension cord, make sure that the total power consumption of the equipment plugged into the extension cord does not exceed the extension cord power rating. Extension cords should be arranged in such a way as to avoid tripping hazards.
- Do not let cord hang over edge of counter, or touch any hot surface.
- The device is not designed to be controlled via an external timer, separate remote control, or other equipment that can turn the device on automatically.
- Before maintenance work always disconnect the unit from the power supply.
- When unplugging the power cord from electrical outlet, hold it by the plug only and remove the plug carefully. Never pull the cable as it may cause damage to the plug or power cord. Damage to the power cord or plug can lead to an electrocution hazard.
- Never leave the product connected to the power source

without supervision.

- Never put the power cable, the plug or the whole device into the water or any other liquids.
- The device should be cleaned regularly complying with the recommendations described in the section on cleaning and maintenance.
- Do not place the device near sources of heat, flame, an electric heating element or a hot oven. Do not place on any other device.
- This equipment can be used by children aged 8 years and over under as long as supervision is provided. People with reduced physical or mental capabilities, as well as people with no previous experience of using this equipment must be supervised and made aware of the risks. The instruction manual should be used as a reference for the safe use of this equipment. Children should not play with the equipment. Children without ensured supervision should not be allowed to perform the cleaning and maintenance of equipment.
- Additional precautions should be taken when using this device in the presence of children or pets. Do not allow children to play with the device.
- Never use the product close to combustibles.
- Never expose the product to atmospheric conditions such as direct sun light or rain, etc... Never use the product in humid conditions (like bathroom or camping house).
- The power cable should be periodically checked for damage. If the power cable is damaged the product should be taken to a professional service location to be fixed or replaced to prevent any hazards from arising.
- Never use the product with a damaged power cable or if it was dropped or damaged in any other way or if it does not work properly. Do not try to repair the defected product by yourself as it can lead to electric shock. Always return the damaged device to a professional service in order to repair it.

All the repairs should only be performed by authorized service professionals. Any attempted unauthorised repairs performed can be a hazard to the user.

- Only Original accessories should be used, as well as accessories recommended by the manufacturer. Using accessories which are not recommended by the manufacturer may result in damage of the device and may render the device unsafe for use.
- Keep your workplace tidy and well lit.
- Disorder and insufficient lighting lead to accidents.
- Do not use power tools in explosive atmospheres, i.e. in the presence of flammable liquids, gases or dust.
- A moment of carelessness may cause losing control of your tool.
- If it is possible to fit power tools for dust extraction or collection, check that they are fitted and working correctly. Using such power tools reduces the risk posed by the presence of dust.
- Do not lean out too far when working with your power tool. Maintain a stable posture and balance. This allows you to keep better control of your power tool in unforeseen situations.
- Avoid starting the power tool unintentionally. Make sure the power switch is in the OFF position before connecting the power tool to the mains. Carrying a power tool with your finger on its trigger or plugging in a power tool after switching it on can lead to accidents.
- Wear appropriate clothing. Do not work in loose clothing and do not wear jewellery while working. Keep your hair, clothing and gloves away from moving parts. The moving parts of a power tool can catch and pull in loose pieces of clothing, jewellery or long hair.
- Remove any spanners or tools from the power tool before starting it. A tool or spanner still connected to the rotating

part of the power tool may cause personal injury.

- Be careful when working with power tools, concentrate on your work and use common sense. Do not use a power tool when tired or under the influence of drugs, alcohol or medication. Even a moment of carelessness while working with a power tool can lead to a serious accident.
- Keep children away from the work area and **DO NOT** allow children to pull on the power cord - this can cause serious injury.
- Always place and use the power tool on a stable, level and horizontal surface.
- Before making any adjustments, changing accessories or storing the power tool, move the switch to the off position to disconnect the power tool from the power supply. Such precautions reduce the risk of accidentally starting the power tool.
- Check the grinder housing for damage before each use.
- Ensure that the vents are free from debris.
- The device may only be used in a dry, well-lit environment.
- This tool should not be used by anyone under the age of 16.
- The device is intended for outdoor use only. Do not use for other than its intended purpose.
- This tool is not suitable for wet sanding.
- Never use the tool if its cable is damaged; have it replaced by a qualified person.
- Do not process materials containing asbestos (asbestos is considered a carcinogen).
- Always disconnect the plug from the power source before adjusting or changing accessories.
- The noise level during operation may exceed 85 dB (A); wear hearing protection.
- Do not continue to use worn, torn or badly clogged grinding plates.

**SYMBOLS**

- The manual or rating plate on your tool may show symbols.
- These represent important information about the product or instructions on its use.

	Read the user manual.		Wear protective footwear
	The product complies with EC safety standards		Use ear protection
	General warning		Wear protective gloves
	Dispose of the product in accordance with the WEEE directive		Wear protective clothing
	The product has double electrical insulation		Wear a protective mask
	Fire hazard		Wear safety glasses
	Electric shock hazard		Wear a protective helmet
			Wear respiratory protection

**CE** Device is compliant with EU directives:  
 -Low voltage directive (LVD)  
 -Electromagnetic compatibility (EMC)  
 Device marked CE mark on rating label



When this crossed-out wheeled bin symbol is attached to a product it means that the product is covered by the European Directive 2012/19/EU. Please inform yourself about the local separate collection system for electrical and electronic products. Used appliance should be delivered to the dedicated collecting points due to hazardous components, which may affect the environment. Do not dispose this appliance in the common waste bin.



Your products is designed a manufactured with high quality materials and components, which can be recycled and reused.

## USE PERSONAL PROTECTIVE EQUIPMENT

- Wear safety glasses according to EN166
- Use protective masks in accordance with EN149
- Use other precision personal protective equipment, depending on the type of work involved.

## Unit description (Fig.1)

1. Trigger button lock.
2. Trigger button.
3. Grinding disc.
4. Dust container.
5. Dust container mounting port.
6. Speed control knob.

## PREPARATION FOR USE

Follow the steps below to prepare your unit:

1. Fit the dust container, mount the container adapter in the dust container port and turn counter clockwise (Fig.2). Make sure that the container is properly mounted.
2. Place the appropriate sandpaper on the grinding plate, the sanding sheet is equipped with Velcro and eyelets. This allows a new pad to be applied quickly without the need for a tensioning system. Clean the grinding plate before applying a new sanding sheet on it. Spread the sandpaper over the grinding plate and make sure the holes in the plate and the disc match (Fig.3).

## SELECTION OF SANDING PAPER

- Always use the correct sanding paper for the material you want to sand.
- Depending on the grain size, there are degrees of roughness. The thickness is determined by the number on the back of the paper. The higher the number, the finer the grain.
- It is important to use the right paper for the surface. For coarse sanding, use grits up to 80; for soft woods such as larch, pine or spruce, use a grit size of 60 to 150. For dense hardwoods such as beech or maple, grit sizes up to 220 can be used.

## OPERATION

**CAUTION: Before starting the appliance for the first time, read the warnings at the beginning of this Operating Instructions.**

1. Position the entire grinding surface on the workpiece.
2. Connect the plug to an electrical outlet, start the unit using the trigger button (Fig.4).
3. Run the machine along the surface to be sanded in a circular motion. No additional pressure should be applied to the machine when sanding, the weight of the machine itself is usually sufficient to ensure optimum speed and good results.
4. Use the speed control knob to adjust the speed to the type of surface to be sanded (Fig. 5).
5. Use the trigger button lock to switch to continuous mode.
6. When you have finished working, switch off the unit.

## CLEANING AND MAINTENANCE

Clean the unit with a damp cloth. Do not use cleaning agents containing solvents. Do not immerse the device in water. Do not clean the unit with water from a hose or a pressurised water jet. Switch off the machine before cleaning.

## Technical specification:

- Rated power: 300 W
- Oscillation speed (no load): 4000-12000/min
- Oscillating motion diameter: 4 mm
- Diameter of grinding paper: 125 mm
- Diameter of the grinding plate: 125 mm
- Voltage: 230 V ~ 50 Hz
- Dimensions: 28.5 x 12.5 x 15 cm
- Weight: 1.5 kg



## **Noise**

Typical A-weighted noise level measured in accordance with EN 62841:

Sound pressure level (LpA): 85 dB (A)

Measurement uncertainty (K): 3 dB (A)

Noise level during operation may exceed: 96 dB (A).

Wear hearing protection!

## **Vibrations**

Total vibration value (triaxial vector sum) measured in accordance with EN 62841:

Vibration emission (ah): 4,89 m/s<sup>2</sup>

Measurement uncertainty (K): 1,5 m/s<sup>2</sup>

Operating mode: no load



## WAŻNE INFORMACJE

Aby osiągnąć najwyższą satysfakcję, cieszyć się wydajnością produktu i poznać jego wszystkie cechy i funkcje, prosimy o przeczytanie niniejszej instrukcji przed przystąpieniem do korzystania z tego produktu.

Przed rozpoczęciem użytkowania urządzenia przeczytać instrukcję obsługi i postępować według wskazówek w niej zawartych. Producent nie odpowiada za szkody spowodowane użytkowaniem urządzenia niezgodnie z jego przeznaczeniem lub niewłaściwą jego obsługą.

Instrukcję obsługi należy zachować, aby można było korzystać z niej również w trakcie późniejszego użytkowania wyrobu.

- Urządzenie należy podłączyć wyłącznie do gniazdka z uziemieniem o charakterystyce zgodnej z wartościami na tabliczce znamionowej.
- Należy sprawdzić, czy całkowity pobór prądu wszystkich urządzeń podłączonych do gniazdka ściennego nie przekracza maksymalnego obciążenia bezpiecznika.
- Jeżeli wykorzystywany jest przedłużacz, należy sprawdzić, czy łączny pobór mocy sprzętu podłączonego do przedłużacza, nie przekracza parametrów obciążenia przedłużacza. Przewód przedłużacza należy ułożyć w taki sposób by uniknąć przypadkowych pociągnięć i potknięcia się o niego. Upewnij się, że przedłużacz jest z uziemieniem, 3-żyłowy z gniazdkiem z bolcem uziemiającym.
- Urządzenie nie jest przeznaczone do sterowania za pomocą zewnętrznego wyłącznika czasowego, osobnego pilota lub innego sprzętu, który może włączać urządzenie automatycznie.
- Przed pracami konserwacyjnymi należy zawsze bezwzględnie odłączyć urządzenie od zasilania. Odłączając kabel zasilający należy zawsze wyciągać go z gniazdka trzymając za wtyczkę. Nigdy nie należy wyciągać przewodu zasilającego ciągnąc za kabel, ponieważ uszkodzeniu może

ulec wtyczka lub kabel, w skrajnym wypadku może dojść nawet do śmiertelnego porażenia prądem.

- Nie wolno pozostawiać włączonego urządzenia do gniazdka bez nadzoru.
- Nie zanurzaj urządzenia w wodzie lub żadnym innym płynie.
- Urządzenie powinno być regularnie czyszczone według zaleceń opisanych w części o Czyszczeniu i konserwacji urządzenia.
- Nie umieszczaj urządzenia blisko źródeł ciepła, płomieni, elektrycznego elementu grzewczego lub na gorącym piekarniku. Nie umieszczaj na żadnym innym urządzeniu.
- Należy zachować szczególną ostrożność podczas korzystania z urządzenia, gdy w pobliżu przebywają dzieci lub zwierzęta domowe.
- Nie należy dopuszczać dzieci do zabawy urządzeniem.
- Nie korzystaj z urządzenia w pobliżu materiałów łatwopalnych.
- Nie wystawiaj urządzenia na działanie warunków atmosferycznych (deszczu, słońca, etc.) ani nie używaj w warunkach podwyższonej wilgotności (łazienki, wilgotne domki kempingowe).
- Okresowo sprawdzaj stan przewodu zasilającego. Jeżeli przewód zasilający nieodłączalny ulegnie uszkodzeniu, to powinien on być wymieniony u wytwórcy lub w specjalistycznym zakładzie naprawczym albo przez wykwalifikowaną osobę w celu uniknięcia zagrożenia.
- Nie używaj urządzenia z uszkodzonym przewodem zasilającym, wtyczką lub jeśli zostało upuszczone lub uszkodzone w jakikolwiek inny sposób lub nieprawidłowo pracuje. Nie naprawiaj urządzenia samodzielnie, gdyż grozi to porażeniem. Uszkodzone urządzenie oddaj do właściwego punktu serwisowego w celu sprawdzenia lub dokonania naprawy. Wszelkich napraw mogą dokonywać wyłącznie uprawnione punkty serwisowe. Nieprawidłowo wykonana

naprawa może spowodować poważne zagrożenie dla użytkownika.

- Używaj tylko oryginalnych akcesoriów oraz części zamiennych do urządzenia lub rekomendowanych przez producenta. Używanie akcesoriów lub części nierekomendowanych przez producenta może doprowadzić do uszkodzenia urządzenia oraz zagrazić bezpieczeństwu użytkownika.
- Urządzenie służy wyłącznie do użytku na zewnątrz. Nie używać do innych celów, niezgodnych z jego przeznaczeniem.
- Dbaj o porządek i dobre oświetlenie w miejscu pracy.
- Nieporządek i niewystarczające oświetlenie prowadzą do wypadków.
- Nie używaj elektronarzędzi w przestrzeniach zagrożonych wybuchem, tj. w obecności łatwopalnych cieczy, gazów lub pyłów.
- Chwila nieuwagi grozi utratą panowania nad narzędziem.
- Jeżeli istnieje możliwość zamontowania elektronarzędzi do odprowadzania lub zbierania pyłu, sprawdź, czy zostały one zamocowane i działają prawidłowo. Używanie takich elektronarzędzi zmniejsza zagrożenie stwarzane przez obecność kurzu.
- Nie wychylaj się z elektronarzędziem zbyt daleko. Utrzymuj stabilną postawę i równowagę. Dzięki temu zachowasz lepszą kontrolę nad elektronarzędziem w nieprzewidzianych sytuacjach.
- Unikaj niezamierzonego uruchomienia elektronarzędzia. Przed podłączeniem elektronarzędzia do sieci elektrycznej sprawdź, czy wyłącznik zasilania znajduje się w położeniu wyłączonym (OFF). Przenoszenie elektronarzędzia z palcem na spuście lub podłączanie elektronarzędzia do sieci już po włączeniu może prowadzić do wypadków.
- Zakładaj odpowiednią odzież. Nie pracuj w luźnym ubraniu i















nie noś biżuterii podczas pracy. Włosy, odzież i rękawice trzymać z dala od ruchomych części. Ruchome części elektronarzędzia mogą pochwycić i wciągnąć luźne części odzieży, biżuterię lub długie włosy.

- Przed uruchomieniem elektronarzędzia wyjmij z niego wszystkie klucze lub narzędzia. Narzędzie lub klucz nadal połączony z częścią obrotową elektronarzędzia może spowodować obrażenia ciała.
- Podczas pracy z elektronarzędziami zachowuj ostrożność, skoncentruj się na pracy i stosuj zdrowy rozsądek. Nie używaj elektronarzędzia w razie zmęczenia lub pod wpływem środków odurzających, alkoholu lub leków. Nawet chwila nieuwagi podczas pracy z elektronarzędziem grozi poważnym wypadkiem.
- Trzymaj dzieci z dala od miejsca wykonywania pracy i NIE pozwalaj dzieciom na pociąganie za kabel zasilający – może to spowodować poważne obrażenia.
- Zawsze umieszczaj i używaj elektronarzędzia na stabilnej, równej i poziomej powierzchni.
- Przed dokonaniem jakichkolwiek regulacji, wymianą akcesoriów lub odstawieniem elektronarzędzia do przechowania przestaw wyłącznik do położenia wyłączenia, aby odłączyć elektronarzędzie od zasilania. Takie działania zapobiegawcze zmniejszają ryzyko przypadkowego uruchomienia elektronarzędzia.
- Przed każdym użyciem sprawdź obudowę pod kątem uszkodzeń.
- Upewnij się, że otwory wentylacyjne są wolne od osadów.
- Z urządzenia można korzystać wyłącznie w suchym, dobrze oświetlonym otoczeniu.
- Z tego narzędzia nie powinny korzystać osoby poniżej 16 roku życia.
- To narzędzie nie nadaje się do szlifowania na mokro.
- Nigdy nie używaj narzędzia, gdy przewód jest uszkodzony;

- zlecić wymianę wykwalifikowanej osobie.
- Nie obrabiaj materiałów zawierających azbest (azbest jest uważany za rakotwórczy).
  - Zawsze odłączaj wtyczkę od źródła zasilania przed regulacją lub zmianą akcesoriów.
  - Poziom hałasu podczas pracy może przekroczyć 85 dB (A); nosić ochronę słuchu.
  - Nie należy nadal używać zużytych, podartych lub mocno zatkanych tarcz szlifierskich.

## SYMBOLS

- W instrukcji obsługi lub na tabliczce znamionowej narzędzia mogą pojawić się poniższe symbole.
- Te oznaczenia zawierają ważne informacje na temat produktu i wskazówki dotyczące sposobu jego użytkowania.

	Przeczytaj podręcznik użytkownika.		Zakładaj obuwie ochronne
	Produkt spełnia wymagania norm bezpieczeństwa WE		Stosuj ochronę uszu
	Ostrzeżenie ogólne		Zakładaj rękawice ochronne
	Utylizuj produkt zgodnie z przepisami dyrektywy WEEE		Zakładaj odzież ochronną
	Produkt ma podwójną izolację elektryczną		Zakładaj maskę ochronną
	Niebezpieczeństwo pożaru		Zakładaj okulary ochronne
	Niebezpieczeństwo porażenia prądem		Zakładaj kask ochronny
			Stosuj ochronę dróg oddechowych

 Urządzenie jest zgodne z wymogami dyrektyw Unii Europejskiej:

- Urządzenia elektryczne niskonapięciowe - Low voltage directive (LVD)
- Kompatybilność elektromagnetyczna - Electromagnetic compatibility (EMC) Wyrób oznaczony CE na tabliczce znamionowej



Jeśli na urządzeniu znajduje się znak przekreślonego kosza na śmieci, oznacza to, że produkt jest objęty postanowieniami dyrektywy europejskiej 2012/19/EU. Należy zapoznać się z wymaganiami dotyczącymi lokalnego systemu zbiórki odpadów elektrycznych i elektronicznych. Należy postępować zgodnie z lokalnymi przepisami. Nie wolno wyrzucać tego produktu razem ze zwykłymi odpadami domowymi. Prawidłowe usunięcie starego produktu zapobiegnie potencjalnym negatywnym skutkom dla środowiska naturalnego i zdrowia ludzkiego.



Szczegółowe informacje o najbliższym punkcie zbiórki można uzyskać bezpośrednio od sprzedawcy lub w firmie:  
Blaupunkt Competence Center, 2N-Everpol Sp. z o.o., ul. Puławska 403A, 02-801 Warszawa,  
tel. +48 22 688 08 00, email: [info@everpol.pl](mailto:info@everpol.pl)



Produkt został wyprodukowany z wysokiej jakości materiałów i podzespołów, które można poddać recyklingowi i ponownie użyć.

**STOSOWAĆ ŚRODKI OCHRONY OSOBISTEJ**

- Stosuj okulary ochronne zgodnie z normą EN166
- Stosuj maski ochronne zgodnie z normą EN149
- Stosuj inne precyzyjne środki ochrony indywidualne, w zależności od rodzaju wykonywanej pracy.

**Opis urządzenia (Rys.1)**

1. Blokada przycisku spustowego.
2. Przycisk spustowy.
3. Talerz szlifierski.
4. Pojemnik na pył.
5. Otwór do montażu pojemnika na pył.
6. Pokrętło regulacji obrotów.

**PRZYGOTOWANIE DO UŻYTKOWANIA**

Należy postępować zgodnie z poniższymi punktami aby przygotować urządzenie:

1. Zamontuj pojemnik na pył, umieść końcówkę pojemnika w otworze na pył oraz przekręć przeciwnie do ruchu wskazówek zegara (Rys.2). Upewnij się, że pojemnik został właściwie zamontowany.
2. Umieść odpowiedni papier ścierny na tarczy szlifierskiej, talerz szlifierski jest wyposażony w rzep i oczka. Umożliwia to szybkie nakładanie nowych arkuszy bez potrzeby stosowania systemu napinającego. Przed nałożeniem nowego arkusza oczyść talerz szlifierski. Rozłóż papier ścierny na płycie szlifierskiej i upewnij się, że otwory płyty i tarczy pasują do siebie (Rys.3).

**WYBÓR PAPIERU ŚCIERNEGO**

- Zawsze używaj papieru ściernego odpowiedniego do materiału, który chcesz przeszlifować.
- W zależności od wielkości ziarna występują stopnie szorstkości. Grubość określa liczba na odwrocie papieru. Im wyższa liczba, tym drobniejsze ziarno.
- Ważne jest, aby do danej powierzchni używać odpowiedniego papieru. Do szlifowania zgrubnego należy stosować ziarna o wielkości do 80, w przypadku miękkiego drewna, takiego jak modrzew, sosna lub świerk, należy używać papieru o ziarnistości od 60 do 150. W przypadku gęstego drewna twardego, takiego jak buk lub klon, można stosować ziarna o wielkości do 220.

**UŻYTKOWANIE URZĄDZENIA**

**UWAGA: Przed pierwszym uruchomieniem urządzenia zapoznaj się z punktami ostrzegawczymi na początku instrukcji.**

1. Ustaw całą powierzchnię szlifującą na elemencie roboczym.
2. Podłącz wtyczkę do gniazdka elektrycznego, włącz urządzenie za pomocą przycisku spustowego (Rys.4).
3. Prowadź urządzenie po szlifowanej powierzchni okrężnymi ruchami. Podczas szlifowania nie należy stosować dodatkowego nacisku na urządzenie, ciężar samego urządzenia jest zwykle wystarczający do zapewnienia optymalnych obrotów i dobrego efektu.
4. Użyj pokrętła regulacji obrotów aby dostosować obroty do rodzaju szlifowanej powierzchni (Rys. 5).
5. Użyj blokady przycisku spustowego, aby przejść do trybu pracy ciągłej.
6. Po zakończeniu pracy wyłącz urządzenie.

**CZYSZCZENIE I KONSERWACJA**

Czyścić urządzenie wilgotną ściereczką. Nie stosować środków czyszczących zawierających rozpuszczalniki. Nie zanurzać urządzenia w wodzie. Nie czyścić urządzenia wodą z węża ani strumieniem wody pod ciśnieniem. Wyłączyć urządzenie przed rozpoczęciem czyszczenia.

**Dane techniczne:**

Moc znamionowa: 300 W

Prędkość oscylacyjna (bez obciążenia): 4000 - 12000/min

Średnica ruchu oscylacyjnego: 4 mm

Średnica papieru szlifierskiego: 125 mm

Średnica talerza szlifierskiego: 125 mm

Napięcie: 230 V ~ 50 Hz

Wymiary: 28,5 x 12,5 x 15 cm

Waga: 1,5 kg

### **Hałas**

Typowy poziom hałasu ważony według skali A określony zgodnie z EN62841:

Poziom ciśnienia akustycznego (LpA): 85 dB (A)

Niepełność pomiaru (K): 3 dB (A)

Poziom hałasu podczas pracy może przekroczyć: 96 dB (A).

Stosować środki ochrony słuchu!

### **Wibracje**

Całkowita wartość drgań (trójosiowa suma wektorów) wyznaczona zgodnie z normą EN62841:

Emisja drgań (ah): 4,89 m/s<sup>2</sup>

Niepełność pomiaru (K): 1,5 m/s<sup>2</sup>

Tryb pracy: bez obciążenia



## DŮLEŽITÁ INFORMACE

Chcete-li dosáhnout nejvyšší spokojenosti, užít si výkon produktu a naučit se všechny jeho vlastnosti a funkce, přečtěte si před použitím tohoto produktu tento návod.

Před použitím zařízení si přečtěte návod k obsluze a dodržujte pokyny v něm uvedené. Výrobce neručí za škody způsobené používáním zařízení v rozporu s jeho určením nebo nesprávnou obsluhou.

Návod k obsluze uschovejte tak, aby jej bylo možné použít i při pozdějším použití produktu.

- Zařízení je určeno výhradně k domácímu použití. Nepoužívejte je k jiným účelům, než pro které je určeno.
- Zařízení připojujte výhradně do zásuvky, která splňuje parametry uvedené na popisném štítku.
- Ujistěte se, že celkový odběr proudu všech zařízení připojených do nástěnné zásuvky nepřekračuje maximální zatížení pojistek.
- Jestliže používáte prodlužovací kabel, zkontrolujte, zda celkový příkon spotřebiče připojeného k prodlužovacímu kabelu nepřekračuje parametry zatížení prodlužovacího kabelu. Prodlužovací kabel uložte tak, abyste předešli nežádoucím zachycením a zakopnutí.
- Napájecí kabel zařízení nesmí nikdy viset dolů přes hranu stolu či police, nesmí přicházet do kontaktu s horkým povrchem.
- K ovládní zařízení nesmí být používán vnější časový spínač, samostatný dálkový ovladač nebo jiný přístroj, který může zařízení automaticky zapnout.
- Než přistoupíte k údržbovým činnostem, vždy vypněte napájení přístroje.
- Napájecí kabel odpojíte tak, že jej uchopíte za vidlici a vytáhnete ze zásuvky. Nikdy
- kabel neodpojujte tahem za samotný kabel, mohlo by dojít k poškození vidlice

- nebo kabelu, v krajním případě může dojít až ke smrtelnému úrazu elektrickým proudem.
- Neponechávejte zařízení zapojené do zásuvky bez dozoru.
- Je zakázáno ponořovat zařízení do vody nebo do jiné tekutiny.
- Zařízení je nutné pravidelně čistit podle doporučení uvedených v oddíle o Čištění a údržbě zařízení.
- Zařízení neumísťujte v blízkosti zdrojů tepla, ohně, elektrického topného přístroje nebo na horké troubě. Nepokládejte je na jiný přístroj.
- Tento spotřebič mohou používat děti starší 8 let a osoby se sníženými fyzickými, smyslovými či mentálními schopnostmi či s nedostatečnými zkušenostmi či znalostmi pouze pod dohledem nebo po poučení o bezpečném používání spotřebiče, a pokud si jsou vědomy příslušných rizik. Děti si se spotřebičem nesmějí hrát. Čištění a údržbu prováděnou uživatelem nesmějí provádět děti bez dozoru.
- Jestliže se v blízkosti zapnutého spotřebiče pohybují děti či domácí zvířata, dbejte zvýšené opatrnosti. Nedovolte dětem, aby si se spotřebičem hrály.
- Nepoužívejte zařízení v blízkosti snadno zápalných látek.
- Spotřebič nevystavujte působení atmosférických vlivů (deště, slunce atd.) a nepoužívejte jej v podmínkách zvýšené vlhkosti (koupelny, vlhké kempové chatky).
- Pravidelně kontrolujte stav napájecího kabelu. Jestliže dojde k poškození neodpojitelného napájecího kabelu, je nutné jej v zájmu prevence rizika vyměnit u výrobce, ve specializovaném servisu nebo zajistit provedení výměny kvalifikovanou osobou.
- Nepoužívejte zařízení s poškozeným napájecím kabelem či vidlicí, jestliže zařízení spadlo nebo bylo jakkoliv jinak poškozeno či nefunguje správně. Nikdy neprovádějte opravy přístroje, hrozí nebezpečí úrazu. Poškozené zařízení odevzdejte do příslušného servisu, který provede kontrolu

či opravu. Jakékoliv opravy mohou provádět pouze autorizované servisní podniky. Nesprávně provedená oprava může vést k vážnému ohrožení uživatele.

- Používejte pouze originální příslušenství nebo příslušenství doporučená výrobcem. Používání příslušenství nedoporučených výrobcem může vést k poškození zařízení a ohrozit bezpečnost uživatele.
- Udržujte své pracoviště uklizené a dobře osvětlené.
- Nepořádek a nedostatečné osvětlení vedou k nehodám.
- Elektrické nářadí nepoužívejte v prostředí s nebezpečím výbuchu, tzn. v přítomnosti hořlavých kapalin, plynů nebo prachu.
- Chvilka nepozornosti může vést ke ztrátě kontroly nad nářadím.
- Pokud jsou k dispozici elektrická nářadí pro odsávání nebo sběr prachu, zkontrolujte, zda jsou připojeny a správně fungují. Použití takového elektrického nářadí snižuje riziko přítomnosti prachu.
- Nenaklánějte se s elektrickým nářadím příliš daleko. Udržujte stabilní polohu těla a rovnováhu. Díky tomu si zachováte lepší kontrolu nad elektrickým nářadím v nepředvídaných situacích.
- Vyhněte se nechtěnému spuštění elektrického nářadí. Před připojením elektrického nářadí k elektrické síti zkontrolujte, zda se vypínač nachází ve vypnuté poloze (OFF). Přenášení elektrického nářadí s prstem na spoušti nebo připojování elektrického proudu k síti po jeho zapnutí může vést k nehodě.
- Noste vhodné oblečení. Nepracujte ve volném oblečení a při práci nenoste šperky. Udržujte své vlasy, oděv a rukavice mimo pohyblivé části. Pohyblivé části elektrického nářadí mohou zachytit a vtáhnout volný oděv, šperky nebo dlouhé vlasy.
- Před spuštěním elektrického nářadí z něj odstraňte všechny















klíče nebo nástroje. Nástroj nebo klíč, který je stále připojen k rotující části elektrického nářadí, může způsobit zranění.

- Při práci s elektrickým nářadím buďte opatrní, soustředte se na práci a používejte zdravý rozum. Nepoužívejte elektrické nářadí, jste-li unavení nebo pod vlivem drog, alkoholu nebo léků. Chvilka nepozornosti při práci s elektrickým nářadím může vést k vážné nehodě.
- Udržujte děti mimo pracovní oblast a **NEDOVOLTE** dětem, aby tahaly za napájecí kabel - mohlo by to způsobit vážné zranění.
- Elektrické nářadí vždy umístěte a používejte na stabilním, rovném a vodorovném povrchu.
- Před prováděním jakýchkoli úprav, výměnou příslušenství nebo před odložením elektrického nářadí otočte hlavní vypínač do polohy vypnuto, abyste nářadí odpojili od zdroje napájení. Taková preventivní opatření snižují riziko náhodného spuštění elektrického nářadí.
- Před každým použitím zkontrolujte kryt, zda není poškozený.
- Ujistěte se, že jsou ventilační otvory bez nečistot.
- Zařízení lze používat pouze v suchém, dobře osvětleném prostředí.
- Toto nářadí by neměly používat osoby mladší 16 let.
- Zařízení je určeno pouze pro venkovní použití. Nepoužívejte pro jiné účely, které nejsou v souladu s jeho zamýšleným použitím.
- Toto nářadí není vhodné pro mokré broušení.
- Nikdy nepoužívejte nářadí, pokud je kabel poškozený; nechte jej vyměnit kvalifikovanou osobou.
- Neobrábějte materiály obsahující azbest (azbest je považován za karcinogenní).
- Před seřizováním nebo výměnou příslušenství vždy odpojte zástrčku od zdroje napájení.
- Hladina hluku během provozu může překročit 85 dB (A); používejte chrániče sluchu.
- Opatřebované, roztrhané nebo silně zanesené brusné kotouče dále nepoužívejte.



**SYMBOLY**

- V návodu k použití nebo na typovém štítku narádí se mohou objevit následující symboly.
- Tyto symboly obsahují důležité informace o produktu a tipy, jak jej používat.

	Přečtěte si uživatelskou příručku.		Používejte bezpečnostní obuv
	Výrobek splňuje požadavky bezpečnostních norem ES		Používejte ochranu sluchu
	Všeobecné varování		Používejte ochranné rukavice.
	Výrobek zlikvidujte v souladu s ustanoveními směrnice WEEE		Používejte ochranný oděv.
	Výrobek má dvojitou elektrickou izolaci		Používejte ochrannou masku
	Nebezpečí požáru		Používejte ochranné brýle
	Nebezpečí úrazu elektrickým proudem		Noste ochrannou přilbu
			Používejte ochranu dýchacích cest:

**CE** Zařízení splňuje požadavky směrnic Evropské unie:

- Elektrická zařízení určená pro používání v určitých mezích napětí - Low voltage directive (LVD)
- O elektromagnetické kompatibilitě - Electromagnetic compatibility (EMC)

Výrobek je opatřen označením CE na popisném štítku



Je-li produkt označen tímto symbolem přeškrtnuté popelnice, podléhá produkt evropské směrnici 2012/19/EU. Seznamte se s požadavky místního systému zpetného odberu elektrických a elektronických zařízení. Postupujte v souladu s místními platnými predpisy. Výrobek nevyhazujte s běžným domácím odpadem. Odborná likvidace starého produktu predchází potenciálnímu poškození životního prostředí a zdraví.



Produkt byl vyroben z vysoce kvalitních materiálu a složek, které lze recyklovat a opakovane používat.

**POUŽÍVEJTE OSOBNÍ OCHRANNÉ PROSTŘEDKY**

- Používejte ochranné brýle v souladu s normou EN 166
- Používejte ochranné masky v souladu s normou EN 149
- Používejte jiné přesné osobní ochranné prostředky v závislosti na druhu prováděné práce.

**Popis zařízení (obr. 1)**

1. Blokáda spouštěcího tlačítka.
2. Spouštěcí tlačítko.
3. Brusná deska.
4. Nádoba na prach.
5. Otvor pro montáž nádoby na prach.
6. Knoflík ovládání otáček.

**PŘÍPRAVA K POUŽITÍ**

Při přípravě zařízení postupujte podle následujících kroků:

1. Nainstalujte nádobu na prach, koncovku nádoby vložte do otvoru nádoby na prach a otočte jí proti směru hodinových ručiček (obr. 2). Ujistěte se, že je nádoba správně nainstalována.
2. Na brusný talíř nasadte příslušný brusný papír, brusný talíř je opatřen suchým zipem a očky. To umožňuje rychlou aplikaci nových archů bez potřeby napínacího systému. Před nanesením nového archu očistěte brusný talíř. Umístěte brusný papír na brusný talíř a ujistěte se, že otvory v talíři a kotouči lícují (obr. 3).

**VÝBĚR BRUSNÉHO PAPIŘU**

- Používejte vždy brusný papír odpovídající materiálu, který chcete brousit.
- V závislosti na velikosti zrna jsou k dispozici různé stupně drsnosti. Drsnost je označena číslem na zadní straně papíru. Čím vyšší číslo, tím jemnější je zrna.
- Je důležité použít správný papír pro daný povrch. Pro hrubé broušení používejte zrnitost do 80, v případě měkkého dřeva jako např. modřín, borovice nebo smrk použijte papír se zrnitostí 60 až 150. V případě hustého, tvrdého dřeva, jako je např. buk nebo javor, lze použít zrnitost až 220.

**POUŽÍVÁNÍ ZAŘÍZENÍ**

**UPOZORNĚNÍ:** Před prvním použitím zařízení si přečtěte výstražné body na začátku tohoto návodu.

1. Položte celou brusnou plochu na obrobek.
2. Zapojte zástrčku do elektrické zásuvky, spusťte zařízení pomocí spouštěcího tlačítka (obr. 4).
3. Krouživými pohyby vedte zařízení po povrchu broušeného předmětu. Při broušení by neměl být na zařízení vyvíjen dodatečný tlak, hmotnost samotného zařízení je obvykle dostatečná pro zajištění optimálních otáček a dobrého výsledku.
4. Pomocí knoflíku pro nastavení otáček nastavte otáčky v závislosti na typu broušeného povrchu (obr. 5).
5. Pro přechod do nepřetržitého provozu použijte blokádu spouštěcího tlačítka.
6. Po ukončení práce zařízení vypněte.

**ČIŠTĚNÍ A ÚDRŽBA**

Zařízení čistěte vlhkým hadříkem. Nepoužívejte čisticí prostředky obsahující rozpouštědla. Neponořujte zařízení do vody. Zařízení nečistěte vodou z hadice nebo proudem tlakové vody. Před čištěním zařízení vypněte.

**Technické údaje:**

Jmenovitý výkon: 300W  
Oscilační rychlost (bez zatížení): 4000 - 12 000/min  
Průměr oscilačního pohybu: 4 mm  
Průměr brusného papíru: 125 mm  
Průměr brusného talíře: 125 mm  
Napětí: 230 V ~ 50 Hz  
Rozměry: 28.5 x 12.5 x 15 cm  
Hmotnost: 1.5 kg

## **Hluk**

Typická hladina hluku vážená podle stupnice A stanovená v souladu s EN62841:

Hladina akustického tlaku (LpA): 85 dB (A)

Nejistota měření (K): 3 dB (A)

Hladina hluku během provozu může překročit: 96 dB (A).

Používejte prostředky na ochranu sluchu.

## **Vibrace**

Celková hodnota vibrací (vektorový součet ve třech osách) stanovená v souladu s normou EN62841:

Emise vibrací (ah): 4,89 m/s<sup>2</sup>

Nejistota měření (K): 1,5 m/s<sup>2</sup>

Provozní režim: bez zatížení



## DÔLEŽITÁ INFORMÁCIA

Ak chcete dosiahnuť najvyššiu spokojnosť, užiť si výkon produktu a naučiť sa všetky jeho vlastnosti a funkcie, prečítajte si pred použitím tohto produktu tento návod.

Pred použitím zariadenia si prečítajte návod na obsluhu a dodržujte pokyny v ňom uvedené. Výrobca neručí za škody spôsobené používaním zariadenia v rozpore s jeho určením alebo nesprávnou obsluhou.

Návod na obsluhu uschovajte tak, aby ho bolo možné použiť aj pri neskoršom použití produktu.

- Zariadenie slúži výhradne na domáce použitie. Nepoužívajte ho na iné účely, ktoré sa nezhodujú s jeho určením.
- Zariadenie pripojte len k zásuvke s uzemnením s charakteristikou zodpovedajúcou hodnotám na typovom štítku.
- Skontrolujte, či celkový príkon všetkých zariadení pripojených k nástennej zásuvke neprekračuje maximálnu záťaž poistky.
- Pokiaľ využívate predlžovaciu šnúru, skontrolujte, či celkový príkon techniky pripojenej na predlžovacej šnúre neprekračuje parametre zaťaženia predlžovacej šnúry. Kábel predlžujúcej šnúry položte tak, aby sa zamedzilo náhodným potiahnutím a zakopnutím o neho.
- Nedovoľte, aby napájací kábel visel na hrane stolu alebo police alebo aby sa dotýkal horúcich povrchov.
- Zariadenie je určené na ovládanie s pomocou externého časového spínača, samostatného diaľkového ovládača alebo iného zariadenia, ktorým možno prístroj automaticky spúšťať.
- Počas údržby zariadenie vždy bezpodmienečne odpojte od napájania.
- Pri odpájaní napájacieho kábla ho vždy vytiahnite zo zásuvky tak, že ho budete držať za zástrčku. Nikdy nevyťahujte napájací kábel ťahaním za kábel, pretože by sa mohla

poškodiť zástrčka alebo kábel a v extrémnom prípade môže dokonca dôjsť k smrteľnému úrazu prúdom.

- Je zakázané ponechávať zariadenie zapnuté a zapojené do zásuvky bez dozoru.
- Zariadenie neponárajte do vody ani do žiadnej inej kvapaliny.
- Zariadenie musí byť pravidelne čistené podľa pokynov popísaných v časti o čistení a údržbe zariadenia.
- Zariadenie neumiestňujte blízko zdrojov tepla, elektrických vykurovacích telies alebo na horúcu rúru. Neumiestňujte ho na žiadne iné zariadenia.
- Toto zariadenie môže byť používané deťmi vo veku minimálne 8 rokov a osobami so zníženými fyzickými a psychickými schopnosťami a osobami s nedostatkom skúseností a bez znalosti prístroja, pokiaľ bude zaistený dohľad alebo inštruktáž ohľadom používania zariadenia bezpečným spôsobom tak, aby boli zrozumiteľné s tým spojené riziká. So zariadením si nesmú hrať deti. Deti bez dohľadu nesmú vykonávať čistenie a údržbu zariadenia.
- Počas používania zariadenia zachovávajúte zvláštnu opatrnosť, pokiaľ sa v blízkosti nachádzajú deti alebo domáce zvieratá. Nepripusťte, aby si so zariadením hrali deti.
- Zariadenie nepoužívajte v blízkosti horľavých materiálov.
- Zariadenie nevystavujte pôsobeniu atmosférických podmienok (dažďa, slnka atď.), ani ho nepoužívajte v podmienkach so zvýšenou vlhkosťou (kúpeľne, vlhké chaty).
- Pravidelne kontrolujte stav napájacieho kábla. Pokiaľ sa poškodil neodpojitelný kábel napájania, musí byť vymenený u výrobcu alebo v špecializovanom servise, prípadne inou kvalifikovanou osobou, aby nevzniklo nebezpečenstvo.
- Nepoužívajte zariadenie s poškodeným napájacím káblom, zástrčkou alebo pokiaľ Vám spadlo alebo bolo poškodené akýmkoľvek iným spôsobom, prípadne pokiaľ nepracuje správne. Zariadenie sami neopravujte, inak hrozí úraz. Poškodené zariadenie odovzdajte do príslušného servisu

kvôli kontrole alebo vykonaniu opravy. Všetky opravy môžu robiť výhradne oprávnené servisy. Nesprávne urobená oprava môže pre užívateľa predstavovať vážne nebezpečenstvo.

- Používajte iba originálne príslušenstvo k zariadeniu alebo príslušenstvo odporúčané výrobcom. Používanie príslušenstva neodporúčaného výrobcom môže viesť k poškodeniu zariadenia a ohroziť bezpečnosť používania.
- Udržujte svoje pracovisko upratané a dobre osvetlené.
- Neporiadok a nedostatočné osvetlenie vedú k nehodám.
- Elektrické náradie nepoužívajte v prostredí s nebezpečenstvom výbuchu, tzn. v prítomnosti horľavých kvapalín, plynov alebo prachu.
- Chvilka nepozornosti môže viesť k strate kontroly nad náradím.
- Ak sú k dispozícii elektrické náradie na odsávanie alebo zber prachu, skontrolujte, či sú pripojené a správne fungujú. Použitie takéhoto elektrického náradia znižuje riziko prítomnosti prachu.
- Nenakláňajte sa s elektrickým náradím príliš ďaleko. Udržujte stabilnú polohu tela a rovnováhu. Vďaka tomu si zachováte lepšiu kontrolu nad elektrickým náradím v nepredvídaných situáciách.
- Vyhnite sa nechcenému spusteniu elektrického náradia. Pred pripojením elektrického náradia k elektrickej sieti skontrolujte, či sa vypínač nachádza vo vypnutej polohe (OFF). Prenášanie elektrického náradia s prstom na spúšti alebo pripájanie elektrického prúdu k sieti po jeho zapnutí môže viesť k nehode.
- Noste vhodné oblečenie. Nepracujte vo voľnom oblečení a pri práci nenoste šperky. Udržujte svoje vlasy, odev a rukavice mimo pohyblivých častí. Pohyblivé časti elektrického náradia môžu zachytiť a vťahnuť voľný odev, šperky alebo dlhé vlasy.
- Pred spustením elektrického náradia z neho odstráňte všetky















klúče alebo nástroje. Nástroj alebo kľúč, ktorý je stále pripojený k rotujúcej časti elektrického náradia, môže spôsobiť zranenie.

- Pri práci s elektrickým náradím buďte opatrní, sústreďte sa na prácu a používajte zdravý rozum. Nepoužívajte elektrické náradie, ak ste unavení alebo pod vplyvom drog, alkoholu alebo liekov. Chvilka nepozornosti pri práci s elektrickým náradím môže viesť k vážnej nehode.
- Udržujte deti mimo pracovnej oblasti a **NEDOVOLTE** deťom, aby ťahali za napájací kábel - mohlo by to spôsobiť vážne zranenie.
- Elektrické náradie vždy umiestnite a používajte na stabilnom, rovnom a vodorovnom povrchu.
- Pred vykonávaním akýchkoľvek úprav, výmenou príslušenstva alebo pred odložením elektrického náradia otočte hlavný vypínač do polohy vypnuté, aby ste náradie odpojili od zdroja napájania. Také preventívne opatrenia znižujú riziko náhodného spustenia elektrického náradia.
- Pred každým použitím skontrolujte kryt, či nie je poškodený.
- Uistite sa, že sú ventilačné otvory bez nečistôt.
- Zariadenie je možné používať iba v suchom, dobre osvetlenom prostredí.
- Toto náradie by nemali používať osoby mladšie ako 16 rokov.
- Zariadenie je určené iba na vonkajšie použitie. Nepoužívajte na iné účely, ktoré nie sú v súlade s jeho zamýšľaným použitím.
- Toto náradie nie je vhodné na mokré brúsenie.
- Nikdy nepoužívajte náradie, pokiaľ je kábel poškodený; nechajte ho vymeniť kvalifikovanou osobou.
- Neobrábajte materiály obsahujúce azbest (azbest je považovaný za karcinogénny).
- Pred nastavovaním alebo výmenou príslušenstva vždy odpojte zástrčku od zdroja napájania.
- Hladina hluku počas prevádzky môže prekročiť 85 dB (A); používajte chrániče sluchu.
- Opatrebované, roztrhané alebo silne zanesené brúsne kotúče ďalej nepoužívajte.



**SYMBOLY**

- Nasledujúce symboly môžu byť uvedené v príručke, návode alebo na výrobnom štítku náradia.
- Tieto označenia obsahujú dôležité informácie o výrobku, ako aj pokyny ohľadne používania výrobku.

	Prečítajte si používateľskú príručku.		Noste ochrannú obuv
	Výrobok spĺňa požiadavky bezpečnostných noriem ES		Noste ochranu uší
	Všeobecné upozornenie		Používajte ochranné rukavice.
	Výrobok odstráňte v súlade s ustanoveniami smernice WEEE		Noste ochranný odev
	Výrobok má dvojitú elektrickú izoláciu		Noste ochrannú masku
	Nebezpečenstvo požiaru		Noste ochranné okuliare
	Nebezpečenstvo zásahu el. prúdom		Noste ochrannú prilbu
			Používajte ochranu dýchacích ciest

**CE** Zariadenie zodpovedá nárokom smerníc Európskej únie:

- Smernica pre nízke napätie - Low voltage directive (LVD)
- Elektromagnetická kompatibilita - Electromagnetic compatibility (EMC)

Výrobok je na typovom štítku označený CE



Pokiaľ sa na zariadení nachádza symbol preškrtnutého odpadkového koša, znamená to, že sa na tento výrobok vzťahujú ustanovenia európskej smernice 2012/19/EU. Zoznámte sa s podmienkami týkajúcimi sa miestneho systému zberu elektrického a elektronického odpadu. Postupujte v súlade s miestnymi predpismi. Tento produkt nie je možné vyhodit spoločne s bežným domácim odpadom. Správne odstránenie starého výrobku zabránuje prípadným negatívnym následkom na prírodné prostredie a na ľudské zdravie.



Výrobok bol vyprodukovaný z vysoko kvalitných materiálov a súčiastok, ktoré možno recyklovať a znovu použiť.

**POUŽÍVAJTE OSOBNÉ OCHRANNÉ PROSTRIEDKY**

- Používajte ochranné okuliare v súlade s normou EN166
- Používajte ochranné masky v súlade s normou EN149
- Používajte iné presné osobné ochranné prostriedky v závislosti od druhu vykonávanej práce.

**Popis zariadenia (obr. 1)**

1. Blokáda spúšťacieho tlačidla.
2. Spúšťacie tlačidlo.
3. Brúsna doska.
4. Nádoba na prach.
5. Otvor na montáž nádoby na prach.
6. Gombík ovládania otáčok.

**PRÍPRAVA NA POUŽITIE**

Pri príprave zariadenia postupujte podľa nasledujúcich krokov:

1. Nainštalujte nádobu na prach, koncovku nádoby vložte do otvoru nádoby na prach a otočte nim proti smeru hodinových ručičiek (obr. 2). Uistite sa, že je nádoba správne nainštalovaná.
2. Na brúsny tanier nasadte príslušný brúsny papier, brúsny tanier je opatrený suchým zipsom a očkami. To umožňuje rýchlu aplikáciu nových papierov bez potreby napínacieho systému. Pred nanosením nového papiera očistite brúsny tanier. Umiestnite brúsny papier na brúsny tanier a uistite sa, že otvory v tanieri a kotúči lícujú (obr. 3).

**VÝBER BRÚSNEHO PAPIERA**

- Používajte vždy brúsny papier zodpovedajúci materiálu, ktorý chcete brúsiť.
  - V závislosti od veľkosti zrna sú k dispozícii rôzne stupne drsnosti. Drsnosť je označená číslom na zadnej strane papiera. Čím vyššie číslo, tým jemnejšie je zрно.
  - Je dôležité použiť správny papier pre daný povrch. Na hrubé brúsenie používajte zrnitosť do 80, v prípade mäkkého dreva ako napr. smrekovec, borovica alebo smrek použite papier so zrnitosťou 60 až 150.
- V prípade hustého, tvrdého dreva, ako je napr. buk alebo javor, je možné použiť zrnitosť až 220.

**POUŽÍVANIE ZARIADENIA**

**UPOZORNENIE:** Pred prvým použitím zariadenia si prečítajte výstražné body na začiatku tohto návodu.

1. Položte celú brúsnu plochu na obrobok.
2. Zapojte zástrčku do elektrickej zásuvky, spustite zariadenie pomocou spúšťacieho tlačidla (obr. 4).
3. Krúživými pohybmi vedte zariadenie po povrchu brúseného predmetu. Pri brúsení by nemal byť na zariadení vyvíjaný dodatočný tlak, hmotnosť samotného zariadenia je obvykle dostatočná na zaistenie optimálnych otáčok a dobrého výsledku.
4. Pomocou gombíka na nastavenie otáčok nastavte otáčky v závislosti od typu brúseného povrchu (obr. 5).
5. Pre prechod do nepretržitej prevádzky použite blokádu spúšťacieho tlačidla.
6. Po ukončení práce zariadenie vypnite.

**ČISTENIE A ÚDRŽBA**

Zariadenie čistite vlhkou handričkou. Nepoužívajte čistiace prostriedky obsahujúce rozpúšťadlá. Neponárajte zariadenie do vody. Zariadenie nečistite vodou z hadice alebo prúdom tlakovej vody. Pred čistením zariadenie vypnite.

**Technické údaje:**

Menovitý výkon: 300 W  
Oscilačná rýchlosť (bez zaťaženia): 4000 – 12000 rpm  
Priemer oscilačného pohybu: 4 mm  
Priemer brúsneho papiera: 125 mm  
Priemer brúsneho taniera: 125 mm

Napätie: 230 V ~ 50 Hz  
Rozmery: 28 x 12.5 x 15 cm  
Hmotnosť: 1.5 kg

## **Hluk**

Typická úroveň hluku stanovená na mierke A podľa normy EN62841:

Úroveň akustického tlaku (LpA): 85 dB (A)

Nepresnosť (odchýlka) merania (K): 3 dB (A)

Úroveň hluku pri práci môže prekročiť: 96 dB (A).

Používajte ochranu sluchu!

## **Vibrácie**

Celková úroveň vibrácií (trojosový súčet vektorov) stanovený podľa normy EN62841:

Emisia vibrácií (ah): 4,89 m/s<sup>2</sup>

Nepresnosť (odchýlka) merania (K): 1,5 m/s<sup>2</sup>

Režim práce: bez záťaže



## FONTOS INFORMÁCIÓK

A legnagyobb elégedettség elérése, a termék teljesítményének élvezete, valamint a termék összes jellemzőjének és funkciójának megismerése érdekében kérjük, a termék használata előtt olvassa el ezt a kézikönyvet.

A készülék használata előtt olvassa el a kezelési útmutatót, és kövesse az abban foglalt utasításokat. A gyártó nem vállal felelősséget a készülék rendeltetésétől eltérő használatából vagy helytelen kezeléséből eredő károkért.

A kezelési útmutatót meg kell őrizni, hogy a termék későbbi használata során is felhasználható legyen.

- A készülék kizárólag háztartási használatra alkalmas. Más, nem rendeltetésszerű célokra nem használható.
- A készüléket az adattáblán feltüntetett értékeknek megfelelő aljzatba csatlakoztassa.
- Győződjön meg arról, hogy az aljzatba csatlakoztatott berendezések teljes áramfelvétele nem haladja meg a biztosíték maximális teljesítményét.
- Amennyiben hosszabbítót vesz igénybe, ellenőrizze, hogy a hosszabbítóhoz csatlakoztatott berendezések teljes áramfelvétele nem haladja meg a hosszabbító teljesítményének paramétereit. A hosszabbító vezetékét helyezze el úgy, hogy véletlen ne lehessen rálépni vagy megbotlani.
- Ne engedje, hogy a tápvezeték az asztal vagy pult szélén lelógjon, illetve forró felülethez érjen.
- A készüléket külső időzített kapcsolóval, külön távirányítóval vagy egyéb, a berendezés automatikus kapcsolását biztosító készülékkel nem használható.
- Karbantartás előtt mindig és feltétlenül, a csatlakozódugót húzza ki az aljzatból.
- A tápvezetékét az aljzatból mindig a csatlakozódugónál tartva húzza ki. A tápvezetékét az aljzatból vezetéknel fogva sose húzza, mivel a csatlakozódugó vagy a vezeték

- megsérülhet,
- Szélsőséges esetekben halállal járó áramütést okozhat.
  - Soha ne hagyja a készüléket felügyelet nélkül, amíg csatlakoztatva van az aljzathoz.
  - A készüléket vízbe vagy egyéb folyadékba ne merítse.
  - A készüléket a Tisztítás és karbantartás részben foglaltak szerint, rendszeresen tisztítsa.
  - A készüléket hőforrás, láng, elektromos fűtőelem közelében vagy forró sütőre ne helyezze. A készüléket egyéb más berendezésre ne tegye.
  - A készüléket nem használhatják 8 éven aluli gyermekek és fizikai vagy mentális fogyatékkal élő személyek, vagy olyan ember akinek nincs megfelelő tapasztalata vagy tudása a készülékkel kapcsolatban. Kivéve ha felügyelet alatt vannak vagy a készülék biztonságos használatával kapcsolatosan, számukra érthető módon tájékoztatásban részesültek. Gyermekeknek tilos a készülékkel játszani. Felügyelet nélkül a gyermekek a készülék tisztítását és karbantartását nem végezhetik.
  - Különös óvatossággal használja a készüléket, ha a közelben gyermekek vagy háziállatok tartózkodnak. Ne engedje, hogy a gyermekek a készülékkel játszanak.
  - A készüléket gyúlékony anyagok közelében ne használja.
  - A készüléket kültéri behatások (eső, nap, stb.) előtt védje, valamint magas páratartalmú helyiségekben ne használja (fürdőszoba, nyirkos faházak).
  - A tápvezeték állapotát rendszeresen ellenőrizze. Amennyiben leválaszthatatlanul rögzített tápkábel hibásodik meg, a veszély elkerülése érdekében kizárólag a gyártó, szakosodott szakszerviz vagy szakképesítéssel rendelkező személy cserélheti ki.
  - Hibás tápvezetékekkel vagy csatlakozódugóval, illetve ha a készülék leesett, más módon megsérült vagy nem megfelelő módon üzemel, a készüléket sosem vegye használatba. A

készüléket önállóan ne javítsa, áramütést okozhat. A hibás készüléket ellenőrzés vagy javítás céljával megfelelő szakszervizben adja le. A készüléket kizárólag erre jogosult szervizek javíthatják. A nem megfelelőképpen végzett javítás a felhasználó számára komoly kockázatot jelent.

- A készülékhez kizárólag eredeti vagy a gyártó által ajánlott kellékeket használjon. A gyártó által nem ajánlott kellékek használata a készülék meghibásodását okozhatja és a felhasználó biztonságát veszélyezteti.
- Tartsa rendben és jól megvilágítva a munkahelyét.
- A rendetlenség és a nem megfelelő világítás balesetekhez vezethet.
- Ne használjon elektromos szerszámokat robbanásveszélyes környezetben, azaz gyúlékony folyadékok, gázok vagy por jelenlétében.
- Egy pillanatnyi figyelmetlenség a szerszám feletti uralom elvesztését kockáztatja.
- Ha van lehetőség porelszívó vagy porgyűjtő elektromos szerszámok felszerelésére, ellenőrizze, hogy azok fel vannak-e szerelve és megfelelően működnek-e. Az ilyen elektromos szerszámok használata csökkenti a por jelenléte által jelentett kockázatot.
- Ne dőljön túlságosan rá az elektromos kéziszerszámmra. Tartsa meg a stabil testtartását és az egyensúlyát. Ez segíthet abban, hogy előre nem látható helyzetekben jobban kézben tarthassa az elektromos szerszámot.
- Kerülje az elektromos szerszám akaratlan elindítását. Győződjön meg róla, hogy a hálózati kapcsoló OFF állásban van, mielőtt az elektromos szerszámot a hálózatra csatlakoztatja. Balesethez vezethet, ha az elektromos szerszámot úgy viszi, hogy az ujjja a gombon van, vagy ha bekapcsolás után dugja be az elektromos szerszámot.
- Viseljen megfelelő ruházatot. Ne dolgozzon laza ruhában, és ne viseljen ékszereket munka közben. Tartsa távol a haját, a

ruházatot és a kesztyűt a mozgó alkatrészekről. Az elektromos szerszám mozgó részei megragadhatják és behúzhatják a laza ruhadarabokat, ékszereket vagy a hosszú haját.















- Elindítás előtt távolítsa el a villanykulcsokat vagy szerszámokat az elektromos eszközből. Az elektromos szerszám forgó részéhez még mindig csatlakoztatott szerszám vagy kulcs személyi sérülést okozhat.
- Legyen óvatos, amikor elektromos szerszámokkal dolgozik, koncentráljon a munkájára, és józan ésszel járjon el. Ne használjon elektromos szerszámot fáradtan, illetve kábítószert, alkohol vagy gyógyszer hatása alatt. Egy pillanatnyi figyelmetlenség is súlyos balesethez vezethet az elektromos szerszámmal végzett munka során.
- Tartsa távol a gyerekeket a munkaterülettől, és NE engedje, hogy a gyerekek meghúzzák a tápkábelt - ez súlyos sérülést okozhat.
- Az elektromos szerszámot mindig stabil, vízszintes és egyenletes felületen helyezze el és használja.
- Mielőtt bármilyen beállítást elvégezne, tartozékot cserélne vagy tárolná az elektromos szerszámot, állítsa a kapcsolót kikapcsolt állásba, hogy az elektromos szerszámot leválassza az áramforrásról. Az ilyen óvintézkedések csökkentik az elektromos szerszám véletlen elindításának kockázatát.
- Minden használat előtt ellenőrizze a készülékház állapotát.
- Győződjön meg arról, hogy a szellőzőnyílásokban nincsenek lerakódások.
- A készüléket csak száraz, jól megvilágított környezetben szabad használni.
- Ezt az eszközt 16 év alattiak nem használhatják.
- A készüléket kizárólag kültéri használatra szánták. Ne használja a rendeltetésétől eltérő célokra.
- Ez a szerszám nem alkalmas nedves csiszolásra.
- Soha ne használja a szerszámot, ha a kábele megsérült;



- cseréltesse ki egy szakképzett szakemberrel.
- Ne dolgozzon fel azbeszttartalmú anyagokat (az azbesztet rákkeltő anyagnak tekintik).
- A tartozékok beállítása vagy cseréje előtt mindig húzza ki a csatlakozót az áramforrásból.
- A zajszint működés közben meghaladhatja a 85 dB (A) értéket; viseljen hallásvédőt.
- Ne használja tovább a kopott, szakadt vagy erősen eltömődött csiszolókorongokat.

## SZIMBÓLUMOK

- A használati utasításban vagy a szerszám adattábláján a következő szimbólumok jelenhetnek meg.
- Ezek a jelölések fontos információkat tartalmaznak a termékkel és a használati útmutatóval kapcsolatban.

	Olvassa el a használati útmutatót.		Viseljen munkacipőt
	A termék megfelel az EK biztonsági szabványoknak		Viseljen fülvédőt
	Általános figyelmeztetés		Használjon védőkesztyűt
	A terméket az elektromos és elektronikus berendezések hulladékairól szóló irányelv rendelkezéseinek megfelelően ártalmatlanítsa		Viseljen védőruházatot
	A termék dupla elektromos szigeteléssel rendelkezik		Viseljen védőmaszkot
	Tűzveszély		Viseljen védőszemüveget
	Áramütés veszélye		Viseljen védősisakot
			Viseljen légzésvédő készüléket

**CE** A berendezés az Európai Unió irányelvei követelményeinek megfelel:

- Kisfeszültségi elektromos berendezés - Low voltage directive (LVD)
- Elektromágneses összeférhetőség - Electromagnetic compatibility (EMC) A berendezés az adattáblán CE jelöléssel ellátott.



Amennyiben a berendezésen áthúzott szemeteskosár jelölés található, a termék a 2012/19/EU irányelv rendelkezései hatálya alá tartozik. Kérjük, ismerkedjen meg a helyi elektromos és elektronikus hulladékgyűjtési rendszer szabályaival. A helyi előírások szerint járjon el. A terméket háztartási hulladékokkal együtt nem dobja ki. Az elhasznált termék megfelelő ártalmatlanításával a természetre és emberi egészségre gyakorolt esetleges káros hatásait akadályozza meg.



A termék kiváló minőségű, újrahasznosítható anyagokból és alkatrészekből készült.

### EGYÉNI VÉDŐFELSZERELÉS HASZNÁLATA

- Viseljen az EN166 szabvány szerinti védőszemüveget
- Használjon az EN149 szabványnak megfelelő védőmaszkot.
- A munka típusától függően használjon egyéb precíziós egyéni védőeszközöket.

### A készülék leírása (1. ábra)

1. Kioldógomb reteszelése.
2. Kioldógomb.
3. Csiszolókorong.
4. Porgyűjtő tartály.
5. Nyílás a porgyűjtő tartály felszereléséhez.
6. Sebességszabályozó gomb.

### ELŐKÉSZÍTÉS A HASZNÁLATRA

Kövesse az alábbi lépéseket a készülék előkészítéséhez:

1. Szerelje fel a portartályt, helyezze a tartály hegyét a portartály nyílásába, és fordítsa el az óramutató járásával ellentétes irányba (2. ábra). Győződjön meg róla, hogy a tartály megfelelően van felszerelve.
2. Helyezze a megfelelő csiszolópapírt a csiszolókorongra, a csiszolópad tépőzárral és fűzőlyukakkal van ellátva. Ez lehetővé teszi az új lapok gyors felhelyezését feszítőrendszer nélkül. Az új lap felhelyezése előtt tisztítsa meg a csiszolókorongot. Tegye a csiszolópapírt a csiszolólapra, és győződjön meg róla, hogy a lap és a tárcsa lyukai illeszkednek egymáshoz (3. ábra).

### CSISZOLÓPAPÍR KIVÁLASZTÁSA

Mindig a csiszolandó anyagnak megfelelő csiszolópapírt használja.

- A szemcsemérettől függően az érdességnek különböző fokozatai vannak. A vastagságot a papír hátoldalán található szám határozza meg. Minél magasabb a szám, annál finomabb a szemcse.
- Fontos, hogy a felülethez megfelelő papírt használjon. Durva csiszoláshoz 80-as szemcseméretet használjon; puha fákhoz, például vörösfenyőhöz, fenyőhöz vagy lucfenyőhöz 60-150-es szemcseméretet. Az olyan sűrű keményfákhoz, mint a bükk vagy a juhar, akár 220-as szemcseméret is használható.

### A KÉSZÜLÉK HASZNÁLATA

**FIGYELEM: A készülék első beindítása előtt olvassa el a kézikönyv elején található figyelmeztető pontokat.**

1. Helyezze a teljes csiszolófelületet a munkadarabra.
2. Csatlakoztassa a villásdugót az áramforráshoz, indítsa el a készüléket a kioldógombbal (4. ábra).
3. A gépet körkörös mozdulatokkal vezesse végig a csiszolandó felületen. Csiszoláskor a gépre nem szabad további nyomást gyakorolni, a gép súlya általában elegendő az optimális sebesség és a jó eredmény eléréséhez.
4. A sebességszabályozó gombbal állítsa be a sebességet a csiszolandó felület típusához (5. ábra).
5. A kioldógomb reteszelésével váltson folyamatos üzemmódra.
6. Ha befejezte a munkát, kapcsolja ki a készüléket.

### TISZTÍTÁS ÉS KARBANTARTÁS

Tisztítsa meg a készüléket egy nedves ronggyal. Ne használjon oldószereket tartalmazó tisztítószerkeket. Ne merítse a készüléket vízbe. Ne tisztítsa a készüléket tömlőből vagy nyomás alatt álló vízsugárral. Tisztítás előtt kapcsolja ki a gépet.

### Műszaki adatok:

- Névleges teljesítmény: 300 W
- Oscillációs sebesség (terhelés nélkül): 4000 - 12000/perc
- Oscilláló mozgás átmérője: 4 mm
- A csiszolópapír átmérője: 125 mm
- A csiszolókorong átmérője: 125 mm

Feszültség: 230 V ~ 50 Hz  
Méretek: 28.5 x 12.5 x 15 cm  
Súly: 1.5 kg

### **Zajszint**

Az EN62841 szabvány szerint meghatározott jellemző, A skálának megfelelő zajszint:

Hangnyomásszint (LpA): 85 dB (A)

Mérési bizonytalanság (K): 3 dB (A)

A működés közbeni zajszint meghaladhatja az alábbi értéket: 96 dB (A).

Használjon fülvédőt!

### **Rezgések**

Az EN62841 szabványnak megfelelően meghatározott teljes rezgésérték (vektorok triaxiális összege):

Rezgés kibocsátás (ah): 4,89 m/s<sup>2</sup>

Mérési bizonytalanság (K): 1,5 m/s<sup>2</sup>

Üzem mód: terhelés nélkül

## POMEMBNE INFORMACIJE

Prosimo, da za zagotovitev kar največjega zadovoljstva z napravo in njeno učinkovitostjo ter v cilju seznanitve z vsemi njenimi značilnostmi in funkcijami, pred začetkom dela z napravo preberete ta navodila za uporabo.

Pred začetkom uporabe naprave preberite navodila za uporabo in ravnajte skladno z v njih vsebovanimi navodili in opozorili. Proizvajalec ne odgovarja za nobeno škodo, nastalo zaradi uporabe naprave neskladno z njeno namembnostjo ali na nepravilen način.

Navodila za uporabo je treba varno shraniti, da bodo na voljo, če bodo morebiti potrebna v zvezi s kasnejšo uporabo izdelka.

- Naprava je namenjena uporabi izključljivo v gospodinjstvu. Uporabljati napravo izključljivo v skladu z namenom.
- Napravo se sme priključiti le na vtičnico, ki odgovarja opisu na podatkovni ploščici.
- Preveriti je treba, ali skupna poraba toka naprav, ki so priklopljene na stensko vtičnico ne presega maksimalne obremenitve varovalke.
- Le se uporablja podaljšek, je treba preveriti, ali skupna poraba moči naprav, ki so priklopljene na podaljšek, ne presega parametrov obremenitve podaljška. Žico podaljška je treba namestiti na način, ki izključuje naključno spotikanje.
- Napajalna žica ne sme biti obešena na robu mize ali police, isto tako ne sme se dotikati vročih površin.
- Napravo se ne sme upravljati z zunanjim časovnim stikalom, daljinskim upravljalnikom oz. drugo opremo, ki napravo lahko avtomatsko izklopi.
- Pred začetkom vzdrževalnih del je treba napravo nujno izklopiti iz napajanja.
- Med odstranjevanjem napajalne žice je treba vedno držati za vtičnico. Nikoli
- ne vleci za kabel, ker na ta način se lahko poškoduje vtičnica

- oz. kabel, v skrajnih primerih pa celo pride do smrtonosnega električnega udara.
- Ko je naprava priklopljena na vtičnico, je ne smete pustiti brez nadzora.
- Naprave na dati v vodo ali kakšno drugo tekočino.
- Napravo je treba redno čistiti, skladno s priporočili, ki jih določa poglavje o Čiščenju in vzdrževanju.
- Naprave na nameščati v bližini virov toplote, plamena, električnega grelca oz. na vroči pečici. Naprava se ne sme nahajati na kakšni drugi napravi.
- Napravo lahko uporabljajo otroki od 8 let starosti, fizično omejene, duševno motene osebe ter ljudje, ki nimajo izkušenj s tovrstno opremo, vendarle samo takrat, ko jim je zagotovljen nadzor oz. usposabljanje glede varne uporabe, tako da se seznanijo z morebitnimi tveganji. Otroki se ne smejo igrati z napravo. Otroki ne smejo čistiti in vzdrževati naprave brez nadzora odraslih.
- Če so v bližini naprave ali hišni ljubimčki, je treba med uporabo aparata biti posebno pozoren. Otroki se ne smejo igrati z napravo.
- Naprave ne uporabljati v bližini vnetljivih snovi.
- Naprave ne izpostavljati vremenskim razmerjem (dež, sonce in drugo) ter ne uporabljati v pogojih povišane vlažnosti (kopalnica, vlažne kemping hiše).
- Občasno je treba preveriti stanje napajalne žice. V primeru, ko pride do poškodbe napajalne žice, jo je treba zamenjati pri proizvajalcu oz. v pooblaščenem servisnem podjetju, da se preprečijo morebitne nevarnosti.
- Ne uporabljati naprave, ko sta napajalna žica ali vtičnica pokvarjena, ko je naprava na katerikoli drugi način poškodovana oz. njeno delovanje ni pravilno. Naprave ne popravljajte sami (nevarnost električnega udara). Poškodovano napravo dostavite v pristojno servisno podjetje, kjer bo le-ta pregledana in po potrebi popravljena.

Kakršnakoli popravila naj opravljajo samo pooblašena servisna podjetja. Neustrezno popravilo predstavlja veliko nevarnost za uporabnika.

- Uporabljajte samo originalne oz. s strani proizvajalca priporočene dodatke in pripomočke. Uporaba neustreznih dodatkov lahko privede do poškodbe naprave ter nevarnosti za človekovo zdravje.
- Skrbite za red na delovnem mestu in za njegovo dobro osvetljenje.
- Nered in nezadostna osvetljenost sopovzročata nesreče.
- Ne uporabljajte električnega orodja v potencialno eksplozivnem okolju, tj. v bližini vnetljivih tekočin, plinov ali prahu.
- Trenutek nepazljivosti lahko povzroči izgubo kontrole nad orodjem.
- Če obstaja možnost montaže orodja za odsesavanje ali zbiranje prahu, preverite, ali so ta orodja nameščena in ali pravilno delujejo. Uporaba takšnih dodatnih električnih orodij zmanjša nevarnost, ki jo ustvarja prisotnost prahu.
- Ne nagibajte se predaleč z električnim orodjem v rokah. Ohranjajte stabilno držo in ravnotežje. Tako boste ohranili kontrolo nad električnim orodjem v nepredvidenih situacijah.
- Preprečujte možnost nenamernega zagona električnega orodja. Pred priklopom električnega orodja na električno omrežje se prepričajte, da je vklopno stikalo v položaju OFF. Prenašanje električnega orodja s prstom na sprožilcu ali priklop električnega orodja na omrežje po predhodnem vklopu stikala na napravi lahko povzroči nesrečo.
- Nosite primerna oblačila. Za delo ne uporabljajte ohlapnih oblačil in med delom ne nosite nakita. Držite lase, oblačila in rokavice stran od gibljivih delov. Premični deli električnega orodja lahko zagrabiijo za dele takih ohlapnih oblačil, za nakit ali dolge lase ter jih potegnejo v napravo.

- Pred zagonom električnega orodja odstranite iz njega vse ključe. Orodje ali ključ, ki ostane priklopljen na vrtljivi del električnega orodja, lahko povzroči telesne poškodbe.
- Pri delu z električnim orodjem bodite previdni, osredotočeni na izvajano delo ter miselno in zdravorazumsko prisotni. Ne sme se uporabljati električnega orodja v primeru utrujenosti ali pod vplivom drog, alkohola ali zdravil. En sam trenutek nepazljivosti med uporabo električnega orodja lahko povzroči hudo nesrečo.
- Skrbite za to, da bodo otroci stran od delovnega območja in NE dovoljajte, da bi otroci vlekli za napajalni kabel – to lahko povzroči hude telesne poškodbe.
- Električno orodje vedno postavljajte in uporabljajte na stabilni, ploski in vodoravni površini.
- Pred izvedbo kakršne koli ponastavitve, menjave pribora ali pred odložitvijo električnega vedno prej izklopite napravo s stikalom, da lahko potem električno orodje odklopite od vira napajanja. Takšno previdnostno ravnanje zmanjša nevarnost nenamerne zagona električnega orodja.
- Pred vsako uporabo je treba preveriti, ali ohišje morda ni poškodovano.
- Prepričati se je treba, da v prezračevalnih odprtinah ni usedlin.
- Napravo se sme uporabljati samo v suhem, dobro osvetljenem okolju.
- Tega orodja ne smejo uporabljati osebe, mlajše od 16 let.
- Naprava je namenjena samo za uporabo na prostem. Ne sme se je uporabljati za druge namene, neskladne z njeno namembnostjo.
- To orodje ni primerno za mokro brušenje.
- Nikoli ne sme uporabljati orodja, če je vod poškodovan; v takem primeru se je treba obrniti na ustrezno kvalificirano osebo, da vod zamenja.
- Ne sme se obdelovati materialov, ki vsebujejo azbest (azbest



















velja za rakotvornega).

- Pred vsakokratno ponastavitvijo ali menjavo orodnih dodatkov vedno prej odklopite napravo od vira napajanja.
- Raven hrupa med delovanjem naprave lahko preseže 85 dB (A); uporabljati zaščito za sluh.
- Ne sme se še naprej uporabljati obrabljenih, deformiranih ali močno zamašenih brusnih plošč.

**SIMBOLI**

- V priročniku ali na tipski tablici orodja se lahko pojavijo spodaj navedeni simboli.
- Te oznake prinašajo pomembne informacije o izdelku in nasvete glede uporabe le-tega.

	Prebrati uporabniški priročnik.		Nositi zaščitno obutev
	Izdelek izpolnjuje zahteve varnostnih standardov ES		Nositi zaščito za sluh
	Splošna opozorila		Nositi zaščitne rokavice
	Izdelek odstraniti v skladu s predpisi direktive WEEE		Nositi zaščitno obleko
	Izdelek opremljen z dvojno električno izolacijo		Nositi zaščitno masko
	Nevarnost požara		Nositi zaščitna očala
	Tveganje električnega udara		Nositi zaščitno čelado
			Uporabite zaščito za dihala

-  Naprava je skladna z zahtevami smernic Evropske unije:
- Niskonapetostne elektricne instalacije - Low voltage directive (LVD)
  - Elektromagnetna združljivost - Electromagnetic compatibility (EMC) Izdelek označen s CE na podatkovni ploščici.



Če se na napravi nahaja oznaka - prekrizan zabojnik za odpadke, to pomeni, da za izdelek veljajo določila evropske smernice 2012/19/EU. Seznaniti se je treba z lokalnimi zahtevami za zbiranje električnih ter elektronskih odpadkov. Ukrepiti je treba v skladu z lokalnimi predpisi. Izdelka se ne sme odstranjevati skupaj z navadnimi odpadki. Ustrezno odstranjevanje starega izdelka pomaga izključiti morebitne negativne učinke na okolje in človekovo zdravje.



A termék kiváló minőségű, újrahaznosítható anyagokból és alkatrészekből készült.

**UPORABLJATI SREDSTVA OSEBNE ZAŠČITE**

- Uporabljati zaščitna očala v skladu s standardom EN166
- Uporabljati zaščitne maske v skladu s standardom EN149
- Uporabljati druga natančno prilagojena sredstva osebne zaščitne, odvisno od vrste opravljanega dela.

**Opis naprave (Slika1)**

1. Blokada sprožilnega gumba.
2. Sprožilni gumb.
3. Brusilna plošča.
4. Posoda za prah.
5. Odprtina za montažo posode za prah.
6. Zasučni gumb regulacije hitrosti vrtenja.

**PRIPRAVA ZA UPORABO**

Napravo pripravite za delo z opravili po naslednjih korakih:

1. Namestite posodo za prah tako, da njen priklonni del vstavite v odprtino za posodo za prah ter ga zasukate v smeri, nasprotni smeri hoda urnih kazalcev (slika2). Prepričajte se, da je posoda pravilno nameščena.
2. Na brusilno ploščo namestite ustrezen brusni papir. V ta namen je brusilna plošča opremljena z „ježki“ in očesci, ki omogočajo hitro nameščanje novih listov brez potrebe uporabe napenjalnega sistema. Pred namestitvijo novega brusilnega lista je treba očistiti brusilno ploščo. Namestite brusni papir na brusilno ploščo tako, da se odprtina lista ujema z odprtino plošče (slika3).

**IZBOR BRUSNEGA PAPIRJA**

- Vedno uporabljajte brusni papir, ustrezen materialu, ki ga želite brusiti.
- Obstajajo različne stopnje hrapavosti papirja, ki so odvisne od velikosti zrn. Debelino zrn označuje številka na hrbtni strani papirja. Višja ko je številka, drobnejša so zrna.
- Pomembno je, da se uporablja papir, ki je ustrezen za dano površino. Za grobo brušenje je treba uporabljati papir s številko debeline zrn do 80, za brušenje mehkega lesa, kot npr. macesnovega, borovega ali smrekovega, se uporablja papir od 60 do 150. Za gost trd les, kot je bukov ali javorov, uporabljajte papir s številko debeline zrn do 220.

**UPORABA NAPRAVE**

**OPOMBA: Pred prvo uporabo naprave se seznanite z opozorilnimi točkami na začetku teh navodil za uporabo.**

1. Namestite celotno brusilno površino na obdelovalnem elementu.
2. Vključite vtič v električno vtičnico, zaženite napravo s sprožilnim gumbom (slika 4).
3. S krožnimi gibi vodite orodje po brusni površini. Pri brušenju se praviloma na napravo ne sme dodatno pritiskati, sama teža naprave običajno zadostuje za zagotavljanje optimalne hitrosti vrtenja in dober učinek.
4. Z zasučnim gumbom prilagodite hitrost vrtenja vrsti brušene površine (slika 5).
5. Aktivirajte blokado sprožilnega gumba za prehod na neprekinjeno delovanje.
6. Po končanju dela izklopite napravo.

**ČIŠČENJE IN VZDRŽEVANJE**

Napravo čistite z vlažno krpo. Ne uporabljajte čistil, ki vsebujejo topila. Ne potaplajte naprave v vodo. Ne čistite naprave z vodno cevjo ali z vodnim curkom pod pritiskom. Pred začetkom čiščenja napravo odklopite od vira napajanja.

**Tehnični podatki:**

Nazivna moč: 300W

Oscilacijska hitrost (brez obremenitve): 4000 – 12000 rpm

Premer oscilacijskega gibanja: 4 mm

Premer brusnega papirja: 125 mm

Premer brusilne plošče: 125 mm

Napetost: 230 V ~ 50 Hz  
Mere: 28.5 x 12.5 x 15 cm  
Teža: 1.5 kg

## **Hrup**

Tipična raven hrupa po skali A, določena v skladu z EN62841:

Raven zvočnega tlaka (LpA): 85 dB (A)

Merilna negotovost (K): 3 dB (A)

Raven hrupa med delom lahko preseže: 96 dB (A).

Nosite zaščito za sluh!

## **Tresljaji**

Skupna vrednost tresljajev (seštevek treh vektorjev) določena v skladu s standardom EN62841:

Emisijska vrednost tresljajev (ah): 4,89 m/s<sup>2</sup>

Merilna negotovost (K): 1,5 m/s<sup>2</sup>

Način delovanja: brez obremenitve

## VAŽNA INFORMACIJA

Kako biste postigli najveće zadovoljstvo, uživali u učinkovitosti proizvoda i naučili sve njegove karakteristike i funkcije, pročitajte ove upute prije korištenja ovog proizvoda.

Prije uporabe uređaja pročitajte upute za uporabu i slijedite smjernice sadržane u njima. Proizvođač ne preuzima odgovornost za štete nastale nenamjenskim korištenjem uređaja.

Sačuvajte sve sigurnosne napomene i upute za buduću uporabu.

- Uređaj se koristi samo za domaću upotrebu. Ne koristiti za druge svrhe, koje nisu u skladu sa svojom namjenom.
- Uređaj mora biti priključan isključivo u utičnicu s obilježjima u skladu s vrijednostima na tipskoj pločici.
- Pobrinite se da ukupna potrošnja energije svih uređaja priključenih na zidnu utičnicu ne prelazi maksimalno opterećenje osigurača.
- Ako koristite produžni kabel, provjerite da ukupna potrošnja energije uređaja koji su priključeni na produžni kabel ne prekorači parametra njegovog opterećenja. Žicu produžnog kabela treba smjestiti na takav način da se izbjegnu slučajne udarce i okidanje.
- Nemojte dopustiti da kabel napajanja visi na rubu stola ili police ili dodira vruće površine.
- Uređaj nije namijenjen za upravljanje preko vanjskog timera, odvojenog daljinskog upravljača, ili druge opreme koja može automatski uključiti uređaj.
- Prije radova održavanja treba uvijek bezuvjetno isključiti uređaj iz jedinice napajanja.
- Prilikom isključivanja kabela za napajanje uvijek ga izvući iz utičnice držeći utikač. Nikad ne iskopčajte strujni kabel povlačenjem kabela jer bi to moglo dovesti do oštećenja utikača ili kabela, u ekstremnim slučajevima može čak dovesti do fatalnog strujnog udara.

- Ne ostavljajte opremu uključenu u utičnicu bez nadzora.
- Ne uranjajte uređaj u vodu ili neku drugu tekućinu.
- Uređaj treba redovito čistiti u skladu s preporukama opisanima u odjeljku o čišćenju i održavanju.
- Ne postavljajte uređaja blizu izvora topline, plamena, električnog grijaćeg elementa ili na vrućoj peći. Nemojte stavljati na bilo kojem drugom uređaju.
- Ovu opremu mogu koristiti djeca od najmanje 8 godina, osobe sa smanjenim fizičkim, mentalnim mogućnostima i ljudi s nedostatkom iskustva i znanja, ako će se osigurati nadzor ili instruktažu u vezi s upotrebom opreme na siguran način, da bi dobro razumijeli povezani rizici. Djeca ne mogu se igrati opremom. Djeca bez nadzora ne mogu čistiti i održavati opremu.
- Budite oprezni prilikom korištenja uređaja kada u blizini ima djece ili kućnih ljubimaca. Nemojte dopustiti djeci da se igraju s uređajem.
- Ne upotrebljavajte uređaja u blizini zapaljivih materijala.
- Nemojte izlagati uređaj vremenskim uvjetima (kiša, sunce, itd) i nemojte koristiti u uvjetima visoke vlage (kupaonice, vlažne kabine).
- Povremeno provjeravajte status kabela napajanja. Ako je neodvojivi kabel za napajanje oštećen treba ga zamijeniti kod proizvođača ili u specijalističkoj servisnoj radionici ili kod kvalificirane osobe radi izbjegavanja opasnosti.
- Ne koristite uređaj s oštećenim kabelom za napajanje ili utikačom ako su pale ili su oštećene na bilo koji način ili nepravilno rade. Nemojte samostalno popravljati uređaj jer to može uzrokovati strujni udar. Neispravan uređaj donesi u odgovarajući servisni centar za provjeravanje ili popravak. Potrebni popravci mogu se izvršavati samo od strane ovlaštenih servisa. Nepravilan popravak može dovesti do ozbiljnih opasnosti za korisnika.
- Koristite samo originalni pribor za uređaj ili preporučeni od

strane proizvođača. Koristanje pribora koji nisu preporučeni od strane proizvođača može dovesti do oštećenja uređaja i ugroziti sigurnost korištenja.

- Održavajte radno područje dobro osvijetljenim.
- Nered ili tamna područja izazivaju nesreće.
- Ne rukujte električnim alatima u eksplozivnoj atmosferi, na primjer u prisutnosti zapaljivih tekućina, plinova ili prašine.
- U slučaju nepažnje možete izgubiti kontrolu nad električnim alatom
- Ako je moguće montirati usisivač i sustav za prihvata prašine, morate ih priključiti i ispravno koristiti. Uporaba usisivača može smanjiti opasnost zbog prašine.
- Izbjegavajte neprirodan položaj tijela. Pobrinite se da čvrsto stojite i održavajte ravnotežu u svakom trenutku. Na taj ćete način moći bolje kontrolirati električni alat u neočekivanim situacijama.
- Izbjegavajte nehotično uključivanje uređaja. Uvjerite se da je električni alat isključen (OFF) prije nego ga priključite na napajanje. Ako prilikom nošenja električnog alata prst držite na sklopci ili priključite napajanje uključenog uređaja, može doći do nezgode.
- Nosite prikladnu odjeću. Ne nosite široku odjeću ili nakit. Kosu i odjeću držite podalje od pokretnih dijelova. Pokretni dijelovi mogu zahvatiti labavu, široku odjeću, nakit ili dugu kosu.
- Alat za namještanje ili ključeve za matice uklonite prije uključivanja električnog alata. Alat ili ključ koji se nalazi u rotirajućem dijelu električnog alata mogu uzrokovati ozljede.
- Budite oprezni, pazite što radite i koristite zdrav razum pri rukovanju električnim alatom. Ne koristite električni alat dok ste umorni ili pod utjecajem droga, alkohola ili lijekova. Trenutak nepažnje tijekom rada s električnim alatom može dovesti do ozbiljnih ozljeda.
- Držite djecu podalje od radnog područja i NEMOJTE dopustiti















djeci da vuku kabel za napajanje - to može uzrokovati ozbiljne ozljede.

- Električni alat uvijek postavljajte i koristite na stabilnoj i ravnoj površini.
- Prije bilo kakvih podešavanja, promjene pribora ili spremanja električnih alata, okrenite prekidač za napajanje u položaj isključeno kako biste isključili električni alat iz izvora napajanja. Takve preventivne mjere smanjuju rizik od slučajnog pokretanja električnog alata.
- Prije svake uporabe provjerite ima li oštećenja na kućištu.
- Provjerite jesu li otvori za ventilaciju bez ostatke.
- Uređaj se smije koristiti samo u suhom, dobro osvijetljenom okruženju.
- Ovaj alat ne smiju koristiti osobe mlađe od 16 godina.
- Uređaj je namijenjen samo za vanjsku upotrebu. Nemojte koristiti u druge svrhe koje nisu u skladu s njegovom namjenom.
- Ovaj alat nije prikladan za mokro brušenje.
- Nikada nemojte koristiti alat ako je utikač oštećen; neka ga zamijeni kvalificirana osoba.
- Materijali koji sadrže azbest ne smiju se obrađivati. Azbest je kancerogen.
- Izvucite utikač iz utičnice, prije nego što započnete namještati uređaj ili mijenjati dijelove pribora.
- Vrijednost buke tijekom rada može premašiti 85 dB (A); nositi zaštitu sluha.
- Nemojte nastaviti koristiti istrošene, poderane ili jako začepljene brusne tanjire.



**SIMBOLI**

- U uputama za upotrebu ili na natpisnoj pločici alata mogu se pojaviti donji simboli.
- Te oznake sadrže važne informacije o proizvodu i upute za njegovu upotrebu.

	Pročitajte korisnički priručnik		Koristite zaštitnu obuću
	Proizvod ispunjava zahtjeve sigurnosne norme EZ		Nosite sredstva za zaštitu ušiju
	Opće upozorenje		Nosite zaštitne rukavice
	Proizvod zbrinjavajte u skladu s propisima direktive OEE0		Nosite zaštitnu odjeću
	Proizvod ima dvostruku električnu izolaciju		Nosite zaštitnu masku
	Opasnost od požara		Nosite zaštitne naočale
	Opasnost strujnog udara		Nosite zaštitnu kacigu
			Koristite zaštitu za dišne puteve

-  Uredaj je kompatibilan sa zahtjevima direktiva EU:
- Niskonaponski električni uređaj - Low voltage directive (LVD)
  - Elektromagnetska podudarnost - Electromagnetic compatibility (EMC) Proizvod oznacen CE na natpisnoj pločici



Ako uređaj ima znak prekrštenog kontejnera za smeće, to znaci da je proizvod pokriven odredbama Europske direktive 2012/19/EU. Molimo pogledajte zahtjeve lokalnog sustava za prikupljanje električnog i elektroničnog otpada. Postupajte u skladu s lokalnim propisima. Ne bacajte ovaj proizvod zajedno s kućnim otpadom. Pravilno odlaganje isluženog uređaja će spriječiti potencijalne negativne posljedice za prirodni okoliš i ljudsko zdravlje.



Proizvod je izraden od visokokvalitetnih materijala, koji se mogu reciklirati i ponovo

**KORISTITE OSOBNU ZAŠTITINU**

- Koristite zaštitne naočale sukladno normi EN166
- Koristite zaštitne maske sukladno normi EN149
- Koristite drugu preciznu osobnu zaštitnu opremu, ovisno o vrsti posla.

**Opis uređaja (slika 1)**

1. Blokada okidača
2. Okidač
3. Brusni tanjir.
4. Spremnik za prašinu.
5. Otvor za montažu spremnika za prašinu.
6. Gumb za kontrolu brzine

**NAPOMENE ZA RAD**

Za pripremu uređaja slijedite dolje navedene korake:

1. Ugradite spremnik za prašinu, stavite vrh spremnika u otvor posude za prašinu i okrenite ga u smjeru suprotnom od kazaljke na satu (slika 2). Provjerite je li spremnik ispravno instaliran.
2. Na brusni tanjir stavite odgovarajući brusni papir, brusni tanjir je opremljen čičak i oka. To omogućuje brzo postavljanje novih listova bez potrebe za sustavom zatezanja. Prije pričvršćivanja novog brusnog lista uklonite prašinu i prljavštinu s brusnog tanjira. Pritom pazite da se rupe na brusnom listu podudaraju s rupama na brusnom tanjiru (Slika 3).

**ODABIR BRUSNOG LISTA**

- Pazite da za obradu različitih materijala koristite odgovarajuće brusne listove različite gradacije.
- Ovisno o veličini zrna, postoje stupnjevi gradacije. Debljina je označena brojem na poleđini papira. Što je broj veći, zrno je finije.
- Važno je koristiti ispravan papir za površinu. Za grubo brušenje koristite gradaciju do 80, za meko drvo poput ariša, bora ili smreke koristite papir gradacije od 60 do 150. Za gusto tvrdo drvo kao što je bukva ili javor, mogu se koristiti gradaciju do 220.

**KORIŠTENJE UREĐAJA**

**UPOZORENJE: Prije prve uporabe uređaja, pročitajte točke upozorenja na početku ove upute.**

1. Postavite uređaj cijelom brusnom površinom na podlogu koju obrađujete.
2. Spojite utikač u utičnicu, pokrenite uređaj pomoću okidača (slika 4).
3. Vodite uređaj po površini tla kružnim pokretima. Pazite na ravnomjeran pritisak, težina samog uređaja obično je dovoljna da osigura optimalnu rotaciju i dobar učinak.
4. Pomoću gumba za kontrolu brzine prilagodite rotaciju vrsti površine tla (slika 5).
5. Koristite blokadu okidača za mogućnost neprekidnog rada.
6. Nakon završetka rada, isključite uređaj.

**ČIŠĆENJE I ODRŽAVANJE**

Za čišćenje uređaja koristite vlažnu tkaninu. Ni u kom slučaju ne koristite prozvodni s otopalom. Ne uranjajte uređaj u vodu. Nemojte čistiti uređaj crijevom za vodu ili mlazom vode pod pritiskom. Prije čišćenja isključite uređaj.

**Tehnički podaci:**

Nazivna snaga: 300W  
Brzina vrtnje (bez opterećenja): 4000-12000/min  
Promjer vrtnje: 4 mm  
Promjer brusnog lista: 125 mm  
Promjer brusnog tanjira: 125 mm  
Napon: 230 V ~ 50 Hz  
Dimenzije: 28,5 x 12,5 x 15 cm  
Težina: 1,5 kg

**Buka**

Tipična razina buke ponderirana prema A skali određena u skladu s EN62841:  
Razina zvučnog tlaka (LpA): 85 dB (A)  
Mjerna nesigurnost (K): 3 dB (A)  
Razina buke tijekom rada može prekoračiti: 96 dB (A).  
Nositi sredstva za zaštitu sluha!

**Vibracija**

Ukupna vrijednost vibracija (zbroj triaksijalnih vektora) određena prema EN62841:  
Emisija vibracija (ah): 4,89 m/s<sup>2</sup>  
Mjerna nesigurnost (K): 1,5 m/s<sup>2</sup>  
Režim rada: bez opterećenja

## ΣΗΜΑΝΤΙΚΕΣ ΠΛΗΡΟΦΟΡΙΕΣ

Για να επιτύχετε την υψηλότερη δυνατή ικανοποίηση, να μείνετε ευχαριστημένοι με την απόδοση του προϊόντος και να μάθετε όλα τα χαρακτηριστικά και τις λειτουργίες του, παρακαλούμε διαβάστε το παρόν εγχειρίδιο πριν χρησιμοποιήσετε το προϊόν.

Πριν χρησιμοποιήσετε τη συσκευή, διαβάστε το εγχειρίδιο και ακολουθήστε τις οδηγίες που περιέχονται σε αυτό. Ο κατασκευαστής δεν ευθύνεται για ζημιές που προκαλούνται από τη χρήση της συσκευής με τρόπο ασύμφωνο με τον προορισμό της ή λόγω ακατάλληλου χειρισμού.

Διατηρήστε αυτές τις οδηγίες χρήσεως για μελλοντική αναφορά.

- Η συσκευή προορίζεται μόνο για οικιακή χρήση. Μην χρησιμοποιήσετε τη συσκευή για τους σκοπούς άλλους από τον προορισμό της.
- Πρέπει να συνδέσετε τη συσκευή αποκλειστικά στην πρίζα με τα χαρακτηριστικά που να είναι συμβατά με τις τιμές που αναφέρονται στην ονομαστική πινακίδα.
- Πρέπει να ελέγξετε αν η πλήρης λήψη ηλεκτρικού ρεύματος από όλες τις συνδεδεμένες στην πρίζα μηχανές τοίχου να μην υπερβεί τη μέγιστη επιβάρυνση της ηλεκτρικής ασφάλειας.
- Αν χρησιμοποιήσετε την επέκταση, πρέπει να ελέγξετε αν η λήψη ενέργειας του συνδεδεμένου στην επέκταση εξοπλισμού αυτού να μην υπερβεί τις παραμέτρους επιβάρυνσής της. Το καλώδιο επέκτασης πρέπει να τοποθεθεί έτσι ώστε να αποφύγετε τυχαίο τράβηγμα ή να μη σκοντάψετε σε αυτό.
- Μην επιτρέψετε το καλώδιο τροφοδοσίας να κρεμαστεί κάτω από την άκρη ενός τραπέζιου ή ραφιού ή να μην αγγίξει ζεστή επιφάνεια.
- Η συσκευή δεν προορίζεται για έλεγχο με εξωτερικό χρονοδιακόπτη, ξεχωριστό τηλεχειριστήριο ή άλλη διάταξη η οποία μπορεί να απενεργοποιήσει τη συσκευή αυτομάτως.

- Πριν από τις εργασίες συντήρησης πρέπει να αποσυνδέετε πάντα και πλήρως τη συσκευή από την ηλεκτρική ενέργεια.
- Αποσυνδέοντας το καλώδιο τροφοδοσίας πάντα πρέπει να το τραβάτε κρατώντας το φισ. Ποτέ μη
- βγάλετε το καλώδιο τροφοδοσίας τραβώντας μόνο το καλώδιο γιατί έτσι μπορείτε να χαλάσετε το φισή το καλώδιο, και σε ακραίες περιπτώσεις, μπορείτε να πάθετε ηλεκτροπληξία.
- Δεν επιτρέπεται να αφήνετε τη συσκευή συνδεδεμένη στην πρίζα χωρίς εποπτεία.
- Μη βυθίζετε τη συσκευή στο νερό ή σε κανένα άλλο υγρό.
- Η συσκευή πρέπει να καθαρίζεται τακτικά σύμφωνα με τις προτάσεις που αναφέρονται στο μέρος περί Καθαρισμού και συντήρησης της συσκευής.
- Μην τοποθετείτε τη συσκευή κοντά σε πηγές θερμότητας, φλόγα, ηλεκτρική μονάδα θέρμανσης ή πάνω σε ζεστό φούρνο. Μην τοποθετείτε τη συσκευή μέσα σε άλλη συσκευή.
- Η παρούσα συσκευή επιτρέπεται να χρησιμοποιείται από παιδιά ηλικίας τουλάχιστον 8 ετών και από πρόσωπα με μειωμένες φυσικές και νοητικές ικανότητες καθώς και από πρόσωπα χωρίς εμπειρία και γνώση της συσκευής, αν διασφαλιστεί η εποπτεία ή η εκμάθηση χρήσης της συσκευής με τον ασφαλή τρόπο, έτσι ώστε οι σχετικοί κίνδυνοι να είναι γνωστοί. Τα παιδιά δεν επιτρέπεται να παίζουν με τη συσκευή. Τα παιδιά χωρίς εποπτεία δεν επιτρέπεται να καθαρίζουν ή να συντηρούν τη συσκευή.
- Πρέπει να είστε ιδιαίτερα προσεκτικοί όταν χρησιμοποιείτε τη συσκευή και όταν κοντά της βρίσκονται παιδιά ή ζώα συντροφιάς. Μην επιτρέπετε στα παιδιά να παίζουν με τη συσκευή.
- Μην χρησιμοποιήσετε εύφλεκτα υλικά κοντά στη συσκευή.
- Μην εκθέτετε τη συσκευή στη δράση των καιρικών συνθηκών (βροχή, ήλιος κλπ.) και μην τη χρησιμοποιήσετε σε συνθήκες αυξημένης υγρασίας (μπάνια, μουσκεμένα κάμπινγκ κλπ.).

- Περιοδικά ελέγχετε την κατάσταση του καλωδίου τροφοδοσίας. Αν το μη αφαιρούμενο καλώδιο τροφοδοσίας υποστεί φθορές πρέπει να αντικατασταθεί από τον κατασκευαστή ή σε ένα εξειδικευμένο συνεργείο ή από τον εξουσιοδοτημένο αντιπρόσωπο με σκοπό να αποφύγετε ενδεχόμενο κίνδυνο.
- Μην χρησιμοποιείτε τη συσκευή με χαλασμένο καλώδιο τροφοδοσίας, χαλασμένο φικ ή όταν η συσκευή πέσει ή χαλάσει με οποιοδήποτε άλλο τρόπο ή όταν δεν λειτουργεί κατάλληλα. Μην επισκευάσετε τη συσκευή μόνοι σας. Παραδώστε τη χαλασμένη συσκευή στην κατάλληλη υπηρεσία σέρβις με σκοπό να ελεγχθεί ή να επισκευαστεί. Όλες οι επισκευές μπορούν να εκτελεστούν αποκλειστικά από τις εξουσιοδοτημένες υπηρεσίες σέρβις. Ακατάλληλα εκτελεσμένες επισκευές μπορεί να αποτελέσουν σημαντικό κίνδυνο για τον χρήστη της.
- Χρησιμοποιείτε μόνο τα γνήσια αξεσουάρ για τη συσκευή ή τα αξεσουάρ που προτείνονται από τον κατασκευαστή. Το να χρησιμοποιήσετε τα αξεσουάρ που δεν προτείνονται από τον κατασκευαστή μπορεί να προκαλέσει βλάβες στη συσκευή και να προκαλέσει κίνδυνο για τη χρήση της.
- Φροντίστε ο χώρος εργασίας σας να είναι τακτοποιημένος και φωτισμένος.
- Η αταξία και ο ανεπαρκής φωτισμός οδηγούν σε ατυχήματα.
- Μην χρησιμοποιείτε ηλεκτρικά εργαλεία σε εκρηκτικές ατμόσφαιρες, δηλαδή σε χώρους όπου υπάρχουν εύφλεκτα υγρά, αερία ή σκόνης.
- Μια στιγμή απροσεξίας μπορεί να οδηγήσει σε απώλεια του ελέγχου του μηχανήματος.
- Εάν υπάρχει η δυνατότητα χρήσης ηλεκτρικών εργαλείων για την εξαγωγή ή τη συλλογή της σκόνης, βεβαιωθείτε ότι έχουν εγκατασταθεί και λειτουργούν σωστά. Η χρήση τέτοιων ηλεκτρικών εργαλείων μειώνει τον κίνδυνο από τη σκόνη.
- Μην χρησιμοποιείτε το ηλεκτρικό εργαλείο πολύ μακριά από

το σώμα σας, έχοντας τα χέρια τεντωμένα. Κρατήστε το σταθερά με τα χέρια και διατηρήστε την ισορροπία σας. Αυτό θα σας παρέχει καλύτερο έλεγχο του ηλεκτρικού εργαλείου σε περίπτωση απρόβλεπτων καταστάσεων.















- Αποφύγετε την ακούσια εκκίνηση του ηλεκτρικού εργαλείου. Βεβαιωθείτε ότι ο διακόπτης ενεργοποίησης βρίσκεται στη θέση OFF πριν συνδέσετε το ηλεκτρικό εργαλείο στην πρίζα. Η μεταφορά του ηλεκτρικού εργαλείου με το δάχτυλο στη σκανδάλη ή η σύνδεση του ηλεκτρικού εργαλείου στην πρίζα μετά το πάτημα του κουμπιού ενεργοποίησης μπορεί να οδηγήσει σε ατυχήματα.
- Φορέστε κατάλληλο ρουχισμό. Μην εργάζεστε με χαλαρά ρούχα και μην φοράτε κοσμήματα κατά την εργασία. Κρατήστε τα μαλλιά, τα ρούχα και τα γάντια μακριά από τα κινούμενα στελέχη. Τα κινούμενα μέρη του ηλεκτρικού εργαλείου μπορεί να αρπάξουν και να τραβήξουν χαλαρά ρούχα, κοσμήματα ή μακριά μαλλιά.
- Αφαιρέστε όλα τα κλειδιά ή τα εργαλεία από το ηλεκτρικό εργαλείο πριν το ενεργοποιήσετε. Ένα εργαλείο ή κλειδί που παραμένει προσαρτημένο στο περιστρεφόμενο τμήμα του ηλεκτρικού εργαλείου μπορεί να προκαλέσει τραυματισμό.
- Η χρήση του ηλεκτρικού εργαλείου πρέπει να γίνεται με προσοχή, συγκέντρωση και κοινή λογική. Μην χρησιμοποιείτε το ηλεκτρικό εργαλείο όταν είστε κουρασμένοι ή βρίσκεστε υπό την επήρεια ναρκωτικών, αλκοόλ ή φαρμάκων. Ακόμη και μια στιγμή απροσεξίας κατά τη χρήση ενός ηλεκτρικού εργαλείου μπορεί να προκαλέσει σοβαρό ατύχημα.
- Κρατήστε τα παιδιά μακριά από την περιοχή εργασίας και ΜΗΝ αφήνετε τα παιδιά να τραβούν το καλώδιο τροφοδοσίας - αυτό μπορεί να προκαλέσει σοβαρό τραυματισμό.
- Τοποθετείτε και χρησιμοποιείτε το ηλεκτρικό εργαλείο πάντα σε σταθερή, ομαλή, οριζόντια και επίπεδη επιφάνεια.
- Πριν από οποιαδήποτε ρύθμιση, αλλαγή εξαρτημάτων ή

αποθήκευση του ηλεκτρικού εργαλείου, μετακινήστε τον διακόπτη στη θέση απενεργοποίησης ώστε να αποσυνδέσετε το ηλεκτρικό εργαλείο από την παροχή ρεύματος. Τέτοια προφυλακτικά μέσα μειώνουν τον κίνδυνο ακούσιας εκκίνησης του ηλεκτρικού εργαλείου.

- Πριν από κάθε χρήση, ελέγξτε το περίβλημα για τυχόν ζημιές.
- Βεβαιωθείτε ότι τα ανοίγματα εξαερισμού δεν έχουν υπολείμματα.
- Το εργαλείο πρέπει να χρησιμοποιείται μόνο σε στεγνό, καλά φωτισμένο περιβάλλον.
- Αυτό το εργαλείο δεν πρέπει να χρησιμοποιείται από άτομα κάτω των 16 ετών.
- Η συσκευή προορίζεται μόνο για εξωτερική χρήση. Μην το χρησιμοποιείτε για οποιονδήποτε άλλο σκοπό, ασύμβατο με την προβλεπόμενη χρήση του.
- Αυτό το εργαλείο δεν είναι κατάλληλο για υγρή λείανση.
- Μην χρησιμοποιείτε ποτέ το εργαλείο εάν το καλώδιο έχει υποστεί ζημιά· ζητήστε την αντικατάστασή του από εξειδικευμένο άτομο.
- Μην εργάζεστε με υλικά που περιέχουν αμίαντο (ο αμίαντος θεωρείται καρκινογόνος).
- Αποσυνδέετε πάντα το φως από την πηγή ρεύματος πριν την ρύθμιση ή την αλλαγή των εξαρτημάτων.
- Τα επίπεδα θορύβου κατά τη λειτουργία μπορεί να υπερβούν τα 85 dB (A)· φορέστε προστατευτικά ακοής.
- Μην συνεχίζετε να χρησιμοποιείτε φθαρμένους, σκισμένους ή πολύ φραγμένους δίσκους λείανσης.

**ΣΥΜΒΟΛΑ**

- Τα ακόλουθα σύμβολα ενδέχεται να εμφανίζονται στις οδηγίες χρήσης ή στην πινακίδα ονομασίας του εργαλείου.
- Αυτές οι σημάνσεις περιέχουν σημαντικές πληροφορίες για το προϊόν και οδηγίες για τον τρόπο χρήσης του.

	Διαβάστε τις οδηγίες χρήστη.		Να φοράτε υποδήματα ασφαλείας
	Το προϊόν πληροί τις απαιτήσεις των κοινοτικών προτύπων ασφαλείας		Φοράτε προστασία αυτιών
	Γενικές προειδοποιήσεις		Φοράτε προστατευτικά γάντια
	Απορρίψτε το προϊόν σύμφωνα με τις διατάξεις της οδηγίας ΑΗΗΕ		Φοράτε προστατευτική ενδυμασία
	Το προϊόν έχει διπλή ηλεκτρική μόνωση		Φοράτε προστατευτική μάσκα
	Κίνδυνος πυρκαγιάς		Φοράτε γυαλιά ασφαλείας
	Κίνδυνος ηλεκτροπληξίας		Φορέστε κράνος ασφαλείας
			Φοράτε αναπνευστική προστασία

**CE** Η συσκευή είναι συμβατή με τις απαιτήσεις των οδηγιών της Ευρωπαϊκής Ένωσης:

- Συσκευή χαμηλής τάσης - Low voltage directive (LVD)
- Ηλεκτρομαγνητική συμβατότητα - Electromagnetic compatibility (EMC) Προϊόν επισήμασμένο με το σύμβολο CE στην ονομαστική πινακίδα



Αν πάνω στη συσκευή βρίσκεται το σύμβολο του διαγραμμένου κάδου αυτό σημαίνει ότι το προϊόν καλύπτεται με τους κανονισμούς της ευρωπαϊκής οδηγίας 2012/19/EU. Πρέπει να εξοικειωθείτε με τις σχετικές απαιτήσεις του τοπικού συστήματος συγκέντρωσης απορριπτόμενου εξοπλισμού και υπολειμμάτων υλικού διάλυσης. Πρέπει να ακολουθήσετε τους τοπικούς κανονισμούς. Μην απορρίψετε το προϊόν μαζί με κανονικά οικιακά απορρίμματα. Η κατάλληλη απόρριψη παλιού προϊόντος προστατεύει από τα αρνητικά αποτελέσματα για το φυσικό περιβάλλον και την ανθρώπινη υγεία.



Το προϊόν κατασκευάστηκε από υλικά υψηλής ποιότητας και από συστήματα τα οποία μπορούν να ανακυκλωθούν και να χρησιμοποιηθούν ξανά.



### ΧΡΗΣΗ ΜΕΣΩΝ ΑΤΟΜΙΚΗΣ ΠΡΟΣΤΑΣΙΑΣ

- Φοράτε γυαλιά ασφαλείας σύμφωνα με το πρότυπο EN166
- Φοράτε μάσκα ασφαλείας σύμφωνα με το πρότυπο EN149
- Χρησιμοποιήστε άλλα συγκεκριμένα μέσα ατομικής προστασίας, ανάλογα με το είδος της εργασίας.

### Περιγραφή συσκευής (Εικ.1)

1. Κλειδίωμα κουμπιού ενεργοποίησης.
2. Κουμπί ενεργοποίησης.
3. Δίσκος λείανσης.
4. Δοχείο σκόνης.
5. Άνοιγμα για την τοποθέτηση του δοχείου σκόνης.
6. Περιστροφικός διακόπτης ρύθμισης στροφών.

### ΠΡΟΕΤΟΙΜΑΣΙΑ ΓΙΑ ΧΡΗΣΗ

Ακολουθήστε τα παρακάτω βήματα για να προετοιμάσετε την συσκευή:

1. Εγκαταστήστε το δοχείο σκόνης, τοποθετήστε το άκρο του δοχείου στο άνοιγμα για το δοχείο σκόνης και περιστρέψτε το αριστερόστροφα (Εικ. 2). Βεβαιωθείτε ότι το δοχείο έχει τοποθετηθεί σωστά.
2. Τοποθετήστε το κατάλληλο χαρτί λείανσης στον τροχό λείανσης, ο δίσκος λείανσης είναι εξοπλισμένος με Velcro και οπές. Αυτό επιτρέπει την ταχεία εφαρμογή νέων φύλλων χωρίς την ανάγκη ύπαρξης συστήματος τάνυσης. Καθαρίστε τον δίσκο λείανσης πριν τοποθετήσετε νέο φύλλο. Τοποθετήστε το χαρτί λείανσης στον δίσκο λείανσης και βεβαιωθείτε ότι οι οπές του δίσκου λείανσης και του τροχού ταιριάζουν (Εικ.3).

### ΕΠΙΛΟΓΗ ΧΑΡΤΙΟΥ ΛΕΙΑΝΣΗΣ

- Χρησιμοποιείτε πάντα το σωστό λειαντικό χαρτί ανάλογα με το υλικό που θέλετε να λειάνετε.
- Ανάλογα με το μέγεθος των κόκκων, υπάρχουν βαθμοί τραχύτητας. Το πάχος καθορίζεται από τον αριθμό που αναγράφεται στο πίσω μέρος του χαρτιού. Όσο μεγαλύτερος ο αριθμός, τόσο λεπτότερος ο κόκκος.
- Είναι σημαντικό να χρησιμοποιείτε το κατάλληλο χαρτί για κάθε επιφάνεια. Για χονδροειδή λείανση, θα πρέπει να χρησιμοποιούνται κόκκοι μεγέθους έως 80. Για μαλακά ξύλα, όπως η λάριξ, το πεύκο ή η ερυθρελάτη, θα πρέπει να χρησιμοποιείται χαρτί με κόκκους μεγέθους 60 έως 150. Για πυκνά και σκληρά ξύλα, όπως η οξιά ή ο σφένδαμος, μπορούν να χρησιμοποιούνται κόκκοι μεγέθους έως 220.

### ΧΡΗΣΗ ΤΗΣ ΣΥΣΚΕΥΗΣ

**ΠΡΟΣΟΧΗ:** Πριν θέσετε τη συσκευή σε λειτουργία για πρώτη φορά, διαβάστε τα προειδοποιητικά σημεία στην αρχή του παρόντος εγχειριδίου.

1. Τοποθετήστε ολόκληρη την επιφάνεια λείανσης στο τεμάχιο εργασίας.
2. Συνδέστε το βύσμα στην πρίζα, εκκινήστε τη συσκευή χρησιμοποιώντας το κουμπί ενεργοποίησης (Εικ. 4).
3. Οδηγήστε το μηχάνημα κατά μήκος της επιφάνειας λείανσης με κυκλικές κινήσεις. Κατά τη λείανση, μην ασκείτε επιπλέον πίεση στο μηχάνημα, το βάρος του μηχανήματος είναι συνήθως αρκετό ώστε να εξασφαλίσει τις βέλτιστες στροφές και ένα καλό αποτέλεσμα.
4. Χρησιμοποιήστε τον περιστροφικό διακόπτη ρύθμισης στροφών για να ρυθμίσετε τις στροφές ανάλογα με τον τύπο της επιφάνειας που πρόκειται να λειάνετε (Εικ. 5).
5. Χρησιμοποιήστε το κλειδίωμα του κουμπιού ενεργοποίησης για να μεταβείτε σε λειτουργία συνεχούς λειτουργίας.
6. Όταν τελειώσετε την εργασία σας, απενεργοποιήστε τη συσκευή.

### ΚΑΘΑΡΙΣΜΟΣ ΚΑΙ ΣΥΝΤΗΡΗΣΗ

Καθαρίστε τη συσκευή με ένα υγρό πανί. Μην χρησιμοποιείτε καθαριστικά που περιέχουν διαλύτες. Μην βυθίζετε τη συσκευή σε νερό. Μην καθαρίζετε τη συσκευή με νερό από λάστιχο ή με πίδακα νερού υπό πίεση. Απενεργοποιήστε τη συσκευή πριν από τον καθαρισμό.

### Τεχνικά δεδομένα:

Όνομαστική ισχύς: 300 W

Ταχύτητα ταλάντωσης (χωρίς φορτίο): 4000-12.000/min  
Διάμετρος ταλαντευόμενης κίνησης: 4 mm  
Διάμετρος χαρτιού λείανσης: 125 mm  
Διάμετρος τροχού λείανσης: 125 mm  
Τάση: 230 V ~ 50 Hz  
Διαστάσεις: 28.5 x 12.5 x 15 cm  
Βάρος: 1.5 kg

### **Θόρυβος**

Τυπικό επίπεδο θορύβου με στάθμιση A που προσδιορίζεται σύμφωνα με το En62841:  
Στάθμη ηχητικής πίεσης (LpA): 85 dB (A)  
Αβεβαιότητα μέτρησης (K): 3 dB (A)  
Η στάθμη θορύβου κατά τη λειτουργία μπορεί να υπερβαίνει: 96 dB (A).  
Χρησιμοποιείτε προστασία ακοής!

### **Δόνηση**

Συνολική τιμή κραδασμών (τριαξονικό άθροισμα διανυσμάτων) που προσδιορίζεται σύμφωνα με το πρότυπο En62841:  
Εκπομπή κραδασμών (ah): 4,89 m/s<sup>2</sup>  
Αβεβαιότητα μέτρησης (K): 1,5 m/s<sup>2</sup>  
Τρόπος λειτουργίας: χωρίς φορτίο

## Важни информации

За да постигнете максимална удовлетвореност, да се насладите на работата на продукта и да се запознаете с всички негови характеристики и функции, моля, прочетете това ръководство, преди да използвате този продукт.

Преди да използвате устройството, прочетете ръководството и следвайте инструкциите, съдържащи се в него. Производителят не носи отговорност за щети, причинени от използването на устройството за цели, различни от тези, за които е предназначено, или от неправилно обслужване с него.

Съхранявайте настоящото ръководство да бъде използвано също и по време на по-нататъшната употреба на продукта.

- Уредът е предназначен за използване само в домакинството. Не го използвайте за други цели, различни от неговото предназначение.
- Уредът трябва да бъде включен само към захранващ контакт с характеристика, отговаряща на стойностите, посочени върху информационната таблица.
- Трябва да проверите, дали общата консумация на ток от всички устройства, свързани към стенния контакт не надвишава максималното натоварване на предпазителя.
- Ако използвате удължител, трябва да проверите, дали общата консумация на мощност от включеното към удължителя оборудване не надвишава натоварването на предпазителя. Кабелът на удължителя трябва да бъде разположен така, че да се избегне случайно дърпане и спъване.
- Не позволявайте на захранващия кабел да провисва над ръба на маса или рафт, или да допира до горещи повърхности.
- Уредът не е предназначен за управление с помощта на външен таймер, отделно дистанционно управление или друго оборудване, което може автоматично да включи

- уреда.
- Преди извършването на дейностите по поддръжка трябва задължително да изключите уреда от захранването.
  - Винаги трябва да изключвате захранващия кабел като издърпате щепсела. Никога не
  - бива да изключвате захранващия кабел дърпайки за кабела, тъй като това може да повреди щепсела или кабела, а в краен случай да доведе дори до смъртоносен токов удар.
  - Не бива да оставяте включен към контакта уред без надзор.
  - Не потапяйте уреда във вода или в друга течност.
  - Уредът трябва да бъде редовно почистван съгласно препоръките, описани в раздел Почистване и поддръжка на уреда.
  - Не поставяйте уреда в близост до източници на топлина, пламък, електрически отоплителен елемент или върху гореща фурна; Не поставяйте върху никакъв друг уред.
  - Този уред може да бъде използван от деца над 8-годишна възраст и от лица с намалени физически и умствени възможности и лица без опит и познания, ако те са наблюдавани или са инструктирани относно използването на уреда по безопасен начин, така че да разбират свързаните с това опасности. Децата не бива да си играят с уреда. Децата не могат да почистват или да извършват дейности по поддръжка на уреда без надзор на възрастен.
  - Когато в близост до включения уред са намират деца или домашни животни, трябва да запазите особено внимание при работа с уреда. Децата не бива да си играят с уреда.
  - Не използвайте уреда в близост до лесно запалими материали.
  - Не излагайте уреда на въздействието на атмосферни фактори (дъжд, слънце и др.), нито не го използвайте в

- помещения с повишена влажност (баня, влажни бунгала).
- Периодично проверявайте състоянието на хранващия кабел. Ако хранващият кабел е повреден, той трябва да бъде сменен от представител на производителя или на специализиран ремонтен сервиз или от квалифицирано лице, за да се избегне опасност.
  - Не използвайте уред с повреден хранващ кабел, щепсел или ако е бил изпуснат или повреден по друг начин, или ако не работи правилно. Не ремонтирайте самостоятелно уреда, тъй като това може да доведе до токов удар. Повредения уред трябва да предадете в съответен сервизен пункт за проверка и ремонт. Всички ремонти трябва да бъдат извършени само от оторизирани сервизни пунктове. Неправилно извършен ремонт може да причини сериозна опасност за потребителя.
  - Използвайте само оригинални аксесоари или препоръчани от производителя. Използването на други аксесоари, различни от препоръчаните от производителя, може да доведе до повреда на уреда или да причини опасност за безопасната експлоатация.
  - Поддържайте работното си място подредено и добре осветено.
  - Безредицата и недостатъчното осветление водят до инциденти.
  - Не използвайте електроинструменти във взривоопасна атмосфера, т.е. в присъствието на запалими течности, газове или прах.
  - Дори при миг невнимание рискувате да изгубите контрол над инструмента.
  - Ако е възможно да се монтират електрически инструменти за извличане или събиране на прах, проверете дали те са монтирани и работят правилно. Използването на такива електроинструменти намалява риска, свързан с наличието на прах.

- Не се накланяйте прекалено много с електроинструмента. Поддържайте стабилна стойка и равновесие. Това ще ви осигури по-добър контрол върху електроинструмента в неочаквани ситуации.
- Избягвайте случайното стартиране на електроинструмента. Уверете се, че превключвателят на захранването е в положение OFF (изключено), преди да включите електроинструмента. Пренасянето на електроинструмента с пръст върху спусъка или свързването на електроинструмента към електрическата мрежа след включването му може да доведе до злополуки.
- Носете подходящо облекло. Не работете със свободни дрехи и не носете бижута по време на работа. Пазете косата, дрехите и ръкавиците далеч от движещите се части. Движещите се части на електроинструмента могат да се захванат и да издърпат свободно облекло, бижута или дълга коса.
- Преди да стартирате електроинструмента, извадете от него всички гаечни ключове или инструменти. Инструмент или гаечен ключ, който все още е прикрепен към въртящата се част на електроинструмента, може да причини телесни повреди.
- При работа с електроинструменти използвайте повишено внимание, концентрация и здрав разум. Не използвайте електроинструмента, когато сте уморени или сте под въздействието на наркотици, алкохол или лекарства. Само миг невнимание по време на работа с електроинструмент може да доведе до сериозен инцидент.
- Пазете децата далеч от работната зона и НЕ позволявайте на децата да дърпат захранващия кабел - това може да доведе до сериозни наранявания.
- Винаги поставяйте и използвайте електроинструмента върху стабилна, равна и хоризонтална повърхност.

- Преди да извършвате каквито и да било настройки, да сменяте аксесоари или да съхранявате електроинструмента, преместете превключвателя в положение "Изключено", за да изключите електроинструмента от захранването. Тези предпазни мерки намаляват риска от случайно стартиране на електроинструмента.
- Проверявайте преди всяка употреба корпуса за наличие на повреди.
- Уверете се, че вентилационните отвори са свободни от отлагания.
- Инструментът може да се използва само в суха и добре осветена среда.
- Този инструмент не трябва да се използва от лица под 16-годишна възраст.  
Устройството е предназначено за използване само на открито. Не го използвайте за други цели, несъвместими с предназначението му.
- Този инструмент не е подходящ за шлифоване на влажно състояние.
- Никога не използвайте инструмента, ако кабелът е повреден, а го сменете от квалифицирано лице.
- Не работете с материали, съдържащи азбест (азбестът се счита за канцерогенен).
- Винаги изключвайте щепсела от източника на захранване, преди да регулирате или сменяте аксесоари.
- - Нивото на шума по време на работа може да надхвърли 85 dB (A); носете защита на слуха.
- Не продължавайте да използвате износени, скъсани или силно запушени шлифовъчни дискове.

**СИМВОЛИ**

- В инструкции боравене или На чиния табелка с данни инструменти те могат се появи себе си следнотосимволи.
- Тезимаркировките съдържат важна информация за продукта и инструкции как да го използвате.

	Прочетете ръководството за потребителя.		Носете го обувкизащитно
	Продуктът отговаря на изискванията на стандартите за безопасност на ЕС		Използвайте защита за ушите
	Общо предупреждение		Носете защитни ръкавици
	Изхвърлете продукта в съответствие с разпоредбите на WEEE директивата		Носете защитно облекло
	Продуктът е с двойна електрическа изолация		Носете гозащитна маска
	Пожарна опасност		Носете предпазни очила
	Опасност от токов удар		Носете защитна каска
			Използвайте респираторна защита

**CE** Изделието изпълнява изискванията на директивит е н а Европейския Съюз:

- Директива за съоръжения, работещи с ниско напрежение - Low voltage directive (LVD)
- Директива за електромагнитна съвместимост - Electromagnetic compatibility (EMC) Изделието е маркирано със знак CE върху информационната таблица.





Ако продуктът е означен със символ на зачеркната кофа за боклук, това означава, че продуктът е в съответствие с Европейската директива 2012/19/EU. Трябва да се запознаете с изискванията относно местното разделно събиране на излязлото от употреба електронно и електрическо оборудване. Да се следват действащите местни разпоредби. Този продукт не бива да се изхвърля заедно с битовите отпадъци. Правилното утилизиране на излезлия от употреба продукт ще предотврати потенциалните негативни ефекти върху природната среда и човешкото здраве.



Уредът е произведен от висококачествени материали и подвъзли, които подлежат на рециклиране и повторно използване.

**- ИЗПОЛЗВАНЕ НА ЛИЧНИ ПРЕДПАЗНИ СРЕДСТВА**

- Носете предпазни очила в съответствие с En166
- Използвайте защитни маски в съответствие с En149
- Използвайте други прецизни лични предпазни средства в зависимост от вида на работата.

**Описание на устройството (фиг.1)**

1. Заклучване на бутона на спусъка.
2. Бутон за спусък
3. Подложка за шлайфгане.
4. Контейнер за прах.
5. Отвор за монтиране на контейнера за прах.
6. Копче за регулиране на скоростта.

**ПОДГОТОВКА ЗА УПОТРЕБА**

Следвайте стъпките по-долу, за да подготвите машината:

1. Поставете контейнера за прах, поставете върха на контейнера в отвора на контейнера за прах и завъртете обратно на часовниковата стрелка (фиг.2). Уверете се, че контейнерът е правилно монтиран.
2. Поставете подходящата шлифовъчната хартия върху шлифовъчния диск, като шлифовъчната подложка е снабдена с шпалери и капси. Това позволява бързото поставяне на нови листове, без да е необходима система за опъване. Почистете шлифовъчната подложка, преди да поставите нов лист. Поставете шлифовъчната хартия върху диска и се уверете, че отворите на диска и шлифовъчната хартия съвпадат (фиг.3).

**ИЗБОР НА АБРАЗИВНА ХАРТИЯ**

- Винаги използвайте подходящата шкурка за материала, който искате да шлифовате.
- В зависимост от големината на зърната има степени на грапавост. Дебелината се определя от номера на гърба на хартията. Колкото по-голямо е числото, толкова по-фино е зърното.
- Важно е да използвате подходящата хартия за повърхността. За грубо шлайфане трябва да се използва зърнометрия до 80, за мека дървесина като лиственица, бор или смърч трябва да се използва зърнометрия между 60 и 150. За плътна твърда дървесина като бук или клен може да се използва зърнометрия до 220.

**ИЗПОЛЗВАНЕ НА УСТРОЙСТВОТО**

**ВНИМАНИЕ:** Преди да стартирате устройството за първи път, прочетете предупредителните точки в началото на ръководството.

1. Поставете цялата шлифовъчна повърхност върху обработвания детайл.
2. Свържете щепсела към електрически контакт, стартирайте уреда с помощта на бутона за задействане (фиг.4).
3. Водете машината по шлифованата повърхност с кръгови движения. При шлайфане не прилагайте допълнителен натиск върху машината, теглото на самата машина обикновено е достатъчно, за да се осигури оптимална скорост и добри резултати.  
След приключване на работата изключете уреда с помощта на изключвателя (фиг. 4).
4. Използвайте копчето за регулиране на скоростта, за да регулирате скоростта в зависимост от вида на шлайфаната повърхност (фиг. 5).
5. Използвайте бутона за блокиране на спусъка, за да превключите на непрекъснат режим.
6. След като приключите работа, изключете устройството.

**ПОЧИСТВАНЕ И ПОДДРЪЖКА**

Почистете устройството с влажна кърпа. Не използвайте почистващи препарати, съдържащи разтворители. Не потапяйте устройството във вода. Не почиствайте устройството с вода от маркуч или с водна струя под налягане. Изключете устройството преди почистване.

**Технически данни:**

Номинална мощност: 300 W

Скорост на трептене (без натоварване): 4000- 12000 rpm

Диаметър на осцилиращото движение: 4 мм

Диаметър на шлифовъчната хартия: 125 мм

Диаметър на шлифовъчната подложка: 125 мм  
Напрежение: 230 V ~ 50 Hz  
Размери: 28,5 x 12,5 x 15 cm  
Тегло: 1.5 кг

## **шум**

Типично А-претеглено ниво на шум, определено съгласно EN62841:  
Ниво на звуково налягане (LpA): 85 dB (A)  
Несигурност на измерването (K): 3 dB (A)  
Нивото на шума по време на работа може да надвиши: 96 dB (A).  
Използвайте средства за защита на слуха!

## **Вибрация**

Общата стойност на вибрациите (триаксиална векторна сума), определена в съответствие с EN62841:  
Емисия на вибрации (ah): 4,89 m/s<sup>2</sup>  
Неопределеност на измерването (K): 1,5 m/s<sup>2</sup>  
Режим на работа: без натоварване



## INFORMAȚII IMPORTANTE

Pentru a obține cea mai mare satisfacție, a vă bucura de performanța produsului și pentru a afla toate caracteristicile și funcțiile acestuia, vă rugăm să citiți acest manual înainte de a utiliza acest produs.

Înainte de a utiliza dispozitivul, citiți instrucțiunile de utilizare și urmați instrucțiunile conținute în acestea. Producătorul nu este responsabil pentru nicio daune cauzate de utilizarea dispozitivului contrar utilizării prevăzute sau de funcționare necorespunzătoare.

Manualul de instrucțiuni trebuie păstrat astfel încât să poată fi utilizat și în timpul utilizării ulterioare a produsului.

- Aparatul este utilizat numai pentru uz casnic. Nu utilizați în alte scopuri decât cele prevăzute.
- Aparatul trebuie conectat exclusiv la o priză cu caracteristici compatibile cu valorile înscrise pe plăcuța de identificare.
- Asigurați-vă că consumul total de energie al tuturor dispozitivelor conectate la priza de perete nu depășește sarcina maximă a siguranței.
- În cazul în care utilizați un cablu prelungitor, asigurați-vă că consumul total de energie al aparatului conectat la cablul prelungitor nu depășește parametrii de sarcină ai cablului prelungitor. Cablul prelungitor trebuie să fie aranjat astfel, încât să se evite tragerea sa accidentală și împiedicarea de acesta.
- Nu permiteți ca cablul de alimentare a aparatului să atârne pe marginea unei mese sau un raft, sau să atingă o suprafață fierbinte.
- Aparatul nu este proiectat pentru a fi controlat prin intermediul unui temporizator extern, a unei telecomenzi separate sau a altui echipament, care poate porni aparatul în mod automat.
- Înainte de efectuarea lucrărilor de întreținere trebuie să deconectați neapărat aparatul de la sursa de alimentare.

- Deconectând cablul de alimentare trebuie să trageți întotdeauna de ștecher. Niciodată nu
- trebuie să scoateți cablul de alimentare din priză trăgând de cablu, deoarece priza sau cablul poate să se deterioreze sau în cazuri extreme se poate ajunge la o electrocutare soldată cu moartea.
- Nu lăsați echipamentul conectat la priză fără supraveghere.
- Nu scufundați aparatul în apă sau orice alt lichid.
- Dispozitivul ar trebui să fie curățat în mod regulat în conformitate cu recomandările descrise în secțiunea privind curățarea și întreținerea.
- Nu așezați aparatul în apropierea surselor de căldură, de flăcări, sau lângă un element de încălzire electric sau un cuptor fierbinte. Nu-l plasați pe nici un alt dispozitiv.
- Acest aparat poate fi folosit de copii cu vârsta de cel puțin 8 ani și de persoane cu capacități fizice și mintale limitate, și de persoane cu lipsă de experiență și cunoștințe, în cazul în care va fi asigurată o supraveghere adecvată sau va fi efectuată o instruire privind utilizarea aparatului într-un mod sigur, astfel încât, pericolele asociate cu acesta să fie ușor de înțeles. Copiii nu ar trebui să se joace cu aparatul. Copiii fără supraveghere nu trebuie să efectueze curățarea și întreținerea aparatului.
- Este necesară o prudență maximă atunci când utilizați aparatul în apropierea copiilor sau animalelor de companie. Nu permiteți copiilor să se joace cu aparatul.
- Nu folosiți aparatul în apropierea materialelor inflamabile.
- Nu expuneți aparatul la acțiunea condițiilor meteorologice (ploaie, soare, etc.) și nu-l utilizați în condiții de umiditate ridicată (băi, case de camping umede).
- Verificați periodic starea cablului de alimentare. În cazul în care, cablul de alimentare ne deconectat se va deteriora, atunci acesta trebuie înlocuit la producător sau la un punct de service specializat sau de către o persoană calificată,

- pentru a evita pericolul.
- Nu utilizați aparatul cu un cablu de alimentare, un ștecher deteriorat sau dacă a fost scăpat pe jos sau deteriorat în vreun alt mod sau funcționează defectuos. Nu reparați singuri aparatul, deoarece acest lucru poate provoca șoc electric. Aparatul deteriorat trebuie dus la un centru de service corespunzător pentru verificare sau reparații. Orice reparații pot fi efectuate numai de punctele de service autorizate. Reparația necorespunzătoare poate duce la un pericol serios pentru utilizator.
  - Utilizați numai accesoriile originale la aparat sau recomandate de către producător. Utilizarea accesoriilor nerecomandate de producător poate duce la deteriorarea aparatului și punerea în pericol a siguranței de utilizare.
  - Păstrați-vă locul de muncă ordonat și bine iluminat.
  - Dezordinea și iluminarea insuficientă duc la accidente.
  - Nu utilizați unelte electrice în atmosfere potențial explozive, adică în prezența lichidelor, gazelor sau prafului inflamabile.
  - Un moment de neatenție poate duce la pierderea controlului instrumentului.
  - Dacă sunt disponibile instrumente de extracție sau colectare a prafului, verificați dacă acestea sunt atașate și funcționează corect. Utilizarea unor astfel de scule electrice reduce riscul prezentat de prezența prafului.
  - Nu vă aplecați prea departe cu unealta electrică. Mențineți o postură și un echilibru stabil. Datorită acestui lucru, veți avea un control mai bun asupra uneltei electrice în situații neprevăzute.
  - Evitați pornirea accidentală a uneltei electrice. Asigurați-vă că întrerupătorul de alimentare este în poziția OPRIT înainte de a conecta unealta electrică la rețea. Mutarea uneltei electrice cu degetul pe declanșator sau conectarea uneltei electrice la rețeaua de alimentare după pornire poate duce la accidente.















- Purtați îmbrăcăminte adecvată. Nu lucrați în haine largi și nu purtați bijuterii în timpul lucrului. Păstrați părul, îmbrăcămintea și mânușile departe de piesele în mișcare. Piesele mobile ale uneltei electrice pot prinde și trage hainele largi, bijuteriile sau părul lung.
- Scoateți toate cheile sau uneltele de pe unealta electrică înainte de a o porni. O unealtă sau o cheie conectată în continuare la partea rotativă a uneltei electrice poate provoca vătămări corporale.
- Când lucrați cu unelte electrice, fiți atenți, concentrați-vă asupra muncii și folosiți bunul simț. Nu utilizați unealta electrică dacă sunteți obosit sau sub influența drogurilor, alcoolului sau medicamentelor. Chiar și un moment de neatenție atunci când lucrați cu unealta electrică poate duce la un accident grav.
- Țineți copiii departe de zona de lucru și NU permiteți copiilor să tragă de cablul de alimentare - acest lucru poate provoca vătămări grave.
- Așezați și utilizați întotdeauna unealta electrică pe o suprafață stabilă, plană și plană.
- Înainte de a face orice reglare, de a schimba accesoriile sau de a depozita unelte electrice, rotiți comutatorul de alimentare în poziția oprit pentru a deconecta unealta electrică de la sursa de alimentare. Aceste acțiuni preventive reduc riscul de pornire accidentală a uneltei electrice.
- Verificați dacă carcasa este deteriorată înainte de fiecare utilizare.
- Asigurați-vă că orificiile de ventilație nu prezintă depuneri.
- Aparatul poate fi utilizat numai într-un mediu uscat, bine luminat.
- Acest instrument nu trebuie utilizat de către persoanele sub 16 ani.
- Acest aparat este destinat numai utilizării în exterior. A nu se utiliza în alte scopuri incompatibile cu scopul prevăzut.



- Acest instrument nu este potrivit pentru șlefuire umedă.
- Nu utilizați niciodată instrumentul atunci când cablul este deteriorat; rugați o persoană calificată să îl înlocuiască.
- Nu prelucrați materiale care conțin azbest (azbestul este considerat cancerigen).
- Deconectați întotdeauna ștecherul de la sursa de alimentare înainte de a face ajustări sau de a schimba accesoriile.
- Nivelul de zgomot în timpul funcționării poate depăși 85 dB (A); purtați echipament de protecție auditivă.
- Nu continuați să utilizați corpuri abrazive uzate, rupte sau puternic înfundate.

### SIMBOLURI

- Următoarele simboluri pot apărea în instrucțiunile de utilizare sau pe plăcuța de identificare a sculei.
- Aceste marcaje conțin informații importante despre produs și sfaturi privind modul de utilizare a acestuia.

	Citiți manualul de utilizare.		Utilizați încălțăminte de protecție
	Produsul îndeplinește cerințele standardelor de siguranță CE		Utilizați mijloace de protecție a urechilor
	Avertisment general		Purtați mănuși de protecție
	Eliminați produsul în conformitate cu directiva WEEE		Purtați îmbrăcăminte de protecție
	Produsul are dublă izolație electrică		Purtați mască de protecție
	Pericol de incendiu		Purtați ochelari de protecție
	Pericol de electrocutare		Utilizați cască de protecție
			Utilizați mijloace de protecție a căilor respiratorii

 Aparatul are compatibil cu cerințele directivelor Uniunii Europene:

- Aparate de joasă tensiune - Low voltage directive (LVD)
- Compatibilitate electromagnetică - Electromagnetic compatibility (EMC)

Produs marcat CE pe plăcuța de identificare



Dacă pe aparat se află simbolul coș de gunoi, aceasta înseamnă că produsul care intră sub incidența Directivei Europene 2012/19/EU. Vă rugăm să consultați cerințele sistemului local de colectare a echipamentelor electrice și electronice uzate. Trebuie să procedați în conformitate cu reglementările locale. Se interzice aruncarea acestui produs împreună cu gunoiul menajer. Eliminarea corectă a produsului dumneavoastră vechi va preveni consecințe negative asupra mediului înconjurător și asupra sănătății umane.



Produsul a fost fabricat din materiale și componente de înaltă calitate care pot fi supuse reciclării și utilizate din nou.

**PURTAȚI ECHIPAMENT INDIVIDUAL DE PROTECȚIE**

- Purtați ochelari de protecție în conformitate cu EN166
- Purtați măști de protecție în conformitate cu EN149
- Utilizați alte echipamente individuale de protecție de precizie, în funcție de tipul de muncă efectuată.

**Descrierea dispozitivului (Fig.1)**

1. Declanșează blocarea butonului.
2. Buton de declanșare.
3. Placă de șlefuire.
4. Recipient de rumeguș
5. Orificiu pentru montarea recipientului de praf.
6. Buton de control al rotației.

**PREGĂTIREA PENTRU UTILIZARE**

Vă rugăm să urmați pașii de mai jos pentru a pregăti dispozitivul:

1. Instalați recipientul pentru praf, puneți vârful recipientului în deschiderea recipientului pentru praf și rotiți-l în sens invers acelor de ceasornic (Fig. 2). Asigurați-vă că recipientul a fost instalat corect.
2. Puneți hârtia abrazivă corespunzătoare pe suportul de șlefuit, suportul de șlefuit este echipat cu scai. Acest lucru permite aplicarea rapidă a foilor noi, fără a fi nevoie de un sistem de tensionare. Înainte de a aplica o nouă foaie, curățați discul de șlefuit. Desfaceți hârtia abrazivă pe placa de șlefuire și asigurați-vă că găurile plăcii și ale discului se potrivesc împreună (Fig. 3).

**SELECTAREA HĂRTIEI ABRAZIVE**

- Utilizați întotdeauna hârtia abrazivă adecvat pentru materialul pe care doriți să îl polizați.
- În funcție de dimensiunea grăuntelui abraziv, există grade de rugozitate. Grosimea este indicată de numărul de pe spatele hârtiei. Cu cât este mai mare numărul, cu atât este mai mică granularitatea.
- Este important să utilizați hârtia adecvată pentru suprafață. Pentru măcinarea grosieră, ar trebui să se utilizeze granulația de până la 80, în cazul lemnului moale, cum ar fi zada, pinul sau molidul, ar trebui să se utilizeze hârtie cu granulația cuprinsă între 60 și 150. Pentru lemnul de esență tare dens, cum ar fi fagul sau arțarul, se pot utiliza până la 220 de boabe.

**UTILIZAREA APARATULUI**

**ATENȚIE:** Înainte de a utiliza aparatul pentru prima dată, consultați punctele de avertizare de la începutul manualului.

1. Poziționați întreaga suprafață de șlefuire pe piesa de prelucrat.
2. Conectați ștecherul la o priză electrică, porniți aparatul folosind butonul de declanșare (Fig. 4).
3. Ghidați dispozitivul peste suprafața solului cu mișcări circulare. La șlefuire, nu trebuie aplicată nicio presiune suplimentară asupra dispozitivului, greutatea dispozitivului în sine este de obicei suficientă pentru a asigura o rotație optimă și un rezultat bun.
4. Utilizați butonul de control al rotației pentru a regla rotația la tipul de suprafață care urmează să fie șlefuită (Fig. 5).
5. Utilizați blocarea declanșatorului pentru a intra în modul de funcționare continuă.
6. După terminarea lucrului, opriți aparatul.

**CURĂȚARE ȘI ÎNTREȚINERE**

Curățați dispozitivul cu o cârpă umedă. Nu utilizați agenți de curățare care conțin solvenți. Nu scufundați dispozitivul în apă. Nu curățați dispozitivul cu un furtun de apă sau cu un jet de apă sub presiune. Opriți dispozitivul înainte de curățare.

**Specificații tehnice:**

Putere nominală: 300 W  
Viteză oscilantă (fără sarcină): 4000-12000 rpm  
Diametrul mișcării oscilante: 4 mm  
Diametrul hârtiei de șlefuit: 125 mm  
Diametrul discului de șlefuit: 125 mm  
Tensiune: 230 V ~ 50 Hz

Dimensiuni: 28.5 x 12.5 x 15 cm

Greutate: 1.5 kg

## **Zgomot**

Nivelul de zgomot tipic ponderat A determinat în conformitate cu EN62841:

Nivelul presiunii acustice (LpA): 85 dB (A)

Incertitudinea măsurării (K): 3 dB (A)

Nivelul de zgomot în timpul funcționării poate depăși: 96 dB (A).

Utilizați echipamente de protecție a auzului!

## **Vibrații**

Valoarea totală a vibrațiilor (suma triaxială a vectorilor) determinată în conformitate cu standardul EN62841:

Emisia de vibrații (ah): 4,89 m/s<sup>2</sup>

Incertitudinea măsurării (K): 1,5 m/s<sup>2</sup>

Mod de funcționare: fără sarcină

## SVARBI INFORMACIJA

Siekdami pasiekti didžiausią pasitenkinimą, mėgautis gaminio efektyvumu ir sužinoti visas jo savybes ir funkcijas, prieš naudodami šį gaminį perskaitykite šią instrukciją.

Prieš naudodami įrenginį, perskaitykite naudojimo instrukciją ir laikykitės joje pateiktų nurodymų. Gamintojas neatsako už žalą, atsiradusią dėl prietaiso naudojimo ne pagal paskirtį arba netinkamo jo naudojimo.

Naudojimo instrukciją reikia saugoti, kad ja būtų galima naudotis ir vėliau naudojant gaminį.

- Prietaisas namų vartojimui. Nenaudoti ne pagal paskirtį.
- Prietaisą reikia prijungti tik prie lizdo pagal charakteristika specifikacijos lentelėje.
- Įsitikinkite, kad bendras energijos suvartojimas visų prietaisų prijungtų prie sieninio lizdo neviršija maksimalios saugiklio apkrovos.
- Jei naudojate ilgintuvą įsitikinkite, ar bendras prijungtų prie lygintuvo įrenginių galios suvartojimas neviršija ilgintuvo parametrų. Ilgintuvo kabelis turi būti padėtas taip, kad išvengtų atsitiktinių patraukimų ir užkliuvimų.
- Neleiskite, kad prietaiso maitinimo kabelis kabotų ant stalo ar lentynos briaunos arba kad liestų karštą paviršių.
- Prietaisas nėra skirtas valdyti su išoriniu laikmačiu, atskiru valdymo pultu ar kitu įrenginiu, kuris gali automatiškai įjungti prietaisą.
- Prieš priežiūros darbus reikia visada atjungti prietaisą nuo elektros šaltinio.
- Atjungiant maitinimo kabelį reikia visada ištraukti jį iš lizdo laikant už kištuko. Niekada negalima atjungti maitinimo kabelio traukiant už kabelio, nes taip galima sugadinti kištuką arba kabelį, kraštutiniais atvejais gali netgi sukelti mirtiną elektros šoką.
- Negalima palikti įjungto į lizdą prietaiso be priežiūros.
- Nemerkite prietaiso vandenyje ar kitame skystyje.

- Prietaisas turi būti reguliariai valomas pagal rekomendacijas aprašytas dalyje: Prietaiso valymas ir priežiūra.
- Nedėkite prietaiso arti šilumos šaltinių, liepsnos, elektrinio šildomojo elemento ar ant karštos orkaitės. Nedėkite ant jokio kito prietaiso.
- Šį prietaisą gali naudoti vaikai ne mažiau kaip 8 metų ir fiziškai ir protiškaite riboti asmenys bei asmenys neturintys patirties ir nežinantys prietaiso, jei bus užtikrinta priežiūra ir mokymai apie saugų prietaiso naudojimą, taip kad susijusi su prekės naudojimu rizika būtų suprantama. Vaikai negali žaisti su prietaisu. Vaikai be priežiūros negali atlikti prietaiso valymo ar priežiūros.
- Būkite itin atsargūs naudojant prietaisą, kai netoliese yra vaikai ar namų gyvūnai. Neleiskite vaikams žaisti su prietaisu.
- Nenaudoti prietaiso netoli degių medžiagų.
- Saugokite prietaisą nuo oro sąlygų veikimo (lietaus, saulės ir pan.) bei nenaudokite padidintos drėgmės sąlygose (vonios kambarys, drėgni vasarnamiai).
- Periodiškai tikrinkite maitinimo kabelio būklę. Jei neatjungiamas maitinimo kabelis bus sužalotas, tai turi būti iškaičiamas pas gamintoją ar specializuotame servise arba kvalifikuoto asmens dėl pavojaus išvengimo. Nenaudokite prietaiso su sugadintu maitinimo kabeliu, kištuku ar jei buvo jis numestas ar sužalotas koku nors kitu būdu arba veikia netinkamai. Netaisykite prietaiso savarankiškai, nes tai gali sukelti elektros šoką. Sugadintą prietaisą atiduokite į atitinkamą servisą dėl patikrinimo arba taisymo. Visi taisymai gali būti atliekami tik autorizuoetuose servisuose. Neatitinkamai atliktas taisymas gali sukelti vartotojui rimtą pavojų.
- Naudokite originalius arba gamintojo rekomenduojamus prietaiso priedus. Gamintojo nerekomenduojamų priedų naudojimas gali sukelti žalas bei pavojų.















- Laikykite savo darbo vietą tvarkingą ir gerai apšviestą.
- Netvarkingumas ir nepakankamas apšvietimas sukelia nelaimingų atsitikimų.
- Nenaudokite elektrinių įrankių potencialiai sprogioje aplinkoje, t. y. ten, kur yra degių skysčių, dujų ar dulkių.
- Akimirka neatidumo gali sukelti įrankio valdymo praradimą.
- Jei galima prijungti elektrinius įrankius prie dulkių nusiurbimo arba surinkimo įrankių, patikrinkite, ar jie pritvirtinti ir tinkamai veikia. Naudojant tokius elektrinius įrankius sumažina pavojaus dėl dulkių riziką.
- Nesilenkite per toli naudodami elektriniu įrankiu. Išlaikykite stabilią laikyseną ir pusiausvyrą. Dėl to galėsite geriau valdyti elektrinį įrankį ištikus nenumatytiems atvejams.
- Stenkitės netyčia neįjungti elektrinio įrankio. Prieš prijungdami elektrinį įrankį prie elektros tinklo, įsitikinkite, kad maitinimo išjungiklis yra išjungtoje padėtyje (OFF). Elektrinį įrankį nešant pirštu ant gaiduko arba prijungiant elektrinį įrankį prie tinklo įjungus elektrinį įrankį, gali sukelti nelaimingus atsitikimus.
- Dėvėkite tinkamus drabužius. Nedirbkite dėvėdami laisvus drabužius ir nenešiokite papuošalų dirbdami. Plaukus, drabužius ir pirštines laikykite toliau nuo judančių dalių. Judančios elektrinio įrankio dalys gali sugriebti ir įtraukti laisvus drabužius, papuošalus ar ilgus plaukus.
- Prieš paleisdami elektrinį įrankį, išimkite iš jo visus veržliarakčius arba įrankius. Prie besisukančios elektrinio įrankio dalies vis dar prijungtas įrankis arba veržliaraktis gali sukelti sužalojimą.
- Dirbdami su elektriniais įrankiais būkite atsargūs, susikaupkite atlikdami darbą ir vadovaukitės sveika nuovoka. Nenaudokite elektrinio įrankio, kai esate pavargę arba apsvaigę nuo narkotikų, alkoholio ar vaistų. Net akimirka neatidumo naudojant elektrinius įrankius gali sukelti rimtą nelaimingą atsitikimą.

- Saugokite vaikus nuo darbo zonos ir **NELEISKITE** vaikams traukti maitinimo laido – tai gali sukelti rimtą sužalojimą.
- Visada pastatykite ir naudokite elektrinius įrankius ant stabilaus, lygaus ir horizontalaus paviršiaus.
- Prieš atlikdami bet kokius reguliavimus, keisdami priedus arba laikydami elektrinius įrankius, pasukite maitinimo jungiklį į išjungimo padėtį, kad atjungtumėte elektrinį įrankį nuo maitinimo šaltinio. Tokios prevencinės priemonės sumažina elektrinio įrankio netyčinio įjungimo riziką.
- Prieš kiekvieną naudojimą patikrinkite, ar korpusas nepažeistas.
- Įsitikinkite, kad ventiliacijos angose nėra nuosėdų.
- Prietaisą galima naudoti tik sausoje, gerai apšviestoje aplinkoje.
- Šio įrankio neturėtų naudoti jaunesni nei 16 metų asmenys.
- Prietaisas skirtas naudoti tik lauke. Nenaudokite kitiems tikslams, kurie neatitinka numatyto naudojimo.
- Šis įrankis netinka šlapiam šlifavimui.
- Niekada nenaudokite įrankio, kai pažeistas laidas; jį turi pakeisti kvalifikuotas asmuo.
- Neapdorokite asbesto turinčių medžiagų (asbestas laikomas kancerogeniniu).
- Prieš reguliuodami arba keisdami priedus, visada ištraukite kištuką iš maitinimo šaltinio.
- Triukšmo lygis veikimo metu gali viršyti 85 dB (A); dėvėkite klausos apsaugos priemones.
- Nenaudokite nusidėvėjusių, suplėšytų ar labai užsikimšusių šlifavimo diskų.



**SIMBOLIAI**

- Naudojimo instrukcijoje arba įrankio vardinėje lentelėje gali būti pateikti šie simboliai.
- Šiuose simboliai pateikiama svarbi informacija apie gaminį ir nurodymai, kaip jį naudoti.

	Perskaitykite naudojimo instrukciją.		Naudokite apsauginę avalynę
	Produktas atitinka WE saugos standartų reikalavimus		Naudokite ausų apsaugą
	Bendro pobūdžio įspėjimai		Mūvėkite apsaugines pirštines
	Išmeskite gaminį pagal EEJA direktyvos nuostatas		Dėvėkite apsauginę aprangą
	Produktas turi dvigubą elektros izoliaciją		Dėvėkite apsauginę kaukę
	Gaisro pavojus		Dėvėkite apsauginius akinius
	Elektros smūgio pavojus		Dėvėkite apsauginį šalmą
			Taikykite kvėpavimo takų apsaugą

**CE** Prietaisas atitinka Europos Sąjungos direktyvų reikalavimus:  
 - Žemos įtampos elektros įrenginys - Low voltage directive (LVD)  
 - Elektromagnetinis suderinamumas - Electromagnetic compatibility (EMC)

Gaminys su CE žymėjimu specifikacijos lentelėje



Jei prietaise yra perbrauktos šiukšliadėžės ženklas, reiškia tai, kad produktas apimtas 2012/19/EU direktyva. Reikia susipažinti su vietiniais reikalavimais dėl elektros ir elektronikos atliekų surinkimo. Reikia veikti pagal vietines taisykles. Nemeskite šio produkto kartu su kitomis namų apyvokos šiukšlėmis. Teisingas senų produktų šalinimas leidžia išvengti galimų neigiamų pasekmių aplinkai ir žmonių sveikatai.



Produktas pagamintas iš aukštos kokybės medžiagų ir komponentų, kuriuos galima perdirbti ir vėl panaudoti.

**NAUDOKITE ASMENINĖS APSAUGOS PRIEMONES**

- Naudokite apsauginius akinius pagal EN166 standartą
- Naudokite apsaugines kaukes pagal EN149 standartą
- Naudokite kitas tikslias asmeninės apsaugos priemones, priklausomai nuo atliekamo darbo pobūdžio.

**Prietaiso aprašymas (1 pav.)**

1. Gaiduko fiksatorius.
2. Gaidukas.
3. Šlifavimo diskas.
4. Dulkių konteineris.
5. Dulkių konteinerio montavimo anga.
6. Apsisukimų reguliavimo rankenėle.

**PARUOŠIMAS NAUDOTI**

Norėdami paruošti įrenginį, atlikite šiuos veiksmus:

1. Surinkite dulkių konteinerį, įkiškite konteinerio galą į dulkių konteinerio angą ir pasukite prieš laikrodžio rodyklę (2 pav.). Įsitinkinkite, kad konteineris buvo tinkamai sumontuotas.
2. Ant šlifavimo disko uždėkite atitinkamą švitrinį popierių, šlifavimo diskas turi Velcro ir nedidelės angas. Tai leidžia greitai uždėti naujus lakštus, įtempimo sistema nereikalinga. Prieš dengdami naują lakštą, nuvalykite šlifavimo diską. Uždėkite švitrinį popierių ant šlifavimo plokštės ir įsitinkinkite, kad plokštės ir disko skylės tinka viena kitai (3 pav.).

**ŠVITINIO POPIERIAUS PASIRINKIMAS**

- Visada naudokite švitinį popierių, tinkantį medžiagai, kurią norite šlifuoti.
- Priklausomai nuo grūdėtumo dydžio, yra šiurkštumo laipsnių. Storis nurodomas numeriu, esančiu popieriaus gale. Kuo didesnis skaičius, tuo smulkesni grūdai.
- Svarbu naudoti tam tikram paviršiui tinkamą popierių. Grubiajam šlifavimui naudokite grūdų iki dydžio 80, minkštai medienai, pvz. maumedžiui, pušiai ar eglei, naudokite popierių grūdėtumu nuo 60 iki 150. Tankiai kietmedžių medienai, tokiai kaip bukas ar klevas, galima naudoti grūdų iki dydžio 220.

**PRIETAISO NAUDOJIMAS**

**DĖMESIO: Prieš naudodami įrenginį pirmą kartą, perskaitykite šios instrukcijos pradžioje pateiktus įspėjimus.**

1. Visą šlifavimo paviršių uždėkite ant ruošinio.
2. Prijunkite kištuką į elektros lizdą, įjunkite prietaisą naudodami gaiduką (4 pav.).
3. Sukamaisiais judesiais veskite prietaisą ant šlifuojamo paviršiaus. Šlifuojant prietaisą papildomai spausti nereikėtų, prietaiso svorio dažniausiai pakanka optimaliam sukimuisi ir geram rezultatui užtikrinti.
4. Apsisukimų reguliavimo rankenėle sureguliuokite greitį pagal šlifuojamo paviršiaus tipą (5 pav.).
5. Norėdami įjungti nuolatinio veikimo režimą, naudokite gaiduko fiksatorių.
6. Baigę darbą išjunkite įrenginį.

**VALYMAS IR PRIEŽIŪRA**

Prietaisą valykite drėgna šluoste. Nenaudokite valymo priemonių, kurių sudėtyje yra tirpiklių. Nenardinkite prietaiso į vandenį. Nevalykite prietaiso vandeniu iš žarnos arba suslėgta vandens srove. Prieš valydami išjunkite prietaisą.

**Techniniai duomenys:**

Vardinė galia: 300 W  
Svyravimo greitis (neveikiant įtempimui): 4000-12000 rpm  
Svyravimo judesių skersmuo: 4 mm  
Šlifavimo popieriaus skersmuo: 125 mm  
Šlifavimo disko skersmuo: 125 mm  
Įtampa: 230 V ~ 50 Hz  
Matmenys: 28.5 x 12.5 x 15 cm  
Svoris: 1.5 kg

**Triukšmas**

Tipinis A svertinis triukšmo lygis, nustatytas pagal EN62841:

Garso slėgio lygis (LpA): 85 dB (A)

Matavimo netikrumas (K): 3 dB (A)

Triukšmo lygis veikimo metu gali viršyti: 96 dB (A).

Naudoti klausos apsaugos priemonės!

**Vibracijos**

Bendra vibracijos vertė (triaisė vektorių suma), nustatyta pagal EN62841:

Vibracijos emisija (ah): 4,89 m/s<sup>2</sup>

Matavimo netikrumas (K): 1,5 m/s<sup>2</sup>

Darbo režimas: be apkrovos



## OLULINE TEAVE

Suurima rahulolu saavutamiseks, toote jõudluse nautimiseks ning kõigi selle omaduste ja funktsioonide tundmaõppimiseks lugege enne toote kasutamist käesolev juhend läbi.

Enne seadme kasutamist lugege läbi kasutusjuhend ja toimige selles sisalduvate suuniste kohaselt. Tootja ei vastuta kahjude eest, mis on põhjustatud seadme kasutamisest vastuolus selle otstrabega või väärast käsitlemisest.

Hoidke kasutusjuhend alles, et seda saaks kasutada ka toote hilisema kasutamise käigus.

- Seade on ette nähtud üksnes kodumajapidamises kasutamiseks. Mitte kasutada muul eesmärgil, mis ei vasta seadme otstarbele.
- Seade tuleb ühendada üksnes maandatud toitepesasse, mille andmed vastavad seadme andmesildile märgitud väärtustele.
- Kontrollige, kas kõikide seinakontakti ühendatud seadmete poolt kasutatud voolutarve ei ületa kaitsme maksimaalset koormust.
- Kui kasutate pikendusjuhet, tuleb kontrollida, kas pikendusjuhtmega ühendatud seadme koguvool ei ületa pikendusjuhtme koormuse parameetreid. Pikendusjuhtme kaabel tuleb juhtida nii, et vältida selle juhuslikku tõmbamist ja selle taha komistamist.
- Vältige seadme toitejuhtme rippumist üle laua või riiulite servade ja selle kokkupuudet kuumade pindadega.
- Seade ei ole ette nähtud juhtimiseks välise viitlüliti, eraldi kaugjuhtimispuldi või muu seadme abil, mis võib seadme automaatselt välja lülitada.
- Enne hooldustööde alustamist tuleb alati seade toitevõrgust välja võtta.
- Toitekaabli eemaldamisel seinakontaktist tuleb seda alati tõmmata pistikust. Ärge võtke toitejuhet kunagi pesast kaablist tõmmates, kuna pistik või juhe võib saada

kahjustada, äärmisel juhul võib see põhjustada isegi surmaga lõppevat elektrilööki.

- Ärge jätke toitepesasse sisselülitatud seadet järelevalveta.
- Ärge pange seadet vette ega muude vedelikku.
- Seadet tuleb regulaarselt puhastada vastavalt punktis „Seadme puhastamine ja hooldus“ kirjeldatud juhistele.
- Ärge pange seadet soojusallikate, leekide, elektriliste kütteelementide või kuuma ahju lähedale. Ärge pange seda mistahes muu seadme peale.
- Seda seadet tohivad kasutada lapsed alates 8. eluaastast ning piiratud füüsiliste ning vaimsete võimetega või vastavate kogemuste ja teadmisteta isikud juhul, kui nad tegutsevad järelevalve all või neid on juhendatud seadme ohutu kasutamise osas ja nad mõistavad sellega seotud ohtusid. Lapsed ei tohi seadmega mängida. Lapsed ei tohi seadet järelevalveta puhastada ega hooldada.
- Olge eriti ettevaatlikud seadme kasutamisel, kui selle läheduses viibivad lapsed või koduloomad. Ärge laske lapsi seadmega mängida.
- Ärge kasutage seadet kergestisüttivate materjalide läheduses.
- Ärge jätke seadet ilmastikutingimuste mõju kätte (vihm, päike, etc.) ning ärge kasutage seda kõrgema niiskusastmega tingimustes (vannitoad, niisked suveelamud).
- Kontrollige toitejuhtme seisundit regulaarselt. Juhul, kui seadmega integreeritud toitejuhe on vigastada saanud, tuleb see välja vahetada tootja poolt või spetsiaalses remonditöökojas või kvalifitseeritud isiku poolt ohu vältimise eesmärgil.
- Ärge kasutage vigastatud toitejuhtmega, pistikuga seadet või seadet, mis on maha kukkunud või mistahes muul viisil vigastada saanud ega tööta korrektselt. Ärge parandage seadet omavoliliselt, kuna see võib põhjustada elektrilöögi ohtu. Kahjustatud seade tuleb viia vastavasse

teeninduspunkti selle kontrollimise või remondi otstarbel. Mistahes parandustöid on lubatud teostada üksnes volitatud teeninduspunktides. Ebakorrektselt tehtud parandus võib kujutada endast kasutajale tõsist ohtu.

- Kasutage ainult seadme originaaltarvikuid või tootja poolt soovitatud tarvikuid. Tarvikute kasutamine, mida tootja ei soovita, võib põhjustada seadme kahjustumist ja ohustada kasutamisohtust.
- Hoolitsege töökoha korrasoleku ja korraliku valgustuse eest.
- Korratus ja ebapiisav valgustus põhjustavad õnnetusi.
- Ärge kasutage elektritööriistu plahvatusohtlikus keskkonnas, st tuleohtlike vedelike, gaaside või tolmu läheduses.
- Hetkeline tähelepanematus võib põhjustada kontrolli kaotamise tööriista üle.
- Kui on olemas elektritööriistade tolmuärastus- või -kogumisseadmete külge paigaldamise võimalus, kontrollige, kas need on korralikult kinnitatud ja töötavad nõuetekohaselt. Selliste elektritööriistade kasutamine vähendab tolmuga tekitatavat ohtu.
- Ärge küünitage elektritööriistaga liiga kaugele. Hoidke stabiilset rühti ja tasakaalu. Tänu sellele on teil elektritööriista üle ettenägematutes olukordades parem kontroll.
- Vältige elektritööriista juhuslikku käivitumist. Enne elektritööriista voluvõrku ühendamist veenduge, et toitelüliti oleks väljalülitatud asendis (OFF). Elektritööriista kandmine sõrmega päästikul või sisselülitatud elektritööriista voluvõrku ühendamine võib põhjustada õnnetusi.
- Kandke sobivat riietust. Ärge töötage lohvakates riietes ega kandke töötamise ajal ehteid. Hoidke oma juuksed, riided ja kindad liikuvatest osadest eemal. Elektritööriista liikuvad osad võivad endaga kaasa haarata ja sisse tõmmata riiete ja

ehete lahtised osad või pikad juuksed.

- Enne elektritööriista käivitamist eemaldage sellelt kõik võtmed või tööriistad. Elektritööriista pöörleva osaga ühendatud tööriist või võti võib põhjustada kehavigastusi.
- Elektritööriistadega töötades olge ettevaatlik, keskenduge tööle ja kasutage tervet mõistust. Ärge kasutage elektritööriista, kui olete väsinud või uimastite, alkoholi või ravimite mõju all. Isegi hetkeline tähelepanematus elektritööriistaga töötamise ajal võib põhjustada tõsise õnnetuse.
- Hoidke lapsed töökohast eemal ja ÄRGE laske lastel toitejuhtmest tõmmata – see võib põhjustada tõsiseid vigastusi.
- Asetage ja kasutage elektritööriista alati stabiilsel, tasasel ja horisontaalsel pinnal.
- Enne mis tahes reguleerimist, tarvikute vahetamist või elektritööriistade hoiulepanekut seadke lüliti väljalülitatud asendisse, et elektritööriist vooluvõrgust lahti ühendada. Sellised ennetusmeetmed vähendavad elektritööriista juhusliku käivitumise ohtu.
- Enne iga kasutamist kontrollige korpust kahjustuste suhtes.
- Veenduge, et ventilatsioonivahes ei oleks prahti.
- Seadet tohib kasutada ainult kuivas, hästi valgustatud keskkonnas.
- Seda tööriista ei tohi kasutada alla 16-aastased isikud.
- Seade on ette nähtud kasutamiseks ainult välistingimustes. Ärge kasutage seda muudel eesmärkidel, mis on vastuolus selle ettenähtud otstarbega.
- See tööriist ei sobi märglihvimiseks.
- Ärge kunagi kasutage tööriista, kui selle juhe on kahjustatud; laske see asjaomase kvalifikatsiooniga isikul välja vahetada.
- Ärge töödelge asbesti sisaldavaid materjale (asbesti loetakse kantserogeeniks).
- Enne reguleerimist või tarvikute vahetamist ühendage pistik

















alati vooluvõrgust lahti.

- Töötamise ajal võib müratase ületada 85 dB (A); kandke kuulmiskaitset.
- Ärge jätkake kulunud, rebenenud või tugevalt ummistunud lihvketaste kasutamist.

## SÜMBOLID

- Kasutusjuhendis või tööriista andmeplaadil võivad paikneda järgmised sümbolid.
- Need märgistused sisaldavad toote kohta olulist teavet ja selle kasutamist puudutavaid nõuandeid.

	Lugege läbi kasutusjuhend.		Kandke kaitsejalatseid
	Toode vastab EÜ ohutusstandardite nõuetele		Kasutage kõrvakaitseid
	Üldhoiatus		Kandke kaitsekindaid
	Utiliseerige toode vastavalt WEEE-direktiivile		Kandke kaitseriietust
	Tootel on kahekordne elektriisolatsioon		Kandke kaitsemaski
	Tulekahjuoht		Kandke kaitseprille
	Elektrilöögi oht		Kandke kaitsekiivrit
			Kasutage hingamisteede kaitset

**CE** Seade on kooskõlas järgmiste Euroopa Liidu direktiividega:

- Madalpinge direktiiv - Low voltage directive (LVD)

- Elektromagnetilise ühilduvuse direktiiv

Electromagnetic compatibility (EMC)

Toode on varustatud CE-märgistusega andmesildil.



Juhul, kui seadmel on lähikriipsutatud prügikasti sümbol, tähendab see, et toode on kooskõlas Euroopa direktiivi 2012/19/EU sätetega. Tutvuge elektri- ja elektroonikaseadmete jäätmete kohaliku kogumissüsteemi nõuetega. Tuleb tegutseda vastavalt kohalikele eeskirjadele. Antud toodet ei tohi kõrvaldada koos olmeprügiga. Kasutatud toote nõuetekohane utiliseerimine aitab vältida selle kahjulikku toimet keskkonnale ja



Toode on valmistatud kvaliteetsetest materjalidest ja komponentidest, mida on võimalik uuesti ringlusse võtta ja taaskasutada.

**ISIKUKAITSEVAHENDID**

- Kasutage standardile EN166 vastavaid kaitseprille
- Kasutage standardile EN149 vastavaid kaitsemaske
- Kasutage muid täpseid isikukaitsevahendeid, olenevalt tehtava töo liigist.

**Seadme kirjeldus (joonis 1)**

1. Päästikunupu lukustus.
2. Päästikunupp.
3. Lihvplaat.
4. Tolmumahuti.
5. Tolmumahuti paigaldusava.
6. Pöörlemiskiiruse reguleerimise nupp.

**KASUTAMISEKS ETTEVALMISTAMINE**

Seadme ettevalmistamiseks toimige allpool toodud punktide kohaselt.

1. Paigaldage tolmumahuti, asetage tolmumahuti ots tolmumahuti avasse ja keerake vastupäeva (joonis 2). Veenduge, et mahuti on õigesti paigaldatud.
2. Asetage lihvkettale sobiv liivapaber, lihvplaat on varustatud takjapaela ja aasadega. See võimaldab ilma pingutusüsteemita uusi lehti kiiresti peale panna. Enne uue lehe pealepanemist puhastage lihvplaat. Laotage liivapaber lihvplaadile ja veenduge, et plaadi ja ketta augud ühtivad (joonis 3).

**LIIVAPABERIVALIK**

- Kasutage alati lihvitava materjali jaoks sobivat liivapaberit.
- Sõltuvalt tera suurusest on erinevaid karedusastmeid. Paksust näitab paberi tagaküljel olev number. Mida suurem on number, seda peenem on tera.
- Oluline on kasutada konkreetsele pinnale sobivat paberit. Jämedaks lihvimiseks kasutage tera suurusega kuni 80, okaspuidu (nt lehis, mänd või kuusk) puhul paberit tera suurusega 60 kuni 150. Tiheda lehtpuidu (nt pöök või vaher) puhul võib kasutada tera suurusega kuni 220.

**SEADME KASUTAMINE****TÄHELEPANU! Enne seadme esmakordset kasutamist lugege läbi selle juhendi alguses märgitud hoiatused.**

1. Asetage kogu lihvimispind töödeldavale detailile.
2. Ühendage pistik pistikupessa, käivitage seade päästikunupu abil (joonis 4).
3. Liigutage seadet ringjate liigutustega mööda lihvitavat pinda. Lihvimise ajal ei tohi seadmele rakendada lisaturvet, seadme enda kaal on enamasti piisav, et tagada optimaalne pöörlemine ja hea tulemus.
4. Kasutage pöörlemiskiiruse reguleerimise nuppu, et reguleerida pöörlemiskiirust vastavalt lihvitava pinna liigile (joonis 5).
5. Pidevale töörežiimile üleminemiseks kasutage päästikunupu lukustust.
6. Pärast töö lõppu lülitage seade välja.

**PUHASTAMINE JA HOOLDUS**

Puhastage seadet niiske lapiga. Ärge kasutage lahusteid sisaldavaid puhastusvahendeid. Ärge kastke seadet vette. Ärge puhastage seadet veevooliku või rõhu all oleva veejoga. Enne puhastamist lülitage seade välja.

**Tehnilised andmed**

Nimivõimsus: 300 W  
Võnkekiirus (koormuseta): 4000 - 12 000/min  
Võnkeliiikumise läbimõõt: 4 mm  
Liivapaberi läbimõõt: 125 mm  
Lihvplaadi läbimõõt: 125 mm  
Pinge: 230 V, ~ 50 Hz  
Mõõtmed: 28.5 x 12.5 x 15 cm  
Kaal: 1.5 kg

## Müra

Kooskõlas standardiga EN62841 määratletud A skaalale vastavalt mõõdetud müratase:

Akustilise rõhu tase (LpA): 85 dB (A)

Mõõtude kõikumine (K): 3 dB (A)

Müratase töö ajal võib ületada: 96 dB (A).

Kasutada kuulmiskaitsevahendeid!

## Vibratsioon

Vibratsiooni koguväärtus (vektorite kolmeteljeline summa), on määratud kooskõlas standardiga EN62841:

Vibratsiooniheide (ah): 4,89 m/s<sup>2</sup>

Mõõtude kõikumine (K): 1,5 m/s<sup>2</sup>

Töörežiim: koormuseta

## SVARĪGA INFORMĀCIJA

Lai izjutu vislielāko gandarījumu, izbaudītu izstrādājuma produkta veiktspēju un apgūtu visas tā īpašības un funkcijas, lūdzu, pirms šī izstrādājuma lietošanas izlasiet šo instrukciju. Pirms ierīces lietošanas izlasiet lietošanas instrukciju un ievērojiet tajā ietvertos norādījumus. Ražotājs nav atbildīgs par jebkādiem bojājumiem, kas radušies, lietojot ierīci pretēji tās paredzētajam lietojumam vai nepareizai lietošanai. Saglabājiet lietošanas pamācību turpmākai izstrādājuma lietošanai.

- Ierīce ir paredzēta tikai lietošanai mājās. Neizmantojiet citiem mērķiem pretēji paredzētajam lietojumam.
- Ierīci drīkst pievienot tikai tādai kontaktligzdai, kuras parametri tika norādīti obligātajā izgatavotāja plāksnītē.
- Pārliedzinieties, vai visu sienas kontaktligzdai pievienoto ierīču kopējais strāvas patēriņš nepārsniedz drošinātāja maksimālo slodzi.
- Ja tiek izmantots pagarinātājs, pārliedzinieties, vai pagarinātājam pievienotā aprīkojuma kopējais jaudas patēriņš nepārsniedz pagarinātāja slodzes parametrus. Novietojiet pagarinātāju tā, lai izvairītos no nejaušas vilkšanas un pakļupšanas.
- Neļaujiet ierīces strāvas vadam karāties zem galda vai plaukta malas vai pieskarties karstai virsmai.
- Ierīce nav paredzēta vadīšanai ar ārēju laika aiztures slēdzi, atsevišķu tālvadības pulti vai citu aprīkojumu, kas varētu automātiski ieslēgt ierīci.
- Pirms jebkādiem apkopes darbiem vienmēr atvienojiet ierīci no strāvas padeves.
- Atvienojot strāvas vadu, vienmēr izvelciet to no kontaktligzdas, turot aiz kontaktdakšas. Nekad nevelciet strāvas vadu aiz vada, jo var tikt bojāts spraudnis vai kabelis, ārkārtējos gadījumos tas var izraisīt pat elektrotraumu. Ierīci nedrīkst atstāt bez uzraudzības, kad tā ir pievienota.

- Neiegremdējiet ierīci ūdenī vai citā šķidrumā.
- Ierīce regulāri jātīra saskaņā ar ieteikumiem, kas aprakstīti sadaļā par ierīces «Tīrīšanu un apkopi».
- Nenovietojiet ierīci siltuma avotu, liesmu, elektriskā sildelementa vai uz karstas cepeškrāsns tuvumā.  
Nenovietojiet uz citas ierīces.
- Šo ierīci drīkst lietot bērni, kas ir vismaz 8 gadus veci, kā arī personas ar ierobežotām fiziskajām, garīgajām spējām un personas bez pieredzes vai zināšanām par iekārtu, ja tiks nodrošināta uzraudzība vai viņi tiks instruēti par ierīces drošu lietošanu, lai ar to saistīts risks būtu saprotams. Bērni nedrīkst spēlēties ar ierīci. Bērni nedrīkst tīrīt vai veikt ierīces apkopi bez uzraudzības.
- Esiet īpaši uzmanīgs, lietojot ierīci, ja tuvumā atrodas bērni vai mājdzīvnieki. Bērniem nedrīkst ļaut spēlēties ar ierīci.
- Neizmantojiet ierīci viegli uzliesmojošu materiālu tuvumā.
- Nepakļaujiet ierīci laikapstākļiem (lietus, saules un citu iedarbībai) un neizmantojiet to augsta mitruma apstākļos (vannas istabā, mitrās pārvietojamās mājās).
- Periodiski pārbaudiet strāvas vada stāvokli. Ja neatdalāmais strāvas vads tika bojāts, tas jānomaina pie ražotāja vai specializētā remontdarbnīcā vai kvalificētai personai, lai izvairītos no apdraudējumiem.
- Nelietojiet ierīci ar bojātu strāvas vadu, kontaktdakšu vai ja tā ir nokritusi vai jebkādā veidā bojāta, vai arī tā nedarbojas pareizi. Nelabojiet ierīci pats, jo tas var izraisīt elektriskās strāvas triecienu. Nogādājiet bojāto ierīci atbilstošā servisa punktā pārbaudei vai remontam. Jebkādus remontdarbus drīkst veikt tikai pilnvarotie servisa punkti. Nepareizi veikts remonts var izraisīt nopietnus apdraudējumus lietotājam.
- Izmantojiet tikai oriģinālos ierīces piederumus vai tos, kurus ieteicis ražotājs. Ražotāja neieteiktu piederumu izmantošana var sabojāt ierīci un apdraudēt tās drošu lietošanu.
- Saglabājiet savu darba vietu kārtīgu un labi apgaismotu.

- Nekārtība un nepietiekams apgaismojums izraisa negadījumus.
- Neizmantojiet elektroinstrumentus potenciāli sprādzienbīstamā vidē, t.i., uzliesmojošu šķidrumu, gāzu vai putekļu klātbūtnē.
- Neuzmanības mirklis var izraisīt kontroles zaudēšanu pār instrumentu.
- Ja ir pieejami putekļu novadīšanas vai savākšanas instrumenti, pārbaudiet, vai tie ir piestiprināti un darbojas pareizi. Šādu elektroinstrumentu izmantošana samazina risku, ko rada putekļu veidošanās.
- Neliecieties pārāk tālu ar elektroinstrumentu. Saglabājiet stabilu stāju un līdzsvaru. Pateicoties tam, neparedzētās situācijās varēsiet labāk kontrolēt elektroinstrumentu.
- Izvairieties no nejaušas elektroinstrumenta iedarbināšanas. Pirms elektroinstrumenta pievienošanas elektrotīklam pārliedzinieties, vai strāvas slēdzis ir izslēgtā pozīcijā (OFF). Elektroinstrumenta nēsāšana, turot pirkstu uz sprūda vai elektroinstrumenta pieslēgšana pie tīkla pēc tā ieslēgšanas, var izraisīt negadījumus.
- Valkājiet atbilstošu apģērbu. Nestrādājiet valkājot brīvu apģērbu un nevalkājiet rotaslietas darba laikā. Sargājiet matus, apģērbu un cimodus tāli no kustīgajām daļām. Kustīgas elektroinstrumenta daļas var satvert un ievilkāt brīvas apģērba daļas, rotaslietas vai garus matus.
- Pirms elektroinstrumenta iedarbināšanas noņemiet no tā visas uzgriežņu atslēgas vai instrumentus. Instruments vai uzgriežņu atslēga, kas joprojām ir pievienota elektroinstrumenta rotējošajai daļai, var izraisīt fiziskus bojājumus.
- Strādājot ar elektroinstrumentiem, esiet piesardzīgs, koncentrējieties uz darbu un paļaujieties uz veselo saprātu. Neizmantojiet elektroinstrumentu, ja esat noguris vai















narkotiku, alkohola vai medikamentu ietekmē. Neuzmanības brīdis, strādājot ar elektroinstrumentu, var izraisīt nopietnu negadījumu.

- Turiet bērnus prom no darba zonas un NEĻAUJIET bērniem vilkt aiz strāvas vada – tas var izraisīt nopietnus ievainojumus.
- Vienmēr novietojiet un izmantojiet elektroinstrumentu uz stabilas, līdzenas un vertikālas virsmas.
- Pirms jebkādu regulējumu veikšanas, piederumu maiņas vai elektroinstrumentu uzglabāšanas, pagrieziet strāvas slēdzi izslēgtā pozīcijā, lai atvienotu elektroinstrumentu no strāvas avota. Šādas preventīvas darbības samazina elektroinstrumenta nejaušas iedarbināšanas risku.
- Pirms katras lietošanas reizes pārbaudiet, vai korpuss nav bojāts.
- Pārliedzinieties, vai ventilācijas atverēs nav duļķu.
- Ierīci drīkst lietot tikai sausā, labi apgaismotā vidē.
- Šo instrumentu nedrīkst lietot personas, kas jaunākas par 16 gadiem.
- Ierīce tika paredzēta tikai lietošanai ārā. Neizmantojiet citiem mērķiem pretēji paredzētajam lietojumam.
- Šis instruments nav piemērots mitraai slīpēšanai.
- Nekad neizmantojiet instrumentu, ja vads ir bojāts; tas jānomaina kvalificētai personai.
- Neapstrādājiet azbestu saturošus materiālus (azbestu uzskata par kancerogēnu).
- Pirms regulēšanas vai piederumu maiņas vienmēr atvienojiet kontaktdakšu no strāvas avota.
- Trokšņa līmenis darbības laikā var pārsniegt 85 dB (A); valkājiet dzirdes aizsarglīdzekļus.  
Neizmantojiet nolietotus, saplēstus vai stipri aizsērējušus slīpēšanas diskus.



**SIMBOLI**

- Lietošanas pamācībā vai uz datu plāksnītes var būt norādīti šādi simboli.
- Šie apzīmējumi satur svarīgu informāciju par produktu un norādījumus par tā lietošanu.

	lepazīties ar lietotāja rokasgrāmatu.		Lietot aizsargapavus
	Produkts atbilst EK drošības standartu prasībām		Lietot ausu aizsargus
	Vispārīgi brīdinājumi		Lietot aizsargcimdus
	Produktu utilizēt saskaņā ar EEIA direktīvas noteikumiem		Lietot aizsargapgērbus
	Produktam ir dubulta elektriskā izolācija		Lietot aizsargmasku
	Ugunsgrēka draudi		Lietot aizsargbrilles
	Elektriskās strāvas trieciena risks		Lietot aizsargliveri
			Lietot līdzekļus elpceļu aizsardzībai

**CE** Ierīce atbilst Eiropas Savienības direktīvu prasībām:  
 -zemsprieguma elektriskie aparāti - Low voltage directive (LVD);  
 -elektromagnētiskā saderība - Electromagnetic compatibility (EMC). Izstrādājums ir apzīmēts ar CE zīmi datu plāksnītē.



Ja uz ierīces ir pārsvītrotā atkritumu konteīnera zīme, tas nozīmē, ka uz to attiecas Eiropas direktīvas 2012/19/ES prasības. Iepazīstieties ar prasībām par vietējo elektrisko un elektronisko iekārtu atkritumu savākšanas sistēmu. Rīkojieties atbilstoši vietējo tiesību aktu noteikumiem. Šo izstrādājumu nedrīkst izmest kopā ar parastiem mājāsaimniecības atkritumiem. Vecā izstrādājuma pareiza likvidēšana novērš iespējamās negatīvas sekas apkārtējai videi un cilvēku veselībai. Sīkāku informāciju par tuvāko atkritumu savākšanas punktu var saņemt tieši no pārdevēja vai uzņēmumā Blaupunkt Competence Center, 2N-Everpol Sp. z o.o., ul. Puławska 403A, 02-801 Warszawa (Varšava), Polija, tālr. +48 22 688 08 00, e-pasts: emobility@blaupunkt.pl/inimtervisele.



Izstrādājums ir izgatavots no augstas kvalitātes materiāliem un sastāvdaļām, ko var pakļaut otrreizējai pārstrādei un izmantot atkārtoti.

**IZMANTOJIET INDIVIDUĀLOS AIZSARDZĪBAS LĪDZEKĻUS**

- Lietojiet aizsargbrilles saskaņā ar EN166 standartu
- Lietojiet aizsargmaskas saskaņā ar EN149 standartu
- Lietojiet citus precīzus individuālās aizsardzības līdzekļus atkarībā no veicamā darba veida.

**Ierīces apraksts (1. att.)**

1. Sprūda pogas bloķēšana.
2. Sprūda poga.
3. Slīpēšanas disks.
4. Putekļu tvertne.
5. Caurums putekļu tvertnes uzstādīšanai.
6. Apgrozījumu regulēšanas selektors.

**SAGATAVOŠANA LIETOŠANAI**

Lai sagatavotu ierīci, lūdzu, ievērojiet tālāk norādītās darbības.

1. Uzstādiēt putekļu tvertni, ievietojiet tvertnes galu putekļu tvertnes atverē un pagrieziet to pretēji pulksteņrādītāja virzienam (2. att.). Pārļiecinieties, vai tvertne tika pareizi uzstādīta.
2. Uzlieciet uz slīpēšanas diska atbilstošu smilšpapīru, slīpēšanas disks ir aprīkots ar līplentēm un maziem caurumiem. Tas ļauj ātri uzklāt jaunas loksnes, neizmantojot spriegošanas sistēmu. Pirms jaunas loksnes uzklāšanas notīriet slīpēšanas disku. Izklājiet smilšpapīru uz slīpēšanas plāksnes un pārļiecinieties, vai plātnes un diska caurumi savstarpēji saderīgi (3. att.).

**SMILŠPAPĪRA IZVĒLE**

- Vienmēr izmantojiet smilšpapīru, kas piemērots materiālam, kuru vēlaties slīpēt.
- Atkarībā no graudu izmēra tiek noteiktas raupjuma pakāpes. Biezumu norāda skaitlis papīra aizmugurē. Jo lielāks skaitlis, jo smalkāki graudi.
- Ir svarīgi izmantot attiecīgai virsmai atbilstošu papīru. Rupjai slīpēšanai izmantojiet graudus līdz lielumam 80, mikstkoksnēm, piemēram, lapeglei, priedei vai eglei, izmantojiet papīru ar graudu lielumu no 60 līdz 150. Blīvām cietkoksnēm, piemēram, dižskābardim vai kļavai, var izmantot graudu lielumu līdz 220.

**IERĪCES LIETOŠANA**

**UZMANĪBU:** Pirms ierīces pirmās lietošanas izlasiet brīdinājuma punktus šīs rokasgrāmatas sākumā.

1. Novietojiet visu slīpēšanas virsmu uz darba virsmas.
2. Pievienojiet kontaktdakšu strāvas kontaktligzdai, iedarbiniet ierīci, izmantojot sprūda pogu (4. att.).
3. Virziet ierīci uz slīpētas virsmas ar apļveida kustībām. Slīpējot, ierīcei nevajadzētu pielikt papildu spiedienu, pašas ierīces svars parasti ir pietiekams, lai nodrošinātu optimālu rotāciju un labu rezultātu.
4. Izmantojiet ātruma regulēšanas selektoru, lai pielāgotu ātrumu atbilstoši slīpētas virsmas veidam (5. att.).
5. Izmantojiet sprūda bloķēšanu, lai ieslēgtu nepārtrauktas darbības režīmu.
6. Pēc darba pabeigšanas izslēdziet ierīci.

**TĪRĪŠANA UN APKOPE**

Notīriet ierīci ar mitru drānu. Neizmantojiet tīrīšanas līdzekļus, kas satur šķīdinātājus. Neiegremdējiet ierīci ūdenī. Netīriet ierīci ar ūdens no šļūtenes vai spiediena ūdens strūklu. Pirms tīrīšanas izslēdziet ierīci.

**Tehniskie dati:**

Nominālā jauda: 300 W  
Svārstību ātrums (bez slodzes): 4000-12000/min.  
Svārstību kustības diametrs: 4 mm  
Slīpēšanas papīra diametrs: 125 mm  
Slīpēšanas diska diametrs: 125 mm  
Spriegums: 230 V ~ 50 Hz

Izmēri: 28.5 x 12.5 x 15 cm

Svars: 1.5 kg

## **Troksnis**

Tipiskais A-svērtais trokšņa līmenis ir noteikts saskaņā ar EN 62841:

Skaņas spiediena līmenis (LpA): 85 dB (A)

Mērījumu izkliede (K): 3 dB (A)

Trokšņa līmenis darbība laikā var pārsniegt: 96 dB (A).

Lietot dzirdes aizsarglīdzekļus!

## **Vibrācija**

Triaksiālās vibrācijas vērtības (vibrācijas vektoru summa) saskaņā ar EN 62841:

Vibrāciju emisija (ah): 4,89 m/s<sup>2</sup>

Mērījumu izkliede (K): 1,5 m/s<sup>2</sup>

Darba režīms: bez slodzes



# EC – DECLARATION OF CONFORMITY

01/2022/OS5010

MANUFACTURER:

**BLAUPUNKT COMPETENCE CENTER**

2N-Everpol Sp. z o.o.

ul. Puławska 403A

02-801 Warsaw, Poland

Authorized person to prepare the technical documentation:

Tomasz Jakóbczyk

ul. Puławska 403A

02-801 Warsaw, Poland



Blaupunkt Competence Center  
2N-Everpol Sp. z o.o.

Registered office:  
Puławska 403A  
02-801 Warsaw, Poland

Correspondence address:  
Puławska 12  
05-532 Baniocza, Poland  
Phone +48 22 688 08 00

We declare under our sole responsibility that our product:

Type of device:

**Orbit Sander**

Name:

**OS5010**

If used for its intended use complies with the essential protection requirements relating to the:

**2014/30/EU (EMC Directive)**

**2014/35/EU (LVD Directive)**

**2006/42/EC (MD Machinery Directive)**

**2000/14/EC (+2005/88/EC)**

**2011/65/EU (RoHS Directive) and its Annex II amending directive 2015/863/EU**

The assessment of this product has been based on the following standards:

**EMC standards:**

EN IEC 61000-3-2:2019 + A1:2021

EN 61000-3-3:2013+A1:2019

EN IEC 55014-1:2021

EN IEC 55014-2:2021

**MD and LVD standards:**

EN ISO 12100:2010

EN 62233:2008

EN 62841-1:2015

EN 62841-2-4:2014

**RoHS standards:**

EN IEC 63000:2018

**Conformity with 2000/14/EC (+2005/88/EC) assessment method used:**

2000/14 / EC and amended by 2005/88 / EC Annex V

PREZES Zarządu  
Tomasz Jakóbczyk  
President  
Tomasz Jakóbczyk  
authorized person to issue the declaration of conformity

Warsaw, 17.05.2022

# DEKLARACJA ZGODNOŚCI WE

01/2022/OS5010

PRODUCENT:

**BLAUPUNKT COMPETENCE CENTER**

2N-Everpol Sp. z o.o.

ul. Puławska 403A

02-801 Warszawa, Polska

Osoba upoważniona do przygotowania dokumentacji technicznej:

Tomasz Jakóbczyk

ul. Puławska 403A

02-801 Warszawa, Polska



Blaupunkt Competence Center  
2N-Everpol Sp. z o.o.

Dane rejestrowe:  
Puławska 403A  
02-801 Warszawa, Polska

Adres korespondencyjny:  
Puławska 12  
05-532 Baniocza, Poland  
Telefon +48 22 688 08 00

Deklarujemy, na naszą wyłączną odpowiedzialność, że produkt:

Typ urządzenia:

**Szlifierka mimośrodowa**

Symbol:

**OS5010**

Jeżeli jest stosowany zgodnie z przeznaczeniem, spełnia zasadnicze wymogi w zakresie poniższych dyrektyw:

**2014/30/WE (Dyrektywa EMC)**

**2014/35/WE (Dyrektywa LVD)**

**2006/42/WE (Dyrektywa maszynowa MD)**

**2000/14/WE (+2005/88/WE)**

**2011/65/WE (Dyrektywa RoHS) oraz załącznik II do dyrektywy zmieniającej**

**2015/863/UE**

Ocena tego produktu została oparta na następujących normach:

## Normy EMC:

EN IEC 61000-3-2:2019 + A1:2021

EN 61000-3-3:2013+A1:2019

EN IEC 55014-1:2021

EN IEC 55014-2:2021

## Normy MD oraz LVD:

EN ISO 12100:2010

EN 62233:2008

EN 62841-1:2015

EN 62841-2-4:2014

## Norma RoHS:

EN IEC 63000:2018

## Zastosowana metoda oceny zgodności z 2000/14/WE (+2005/88/WE):

2000/14/WE i zmieniona przez 2005/88/WE załącznik V

PREZES Zarządu  
Tomasz Jakóbczyk  
Prezident

Tomasz Jakóbczyk

Imię i nazwisko osoby upoważnionej do wystawienia deklaracji zgodności

Warszawa, 17.05.2022





#### Competence Center

2N-Everpol Sp. z o.o.  
ul. Puławska 403A  
02-801 Warsaw, Poland  
phone: +48 22 688 08 00  
e-mail: [info@everpol.pl](mailto:info@everpol.pl)  
[www.blaupunkt.com](http://www.blaupunkt.com)

W przypadku pytań lub problemów  
prosimy o kontakt z naszym serwisem.  
In case of questions or problems  
please contact our service.  
Tel. 00 48 22 688 08 33  
Email: [tools@blaupunkt.pl](mailto:tools@blaupunkt.pl)

*Enjoy it.*

Wszelkie prawa zastrzeżone. Wszystkie nazwy marek są zarejestrowanymi znakami towarowymi należącymi do odpowiednich podmiotów.  
Dane i parametry techniczne mogą ulec zmianie bez wcześniejszego uprzedzenia.

All rights reserved. All brand names are registered trademarks of their respective owners. Specifications are subject to change without prior notice.