

PRIME³

GHT61



Owner's manual
Bedienungsanleitung
Instrukcja obsługi

Heckenschere
Hedge trimmer
Nożyce do żywopłotu

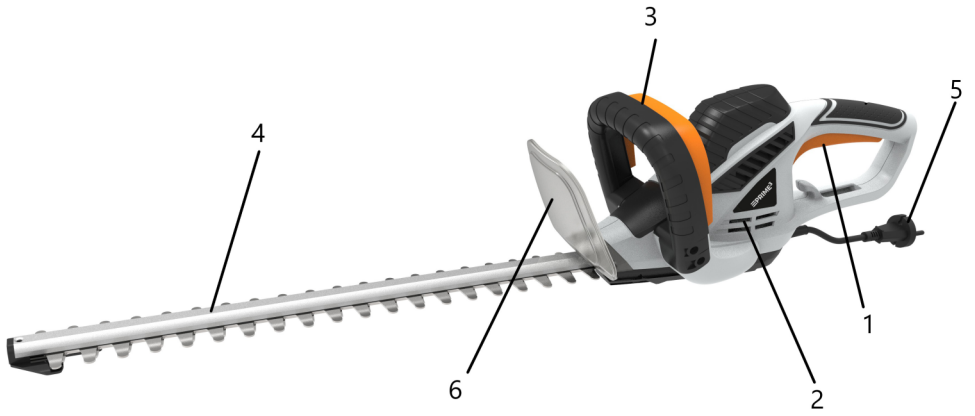

IMPORTANT INFORMATION

In order to achieve the highest satisfaction, enjoy the performance of the product and learn all its features and functions, please read this manual before using this product.

Before using the device, read the operating instructions and follow the instructions contained therein. The manufacturer is not liable for any damage caused by the use of the device contrary to its intended use or improper operation.

The operating manual should be kept so that it can also be used during later use of the product.

- This device is for domestic use only. Do not use for any other purposes.
- The device should only be connected to a socket with values corresponding to the values on the rating label.
- It is necessary to check, if total current consumption of all devices plugged into the wall outlet does not exceed the fuse in the circuit.
- If you are using an extension cord, make sure that the total power consumption of the equipment plugged into the extension cord does not exceed the extension cord power rating. Extension cords should be arranged in such a way as to avoid tripping hazards.
- Do not let cord hang over edge of counter, or touch any hot surface.
- The device is not designed to be controlled via an external timer, separate remote control, or other equipment that can turn the device on automatically.
- Before maintenance work always disconnect the unit from the power supply.
- When unplugging the power cord from electrical outlet, hold it by the plug only and remove the plug carefully. Never pull the cable as it may cause damage to the plug or power cord.
- Damage to the power cord or plug can lead to an electrocution hazard.
- Never leave the product connected to the power source without supervision.

- Never put the power cable, the plug or the whole device into the water or any other liquids.
- The device should be cleaned regularly complying with the recommendations described in the section on cleaning and maintenance.
- Do not place the device near sources of heat, flame, an electric heating element or a hot oven. Do not place on any other device.
- The appliance must not be used by children. Keep the appliance and its cord out of the reach of children.
- The appliance may be used by individuals with limited physical, sensory or mental capability as well as those without knowledge of or previous experience in the use of similar appliances, provided such individuals are supervised or instructed with regard to the safe operation of the appliance and are informed about the potential hazards.
- Additional precautions should be taken when using this device in the presence of children or pets. Do not allow children to play with the device.
- Never use the product close to combustibles.
- Never expose the product to atmospheric conditions such as direct sun light or rain, etc... Never use the product in humid conditions (like bathroom or camping house).
- The power cable should be periodically checked for damage.
- If the power cable is damaged the product should be taken to a professional service location to be fixed or replaced to prevent any hazards from arising.
- Never use the product with a damaged power cable or if it was dropped or damaged in any other way or if it does not work properly. Do not try to repair the defected product by yourself as it can lead to electric shock. Always return the damaged device to a professional service in order to repair it.
- All the repairs should only be performed by authorized service professionals. Any attempted unauthorised repairs performed can be a hazard to the user.

- Only Original accessories should be used, as well as accessories recommended by the manufacturer. Using accessories which are not recommended by the manufacturer may result in damage of the device and may render the device unsafe for use.
- Keep your workplace tidy and well lit.
- Disorder and insufficient lighting lead to accidents.
- Do not use power tools in explosive atmospheres, i.e. in the presence of flammable liquids, gases or dust.
- A moment of carelessness may cause losing control of your tool.
- If it is possible to fit power tools for dust extraction or collection, check that they are fitted and working correctly.
- Using such power tools reduces the risk posed by the presence of dust.
- Do not lean out too far when working with your power tool.
- If it is possible to fit power tools for dust extraction or collection, check that they are fitted and working correctly.
- Using such power tools reduces the risk posed by the presence of dust.
- Do not lean out too far when working with your power tool.
- Maintain a stable posture and balance. This allows you to keep better control of your power tool in unforeseen situations.
- Avoid starting the power tool unintentionally. Make sure the power switch is in the OFF position before connecting the power tool to the mains. Carrying a power tool with your finger on its trigger or plugging in a power tool after switching it on can lead to accidents.
- Wear appropriate clothing. Do not work in loose clothing and do not wear jewellery while working. Keep your hair, clothing and gloves away from moving parts. The moving parts of a power tool can catch and pull in loose pieces of clothing, jewellery or long hair.
- Remove any spanners or tools from the power tool before starting it. A tool or spanner still connected to the rotating part of the power tool may cause personal injury.

- Before making any adjustments, changing accessories or storing the power tool, move the switch to the off position to disconnect the power tool from the power supply. Such precautions reduce the risk of accidentally starting the power tool.
- Ensure that the vents are free from debris.
- The device may only be used in a dry, well-lit environment.
- This tool should not be used by anyone under the age of 16.

Electrical safety

- Connect the device only to an electrical supply of characteristics in accordance with the information on the data plate.
- The power tool plugs must match the power sockets. Never alter the power cord plug in any way. Unmodified plugs and suitable electrical sockets reduce the risk of an electric shock.
- Avoid touching grounded or shorted to ground surfaces such as piping, radiators, radiators and refrigerators. If parts that are grounded or shorted to ground are touched, the risk of electric shock increases.
- Do not expose electric devices to rain or humid conditions. If water enters the power tool, the risk of an electric shock increases.
- Do not tighten the connection cables. Never use the connection cable to carry, pull electrical equipment or pull the plug out of the socket. Keep the connection cable away from heat sources, oils, sharp edges or moving parts. Damaged or entangled connection cables increase the risk of an electric shock.
- Before starting the work, check the power cord before starting the work. Do not operate if the power cord or extension cord is abraded, cut or otherwise damaged. If the power cord is damaged during use, switch off the device and unplug it from the socket.

- If the power tool is used outdoors, the connection cables should be extended with waterproof extension cords designed to operate outdoors. Using such an extension cord reduces the risk of an electric shock. The cross-section area of the extension cord conductors should be at least 1.5 mm² when the length of the cable is less than 20 m, and if the length of the cable is between 20 and 50 m, the minimum cross-section is 2.5 mm².
- A residual current protection device (RCD) must be used as protection against shock from the supply voltage. Using the RCD reduces the risk of electric shock. The equipment should be supplied through an RCD with a rated current not exceeding 30 mA.

General information

1. The cutting elements should always be free of dirt. Clean the blades after each use.
2. Clean blades correctly interoperate with each other and reduce the risk of jamming on the cut plants.
3. Keep the cutting element away from the body and the power cord when cutting. The device can easily cut off fingers or cut objects which get in between the blades.
4. Do not remove jammed material while the blades are operating. Before removing the jammed material, make sure that the device cannot be accidentally turned on. Although the device is fitted with a safety device against accidental start-up, there is always a risk of turning it on. Therefore, it is necessary to take an additional precaution in the form of removing the plug from the socket.
5. Check the technical condition of the cutting blade before each use. Chipped, bent or otherwise damaged blades create additional danger. In case of any damage to the cutting unit replace it or buy a new device. Using the power tool with a damaged cutting bar is dangerous for the health and life of the operator.

6. When cutting, hold the device only by the front handle and the rear handle as the cutting bar may cut the hidden electrical wires or its power cord.
7. Before starting work, make sure that there are no objects in the hedge that are not part of the plant. - Wires, fence elements and other foreign objects may damage the cutting blades.
8. Carry the hedge trimmer by the front handle and with the motor turned off. When transporting or storing fit the provided guard on the cutting element. - Proper operation of the device reduces the risk of injuries.
9. Do not use the cutting bar as a lever for lifting or moving objects, as well as for shredding plants. - The device has been designed to perform specific activities. The use of the power tool for purposes for which it was not intended creates the possibility of hazardous situations.
10. If the power tool falls or is hit hard, it is recommended to contact a service centre.
11. Do not allow yourself for getting into a rut when using the device often. Getting into a rut may result in ignoring safety principles which may lead to accidents during work.











Intended use:

The garden tool is intended for home use for trimming and cutting hedges and decorative shrubs in gardens.

Do not use the trimmer for cutting branches with the thickness of more than 20 mm.

SYMBOLS

- The following symbols may appear in the operating instructions or on the tool's nameplate.
- These signs contain important information about the product and instructions on how to use it.

	Read the user manual.		Use ear protection
	General warning		Wear protective gloves
	Fire hazard		Wear protective clothing
	Electric shock hazard		Wear a protective mask
	Wear safety glasses		Wear respiratory protection



When this crossed-out wheeled bin symbol is attached to a product it means that the product is covered by the European Directive 2012/19/EU. Please inform yourself about the local separate collection system for electrical and electronic products. Used appliance should be delivered to the dedicated collecting points due to hazardous components, which may affect the environment. Do not dispose this appliance in the common waste bin.



Your products is designed a manufactured with high quality materials and components, which can be recycled and reused.

WEAR PERSONAL PROTECTIVE EQUIPMENT

- Wear safety glasses according to En166
- Use protective masks in accordance with En149
- Use other types of proper personal protective equipment, depending on the type of work involved.

DESCRIPTION:

1. Rear handle with power switch
2. Motor housing
3. Front handle with power switch
4. Blade
5. Power cord
6. Hand guard

DEVICE OPERATION**Hand guard.**

First, check that the hand guard is correctly installed before starting work. The guard must be firmly installed so that it is not possible to accidentally slide it off the device. To do so, check the tightening.

Turning on:

Press simultaneously the power switch (3) of the front handle and the power switch (1) of the rear handle.

Turning off:

Release the button (1). The blade brake will stop the teeth.

Hedge trimming

Select branches with a diameter greater than 20 mm and cut them with secateurs before starting work. It is recommended to start trimming the hedge from the sides. First move the trimmer from the top to the bottom, removing the main shoots of the plants, then correct the lines by moving the trimmer upwards. After trimming the sides of the hedge, you can start trimming its top.

Maintenance.

Do not use solid grease for lubricating the bar. After each use, in addition to cleaning, the cutting blade also requires light lubrication. Use maintenance oil, thin general purpose lubricating oil or special spray cleaning and lubricating agents.

Keep grip surfaces dry, clean, and free of oil and grease.

SPECIFICATION:

- High motor power: 2000 W
- Safe and efficient operation
- Lightweight design
- Low vibration level
- Two-stage start-up system
- Trimmer working length: 51 cm
- Teeth spacing: 1.6 cm
- Blade guard
- Speed without load 1600/min
- Max. cutting width: 20 mm
- Cutting element length: 510 mm
- Power supply: 220 – 240 V ~50 Hz
- Rated power: 550 W
- Dimensions: 85 x 17 x 18 cm
- Weight: 2.5 kg

The noise and vibrations have been measured in accordance with ?

Noise emission: Sound pressure level (LpA): ?

KpA deviation: ?

Measured sound power level LwA: ?

KwA deviation?

Guaranteed sound power level:?

Total vibration value and measurement uncertainty (K):?

The value of vibrations acting on the upper limbs: ?

EC – DECLARATION OF CONFORMITY

01/2023/GHT61
2N-Everpol Sp. z o.o.
ul. Puławska 403A
02-801 Warsaw
Poland

PRIME³

Registered office:
Puławska 403A
02-801 Warsaw, Poland

Authorized person to prepare the technical documentation:

Tomasz Jakóbczyk
ul. Puławska 403A
02-801 Warsaw, Poland

Correspondence address :
Polna 6
05-500 Chyliczki, Poland
Tel +48 22 331 99 59
Fax +48 22 331 99 50

We declare under our sole responsibility that our product:

Type of device: **Hedge trimmer**

Bank details:
IBAN: PL 97 1160 2202 0000 0000
9062 2569
SWIFT: BIGBPLPW
Bank Millennium S.A

Name:

GHT61

If used for its intended use complies with the essential protection requirements relating to the:

2014/30/EU (EMC Directive)

2014/35/EU (LVD Directive)

2006/42/EC (MD Machinery Directive)

2011/65/EU (RoHS Directive) and its Annex II amending directive 2015/863/EU

The assessment of this product has been based on the following standards:

EMC standards:

EN IEC 61000-3-2:2019
EN 61000-3-3:2013+A1:2019
EN 55014-1:2017+A1:2020
EN 55014-2:2015

MD and LVD standards:

EN 60335-1:2012+A11:2014+A13:2017+A1:2019+A14:2019+A2:2019+A15:2021
EN 50636-2-91:2014
EN 62233:2008

RoHS standards:

EN IEC 63000:2018

Warsaw, 09.12.2022

PREZES Zarządu

Tomasz Jakóbczyk

President

2N-Everpol Sp. z o.o.
Registered Office:
Puławska 403A
02-801 Warsaw, Poland

Registration Court: XIII Wydz. Gosp. Sądu Rej. Warszawa
President: Tomasz Jakóbczyk
VAT-No.: PL9512079512

Bank Account
IBAN: PL 97 1160 2202 0000 0000 9062 2569
SWIFT: BIGBPLPW
Bank Millennium S.A

WICHTIGE INFORMATIONEN

Um die höchste Zufriedenheit zu erreichen, die Leistung des Produkts zu genießen und alle seine Merkmale und Funktionen kennenzulernen, lesen Sie bitte dieses Handbuch, bevor Sie dieses Produkt verwenden. Lesen Sie vor Gebrauch des Geräts die Bedienungsanleitung und befolgen Sie die darin enthaltenen Anweisungen. Der Hersteller haftet nicht für Schäden, die durch bestimmungswidrige oder unsachgemäße Verwendung des Gerätes entstehen.

Die Betriebsanleitung ist so aufzubewahren, dass sie auch beim späteren Einsatz des Produktes verwendet werden kann.

- Dieses Gerät ist nur für den Hausgebrauch bestimmt. Nicht für andere Zwecke verwenden.
- Das Gerät darf nur an eine Steckdose angeschlossen werden, deren Werte den Werten auf dem Typenschild entsprechen.
- Es ist zu prüfen, ob die Gesamtstromaufnahme aller an die Steckdose angeschlossenen Geräte die Sicherung im Stromkreis nicht übersteigt.
- Wenn Sie ein Verlängerungskabel verwenden, vergewissern Sie sich, dass der Gesamtstromverbrauch der an das Verlängerungskabel angeschlossenen Geräte die Nennleistung des Verlängerungskabels nicht überschreitet. Verlängerungskabel sollten so angeordnet werden, dass Stolperfallen vermieden werden.
- Lassen Sie das Kabel nicht über den Rand der Theke hängen oder heiße Oberflächen berühren.
- Das Gerät ist nicht dafür ausgelegt, über einen externen Timer, eine separate Fernbedienung oder andere Geräte gesteuert zu werden, die das Gerät automatisch einschalten können.
- Trennen Sie das Gerät vor Wartungsarbeiten immer von der Stromversorgung.
- Wenn Sie das Netzkabel aus der Steckdose ziehen, fassen Sie es nur am Stecker und ziehen Sie den Stecker vorsichtig heraus. Ziehen Sie niemals am Kabel, da dies den Stecker oder das Netzkabel beschädigen kann.

Schäden am Netzkabel oder Stecker können zu einem Stromschlag führen.

- Lassen Sie das Produkt niemals unbeaufsichtigt an der Stromquelle angeschlossen.
- Tauchen Sie niemals das Netzkabel, den Stecker oder das ganze Gerät in Wasser oder andere Flüssigkeiten.
- Das Gerät sollte regelmäßig gemäß den Empfehlungen im Abschnitt „Reinigung und Wartung“ gereinigt werden.
- Stellen Sie das Gerät nicht in der Nähe von Wärmequellen, Flammen, einem elektrischen Hezelement oder einem heißen Ofen auf. Nicht auf einem anderen Gerät platzieren.
- Das Gerät darf nicht von Kindern benutzt werden. Bewahren Sie das Gerät und sein Kabel außerhalb der Reichweite von Kindern auf.
- Das Gerät darf von Personen mit eingeschränkten körperlichen, sensorischen oder geistigen Fähigkeiten sowie von Personen ohne Kenntnisse oder Vorerfahrung im Umgang mit ähnlichen Geräten verwendet werden, sofern diese Personen beaufsichtigt oder bezüglich der sicheren Bedienung des Geräts unterwiesen wurden und über mögliche Gefahren informiert werden.
- Zusätzliche Vorsichtsmaßnahmen sollten getroffen werden, wenn dieses Gerät in Gegenwart von Kindern oder Haustieren verwendet wird. Lassen Sie Kinder nicht mit dem Gerät spielen.
- Verwenden Sie das Produkt niemals in der Nähe von brennbaren Stoffen.
- Setzen Sie das Produkt niemals atmosphärischen Bedingungen wie direkter Sonneneinstrahlung oder Regen usw. aus. Verwenden Sie das Produkt niemals in feuchten Umgebungen (wie Badezimmer oder Campinghaus).
- Das Netzkabel sollte regelmäßig auf Beschädigungen überprüft werden. Wenn das Netzkabel beschädigt ist, sollte das Produkt zu einer professionellen Servicestelle gebracht werden, um es reparieren oder ersetzen zu lassen, um Gefahren zu vermeiden.
- Verwenden Sie das Produkt niemals mit einem beschädigten Netzkabel oder wenn es fallen gelassen oder auf andere Weise beschädigt wurde oder wenn es nicht richtig funktioniert. Versuchen

Sie nicht, das defekte Produkt selbst zu reparieren, da dies zu einem Stromschlag führen kann. Geben Sie das beschädigte Gerät zur Reparatur immer an einen professionellen Kundendienst zurück. Alle Reparaturen sollten nur von autorisierten Kundendienstmitarbeitern durchgeführt werden. Jeder nicht autorisierte Reparaturversuch kann eine Gefahr für den Benutzer darstellen.

- Es darf nur Originalzubehör sowie vom Hersteller empfohlenes Zubehör verwendet werden. Die Verwendung von Zubehör, das nicht vom Hersteller empfohlen wird, kann zu einer Beschädigung des Geräts führen und die Verwendung des Geräts unsicher machen.
- Halten Sie Ihren Arbeitsplatz aufgeräumt und gut beleuchtet.
- Unordnung und unzureichende Beleuchtung führen zu Unfällen.
- Verwenden Sie Elektrowerkzeuge nicht in explosionsgefährdeten Bereichen, d. h. in der Nähe von brennbaren Flüssigkeiten, Gasen oder Staub.
- Ein Moment der Unachtsamkeit kann dazu führen, dass Sie die Kontrolle über Ihr Werkzeug verlieren.
- Wenn es möglich ist, Elektrowerkzeuge zum Staubabsaugen oder -sammeln anzubringen, prüfen Sie, ob sie angebracht sind und richtig funktionieren. Die Verwendung solcher Elektrowerkzeuge verringert das Risiko, das durch das Vorhandensein von Staub entsteht.
- Lehnen Sie sich nicht zu weit heraus, wenn Sie mit Ihrem Elektrowerkzeug arbeiten. Achten Sie auf eine stabile Haltung und Balance. So behalten Sie Ihr Elektrowerkzeug in unvorhergesehenen Situationen besser unter Kontrolle.
- Vermeiden Sie unbeabsichtigtes Starten des Elektrowerkzeugs. Stellen Sie sicher, dass sich der Netzschalter in der AUS-Position befindet, bevor Sie das Elektrowerkzeug an das Stromnetz anschließen. Das Tragen eines Elektrowerkzeugs mit dem Finger am Auslöser oder das Einstecken eines Elektrowerkzeugs nach dem Einschalten kann zu Unfällen führen.
- Tragen Sie angemessene Kleidung. Arbeiten Sie nicht in lockerer Kleidung und tragen Sie bei der Arbeit keinen Schmuck. Halten Sie

- Ihre Haare, Kleidung und Handschuhe von beweglichen Teilen fern. Die beweglichen Teile eines Elektrowerkzeugs können lose Kleidungsstücke, Schmuck oder lange Haare erfassen und einziehen.
- Entfernen Sie alle Schraubenschlüssel oder Werkzeuge vom Elektrowerkzeug, bevor Sie es starten. Ein noch mit dem rotierenden Teil des Elektrowerkzeugs verbundenes Werkzeug oder Schraubenschlüssel kann zu Verletzungen führen.
 - Seien Sie vorsichtig, wenn Sie mit Elektrowerkzeugen arbeiten, konzentrieren Sie sich auf Ihre Arbeit und verwenden Sie Ihren gesunden Menschenverstand. Verwenden Sie ein Elektrowerkzeug nicht, wenn Sie müde sind oder unter dem Einfluss von Drogen, Alkohol oder Medikamenten stehen. Schon ein Moment der Unachtsamkeit beim Arbeiten mit einem Elektrowerkzeug kann zu einem schweren Unfall führen.
 - Halten Sie Kinder vom Arbeitsbereich fern und lassen Sie Kinder NICHT am Netzkabel ziehen – dies kann zu schweren Verletzungen führen.
 - Bevor Sie Einstellungen vornehmen, Zubehörteile wechseln oder das Elektrowerkzeug lagern, bringen Sie den Schalter in die Aus-Position, um das Elektrowerkzeug von der Stromversorgung zu trennen. Solche Vorsichtsmaßnahmen verringern das Risiko eines versehentlichen Startens des Elektrowerkzeugs.
 - Stellen Sie sicher, dass die Lüftungsschlitze frei von Schmutz sind.
 - Das Gerät darf nur in trockener, gut beleuchteter Umgebung verwendet werden.
 - Dieses Tool sollte nicht von Personen unter 16 Jahren verwendet werden.

Elektrische Sicherheit

- Schließen Sie das Gerät nur an eine Steckdose an, deren Eigenschaften mit den Werten auf dem Typenschild übereinstimmen.
- Die Stecker von Elektrowerkzeugen müssen in die Steckdosen passen. Der Stecker des Netzkabels darf auf keinen Fall verändert werden. Unveränderte Stecker und geeignete Steckdosen verringern die Gefahr eines Stromschlags.
- Vermeiden Sie das Berühren von geerdeten oder kurzgeschlossenen Oberflächen wie Rohren, Heizungen, Heizkörpern und Kühlschränken. Wenn Sie Teile berühren, die geerdet oder kurzgeschlossen sind, erhöht sich das Risiko eines Stromschlags.
- Setzen Sie elektrisch betriebene Geräte nicht dem Regen oder Nässe aus. Wenn Wasser in das Elektrowerkzeug eindringt, erhöht sich das Risiko eines Stromschlags.
- Die Anschlusskabel nicht festziehen. Benutzen Sie das Anschlusskabel niemals, um ein elektrisch betriebenes Gerät zu tragen, zu ziehen oder den Stecker aus der Steckdose zu ziehen. Halten Sie das Anschlusskabel von Wärmequellen, Ölen, scharfen Kanten oder beweglichen Teilen fern. Beschädigte oder verwickelte Anschlusskabel erhöhen das Risiko eines Stromschlags.
- Überprüfen Sie vor Beginn der Arbeiten das Netzkabel. Nehmen Sie das Gerät nicht in Betrieb, wenn das Netzkabel oder das Verlängerungskabel abgenutzt, durchgeschnitten oder anderweitig beschädigt ist. Wenn das Netzkabel während des Gebrauchs beschädigt wird, schalten Sie das Gerät aus und ziehen Sie den Stecker aus der Steckdose.
- Wenn das Elektrowerkzeug im Freien verwendet wird, verlängern Sie die Anschlusskabel mit wasserdichten Verlängerungskabeln, die für die Verwendung im Freien vorgesehen sind. Die Verwendung eines solchen Verlängerungskabels verringert die Gefahr eines Stromschlags. Der Querschnitt des Verlängerungskabels sollte mindestens $1,5 \text{ mm}^2$ betragen, wenn die Kabellänge weniger als 20 m beträgt, und wenn die Kabellänge zwischen 20 und 50 m beträgt, sollte der Mindestquerschnitt $2,5 \text{ mm}^2$ betragen.

- Fehlerstromschutzschalter (RCD) sollten als Schutz gegen Stromschlag durch die Versorgungsspannung verwendet werden. Die Verwendung eines RCD verringert die Gefahr eines Stromschlags. Das Gerät muss über einen Fehlerstromschutzschalter mit einem Nennstrom von nicht mehr als 30 mA versorgt werden

Allgemeine Information

1. Die Schneidelemente sollten stets frei von Schmutz gehalten werden. Die Klingen sollten nach jedem Gebrauch gereinigt werden.
2. Unverschmutzte Klingen arbeiten ordnungsgemäß zusammen und verringern das Risiko, dass sie sich bei beschnittenen Pflanzen verklemmen
3. Halten Sie das Schneidelement beim Schneiden vom Körper und dem Netzkabel fern. Mit dem Gerät können leicht Finger oder Gegenstände abgeschnitten werden, wenn sie zwischen die Klingen geraten.
4. Entfernen Sie eingeklemmtes Material nicht, während die Messerklingen laufen. Bevor Sie das blockierte Material entfernen, stellen Sie sicher, dass das Gerät nicht versehentlich gestartet werden kann. Obwohl das Gerät mit einem Schutz gegen unbeabsichtigtes Einschalten ausgestattet ist, besteht immer die Gefahr, dass es zu einem Einschalten kommt. Daher ist es notwendig, als zusätzliche Vorsichtsmaßnahme den Stecker aus dem Kontakt zu ziehen.
5. Überprüfen Sie den Zustand des Schneidelements vor jedem Gebrauch. Abgebrochene, verbogene oder anderweitig beschädigte Klingen stellen eine zusätzliche Gefahr dar. Wenn die Schneideinheit beschädigt ist, muss sie ersetzt oder eine neue Einheit gekauft werden. Die Verwendung eines Elektrowerkzeugs mit einem defekten Schneidwerk ist gefährlich für die Gesundheit und das Leben des Bedieners.
6. Halten Sie das Gerät beim Schneiden nur am vorderen und hinteren Griff fest, da die Schneidelemente verborgene elektrische Leitungen oder sein eigenes Stromkabel durchschneiden kann.

7. Kontrollieren Sie die Hecke vor Beginn der Arbeiten auf Gegenstände, die nicht zur Pflanze gehören. - Drähte, Zaunteile und andere Fremdkörper können die Schneidklingen beschädigen.
8. Tragen Sie die Heckenschere am vorderen Griff und bei ausgeschaltetem Motor. Während des Transports und der Lagerung muss die mitgelieferte Schutzabdeckung auf dem Schneidelement angebracht sein. - Die richtige Handhabung des Geräts verringert die Verletzungsgefahr.
9. Verwenden Sie das Schneidwerk nicht als Hebel zum Heben oder Bewegen von Gegenständen oder zum Zerkleinern von Pflanzen. - Das Gerät ist für die Durchführung bestimmter Tätigkeiten konzipiert. Die Verwendung eines Elektrowerkzeugs für Zwecke, für die es nicht vorgesehen ist, kann zu gefährlichen Situationen führen.
10. Wenn das Elektrowerkzeug herunterfällt oder hart aufgeschlagen wird, ist es ratsam, den Kundendienst zu kontaktieren.
11. Lassen Sie es bei häufigem Gebrauch nicht in Routine verfallen. Wenn Sie in eine Routine verfallen, kann dies dazu führen, dass Sicherheitsvorschriften ignoriert werden, was wiederum zu Arbeitsunfällen führen kann.

Bestimmungsgemäße Verwendung:

Dieses Gartengerät ist für den Hausgebrauch bestimmt und dient zum Trimmen und Schneiden von Hecken und Ziersträuchern im Garten.

Astscheren dürfen nicht zum Schneiden von Ästen mit einer Dicke von mehr als 20 mm verwendet werden.

SYMBOLE

- Die folgenden Symbole können in der Bedienungsanleitung oder auf dem Typenschild des Werkzeugs erscheinen.
- Diese Schilder enthalten wichtige Informationen über das Produkt und Anweisungen zur Verwendung.

	Lesen Sie die Bedienungsanleitung.		Gehörschutz verwenden
	Allgemeine Warnung		Schutzhandschuhe tragen
	Brandgefahr		Schutzkleidung tragen
	Stromschlaggefahr		Tragen Sie eine Schutzmaske
	Schutzbrille tragen		Atemschutz tragen



Wenn dieses durchgestrichene Mülltonnensymbol auf einem Produkt angebracht ist, bedeutet dies, dass das Produkt der europäischen Richtlinie 2012/19/EU unterliegt. Bitte informieren Sie sich über das örtliche getrennte Sammelsystem für Elektro- und Elektronikprodukte. Wegen gefährlicher Bestandteile, die die Umwelt belasten können, sollten gebrauchte Geräte an den dafür vorgesehenen Sammelstellen abgegeben werden. Entsorgen Sie dieses Gerät nicht im Hausmüll.



Ihre Produkte werden mit hochwertigen Materialien und Komponenten hergestellt, die recycelt und wiederverwendet werden können.

PERSÖNLICHE SCHUTZAUSRÜSTUNG TRAGEN

- Tragen Sie eine Schutzbrille gemäß En166
- Verwenden Sie Schutzmasken gemäß En149
- Je nach Art der Arbeit andere Arten angemessener persönlicher Schutzausrüstung verwenden.

BESCHREIBUNG DES GERÄTES:

1. Hinterer Handgriff mit Schalter
2. Motorgehäuse
3. Vorderer Handgriff mit Schalter
4. Klinge
5. Netzkabel
6. Handschutz

BENUTZUNG DES GERÄTES**Handschutz.**

Überprüfen Sie vor Beginn der Arbeiten, ob der Handschutz korrekt montiert ist. Der Handschutz muss fest sitzen, damit er nicht versehentlich vom Gerät rutschen kann. Zu diesem Zweck sollte der Anzug überprüft werden.

Einschalten:

Drücken Sie gleichzeitig den Ein/Aus-Schalter (3) des vorderen Handgriffs und den Schalter (1) des hinteren Handgriffs.

Ausschalten:

Lassen Sie den Schalter (1) los, die Messerbremse hält die Zähne an.

Schneiden von Hecken

Vor Beginn der Arbeiten sollten Äste mit einem Durchmesser von mehr als 20 mm ausgewählt und mit einer Gartenschere abgeschnitten werden.

Es ist ratsam, mit dem Beschneiden der Hecke von den Seiten her zu beginnen. Bewegen Sie die Schere zunächst von oben nach unten, um die Haupttriebe der Pflanze zu entfernen, und korrigieren Sie dann die Linien, indem Sie die Schere nach oben bewegen. Sobald die Seiten der Hecke geschnitten sind, können Sie mit dem Schneiden des hinteren (oberen) Teils der Hecke beginnen.

Wartung.

Festes Fett darf nicht zur Schmierung des Schneidwerks verwendet werden. Nach jedem Gebrauch muss das Schneidwerk zusätzlich zur Reinigung leicht geschmiert werden. Verwenden Sie dazu ein Pflegemittel, ein dünnes Maschinenöl oder ein spezielles Sprühreinigungs- und Schmiermittel.

Halten Sie die Griffflächen trocken, sauber und frei von Öl und Fett

TECHNISCHE DATEN:

- Hohe Motorleistung: 2000 W
- Sicherer und effizienter Betrieb
- Leichtbauweise
- Niedriger Vibrationspegel
- Zweistufiges Startsystem
- Trimmer-Arbeitslänge: 51 cm
- Zahnabstand: 1,6 cm
- Klingenschutz
- Drehzahl ohne Last 1600/min
- max. Schnittbreite: 20 mm
- Schneideelementlänge: 510 mm
- Stromversorgung: 220 – 240 V ~50 Hz
- Nennleistung: 550 W
- Abmessungen: 85 x 17 x 18 cm
- Gewicht: 2,5 kg

Die Geräusche und Vibrationen wurden gemäß ?

Geräuschemission: Schalldruckpegel (LpA): ?

KpA-Abweichung: ?

Gemessener Schallleistungspegel LwA: ?

KwA-Abweichung: ?

Garantierter Schallleistungspegel: LwA: ?

Gesamtschwingungswert und Messunsicherheit (K): ?

Wert der auf die oberen Gliedmaßen wirkenden Vibrationen:?

Warunki gwarancji

Prosimy o dokładne zapoznanie się z niniejszymi warunkami gwarancji, postępowanie zgodnie z zasadami prawidłowej eksploatacji towaru (zwanego dalej Towarem), opisanymi w szczególności w instrukcji do Towaru, użytkowanie Towaru zgodnie z przeznaczeniem, ściśle przestrzeganie warunków gwarancji oraz staranne przechowywanie niniejszego dokumentu przez cały okres użytkowania Towaru. Znajomość i stosowanie zasad określonych w warunkach gwarancji oraz instrukcji do Towaru jest podstawą długotrwałego korzystania z Towaru.

§ 1. Zakres gwarancji

- Gwarant (tj. 2N-Everpol sp. z o.o. z siedzibą w Warszawie, ul. Puławska 403A, 02-801 Warszawa, NIP:9512079512, KRS: 0000164987, XIII Wydział Gospodarczy KRS Sądu Rejonowego dla m. st. Warszawa, kapitał zakładowy 50 tys. zł), na zasadach określonych w niniejszych warunkach gwarancji, udziela gwarancji na Towar (w szczególności z zastrzeżeniem §3 ust.2) tylko kupującemu (tj. konsumentowi albo osobie fizycznej zawierającej umowę bezpośrednio związaną z jej działalnością gospodarczą, gdy z treści tej umowy wynika, że nie posiada ona dla niej charakteru zawodowego).
- Odpowiedzialność z tytułu gwarancji obejmuje tylko wady materiałowe i wynikające z procesu produkcji powstałe za przyczyn tkwiących w Towarze, w momencie jego wydania kupującemu.
- Z tytułu gwarancji przysługuje prawo do bezpłatnej naprawy lub wymiany Towaru.
- W przypadku uznania reklamacji Gwarant może dokonać wymiany, gdy kupujący żąda naprawy, lub Gwarant może dokonać naprawy, gdy kupujący żąda wymiany, jeżeli naprawa albo wymiana wybrana przez kupującego jest niemożliwa lub wymagałoby nadmiernych kosztów dla Gwaranta. Przy ocenie nadmierności kosztów dla Gwaranta uwzględnia się wszelkie okoliczności sprawy. Jeżeli naprawa i wymiana są niemożliwe lub wymagałyby nadmiernych kosztów dla Gwaranta, może on odmówić naprawy albo wymiany - w takim przypadku Gwarant zastrzega sobie prawo (według swojego wyboru) zaproponowania kupującemu obniżenie ceny albo odstąpienie od umowy.
- Gwarancja obejmuje tylko obszar Rzeczypospolitej Polskiej i tylko Towar nabyty na terenie Rzeczypospolitej Polskiej, pochodzący z dystrybucji Gwaranta.
- Kupującemu w przypadku braku zgodności Towaru z umową z mocy prawa przysługują środki ochrony prawnej ze strony i na koszt sprzedawcy; gwarancja nie ma wpływu na te środki ochrony prawnej. Gwarancja nie wyłącza, nie ogranicza ani nie zawieszka uprawnień kupującego wynikających z bezwzględnie obowiązujących przepisów prawa.

§ 2. Okres gwarancji

- Okres gwarancji na Towar, z zastrzeżeniem §3 ust. 2, wynosi 24 miesiące (z wyjątkiem baterii w Towarze - jeśli występuje - na którą udzielana jest 6 miesięczna gwarancja).
- Okres gwarancyjny może zostać wydłużony do lat 3 pod warunkiem rejestracji urządzenia na stronie internetowej <https://gwarancja.everpol.pl/> w terminie nie dłuższym niż 30 dni od daty zakupu. Przedłużonej gwarancji podlegają tylko elektronarzędzia oznaczone na opakowaniu znakiem „3 LATA GWARANCJI”. Z programu przedłużonej gwarancji wyłączone są akumulatory i ładowarki oraz pompy wody. Warunkiem skorzystania z programu jest zgoda na przetwarzanie danych osobowych.
- Okres gwarancji liczony jest od daty wydania Towaru kupującemu, która to data jest potwierdzana na dokumencie wydania.

§ 3. Wyłączenia

- Gwarancja nie obejmuje w szczególności wad Towaru wynikłych z:
 - nieprzestrzeżenia przez kupującego instrukcji do Towaru, w szczególności, w zakresie eksploatacji i okresowej konserwacji Towaru;
 - zastosowania przez kupującego do czyszczenia Towaru środków czyszczących lub konserwujących niezgodnych z instrukcją do Towaru;
 - montażu Towaru przez kupującego w sposób niezgodny z instrukcją do Towaru;
 - przechowywania lub transportu Towaru przez kupującego w sposób niezgodny z instrukcją do Towaru;**Uwaga!** Towar należy przechowywać w szczególności w pomieszczeniach zamkniętych, suchych, wentylowanych i nienastłonecznionych;
 - użytkowania Towaru przez kupującego w sposób niezgodny z jego przeznaczeniem;
 - samodzielnej, nieautoryzowanej przez Gwaranta, zmiany lub naprawy Towaru przez kupującego.
- Ze względu na naturalne zużycie materiałów eksploatacyjnych gwarancja nie są objęte elementy lub podzespoły takie jak: szczotki silnika, łożyska, uszczelki, kable przyłączeniowe, przyciski, pokrętła, elementy ścierne, zębátky, bezpieczniki, żarówki, diody, filtry oraz części i akcesoria ulegające zużyciu przy normalnym użytkowaniu.

Warunki gwarancji

§ 4. Procedura reklamacyjna

1. W przypadku stwierdzenia wady Towaru, kupujący przed dokonaniem zgłoszenia reklamacyjnego powinien się upewnić czy postępował zgodnie z instrukcją do Towaru.

Uwaga! Kupujący powinien dokonywać oceny Towaru, m.in. w zakresie wyglądu zewnętrznego, po jego rozpakowaniu. W przypadku stwierdzenia jakichkolwiek wad Towaru, kupujący powinien powstrzymać się od jakichkolwiek dalszych działań (np. użytkowania Towaru) i poinformować Gwaranta o stwierdzonych wadach (poprzez złożenie zgłoszenia reklamacyjnego).

2. Zgłoszenie reklamacji z tytułu gwarancji zaleca się dokonać niezwłocznie, np. w terminie 7 dni od daty zauważenia wady
3. Zgłoszenie reklamacji można dokonać, m.in. pisemnie na adres serwisu Gwaranta (SERWIS 2N-Everpol sp. z o.o., ul. Puławska 12, 05-532 Baniocha, tel. 22 688 08 33, serwis@2n-everpol.pl) lub za pośrednictwem dedykowanego formularza do obsługi reklamacji w systemie „od drzwi - do drzwi”: <https://dpd-pl.2n-everpol.pl/>

Pisemne zgłoszenie reklamacyjne powinno zawierać:

- oznaczenie reklamowanego Towaru; zaleca się wskazać w zgłoszeniu reklamacyjnym w szczególności następujące informacje: nazwa Towaru, model, dane pozwalające na zidentyfikowanie Towaru,
- opis wady,
- datę stwierdzenia wady,
- ilość reklamowanego Towaru,
- imię i nazwisko, adres, e-mail oraz telefon do osoby, z którą należy się kontaktować w sprawie zgłoszenia reklamacyjnego,
- adres, pod którym znajduje się reklamowany Towar,
- zdjęcia lub nagrania wideo dokumentujące zgłaszaną wadę,
- uprawdopodobnienie okoliczności zakupu reklamowanego Towaru (np. paragon, fakturę, itd.).

W celu przyspieszenia procesu rozpatrywania reklamacji zaleca się od razu w zgłoszeniu reklamacyjnym przekazać Gwarantowi w szczególności wszystkie informacje, materiały i dokumenty określone w niniejszych warunkach gwarancji.

W przypadku transportu reklamowanego Towaru zaleca się korzystać z oryginalnego opakowania Towaru, którego zadaniem jest m.in. zabezpieczać Towar na czas transportu.

4. Gwarant ustosunkuje się do reklamacji konsumenta w terminie 14 dni od dnia otrzymania reklamacji. W przypadku uznania reklamacji wykonanie obowiązków wynikających z gwarancji (określonych w §1 ust. 3 Warunków gwarancji) nastąpi w rozsądnym czasie od chwili, w której Gwarant został poinformowany przez kupującego o braku zgodności Towaru z umową, i bez nadmiernych niedogodności dla kupującego, uwzględniając specyfikę Towaru oraz cel, w jakim kupujący go nabył.

Szybkość realizacji procedury reklamacyjnej zależy m.in. od zapewnienia Gwarantowi przez kupującego możliwości sprawdzenia Towaru oraz wykonania innych czynności określonych warunkami gwarancji.

Godziny pracy serwisu Gwaranta w dni robocze: poniedziałek – piątek: 10.00 - 16.00.

5. Zaleca się powstrzymanie od korzystania z wadliwego Towaru.
6. Zaleca się przygotować Towar do procedury reklamacyjnej, np. przez oczyszczenie Towaru.
7. Gwarant zastrzega sobie prawo naprawy Towaru w miejscu jego użytkowania przez kupującego.
8. Gwarant nie ma obowiązku zapewnienia Towaru zastępczego na czas procedowania reklamacji.
9. Wadliwy Towar, który wymieniono, staje się własnością Gwaranta. Kupujący nie jest zobowiązany do zapłaty za zwykłe korzystanie z Towaru, który następnie został wymieniony.
10. Do wykonania obsługi gwarancyjnej upoważniony jest Gwarant i podmioty specjalistyczne/autoryzowane serwisy wskazane przez Gwaranta.

WAŻNE INFORMACJE

Aby osiągnąć najwyższą satysfakcję, cieszyć się wydajnością produktu i poznać jego wszystkie cechy i funkcje, prosimy o przeczytanie niniejszej instrukcji przed przystąpieniem do korzystania z tego produktu.

Przed rozpoczęciem użytkowania urządzenia przeczytać instrukcję obsługi i postępować według wskazówek w niej zawartych. Producent nie odpowiada za szkody spowodowane użytkowaniem urządzenia niezgodnie z jego przeznaczeniem lub niewłaściwą jego obsługą.

Instrukcję obsługi należy zachować, aby można było korzystać z niej również w trakcie późniejszego użytkowania wyrobu.

- Urządzenie należy podłączyć wyłącznie do gniazdka z uziemieniem o charakterystyce zgodnej z wartościami na tabliczce znamionowej.
- Należy sprawdzić, czy całkowity pobór prądu wszystkich urządzeń podłączonych do gniazdka ściennego nie przekracza maksymalnego obciążenia bezpiecznika.
- Jeżeli wykorzystywany jest przedłużacz, należy sprawdzić, czy łączny pobór mocy sprzętu podłączonego do przedłużacza, nie przekracza parametrów obciążenia przedłużacza. Przewód przedłużacza należy ułożyć w taki sposób by uniknąć przypadkowych pociągnięć i potknięcia się o niego. Upewnij się, że przedłużacz jest z uziemieniem, 3-żyłowy z gniazdkiem z bolcem uziemiającym.
- Urządzenie nie jest przeznaczone do sterowania za pomocą zewnętrznego wyłącznika czasowego, osobnego pilota lub innego sprzętu, który może włączać urządzenie automatycznie.
- Przed pracami konserwacyjnymi należy zawsze bezwzględnie odłączyć urządzenie od zasilania. Odłączając kabel zasilający należy zawsze wyciągać go z gniazdka trzymając za wtyczkę. Nigdy nie należy wyciągać przewodu zasilającego ciągnąc za kabel, ponieważ uszkodzeniu może ulec wtyczka lub kabel, w skrajnym wypadku może dojść nawet do śmiertelnego porażenia prądem.
- Nie wolno pozostawiać włączonego urządzenia do gniazdka bez nadzoru.
- Nie zanurzaj urządzenia w wodzie lub żadnym innym płynie.

- Urządzenie powinno być regularnie czyszczone według zaleceń opisanych w części o Czyszczeniu i konserwacji urządzenia.
- Nie umieszczaj urządzenia blisko źródeł ciepła, płomieni, elektrycznego elementu grzewczego lub na gorącym piekarniku. Nie umieszczaj na żadnym innym urządzeniu.
- Należy zachować szczególną ostrożność podczas korzystania z urządzenia, gdy w pobliżu przebywają dzieci lub zwierzęta domowe.
- Nie należy dopuszczać dzieci do zabawy urządzeniem.
- Nie korzystaj z urządzenia w pobliżu materiałów łatwopalnych.
- Nie wystawiaj urządzenia na działanie warunków atmosferycznych (deszczu, słońca, etc.) ani nie używaj w warunkach podwyższonej wilgotności (łazienki, wilgotne domki kempingowe).
- Okresowo sprawdzaj stan przewodu zasilającego. Jeżeli przewód zasilający nieodłączalny ulegnie uszkodzeniu, to powinien on być wymieniony u wytwórcy lub w specjalistycznym zakładzie naprawczym albo przez wykwalifikowaną osobę w celu uniknięcia zagrożenia.
- Nie używaj urządzenia z uszkodzonym przewodem zasilającym, wtyczką lub jeśli zostało upuszczone lub uszkodzone w jakikolwiek inny sposób lub nieprawidłowo pracuje. Nie naprawiaj urządzenia samodzielnie, gdyż grozi to porażeniem. Uszkodzone urządzenie oddaj do właściwego punktu serwisowego w celu sprawdzenia lub dokonania naprawy. Wszelkich napraw mogą dokonywać wyłącznie uprawnione punkty serwisowe. Nieprawidłowo wykonana naprawa może spowodować poważne zagrożenie dla użytkownika.
- Używaj tylko oryginalnych akcesoriów oraz części zamiennych do urządzenia lub rekomendowanych przez producenta. Używanie akcesoriów lub części nierekomendowanych przez producenta może doprowadzić do uszkodzenia urządzenia oraz zagrozić bezpieczeństwu użytkownika.
- Dbaj o porządek i dobre oświetlenie w miejscu pracy.
- Nieporządek i niewystarczające oświetlenie prowadzą do wypadków.

- Nie używaj elektronarzędzi w przestrzeniach zagrożonych wybuchem, tj. w obecności łatwopalnych cieczy, gazów lub pyłów.
- Chwila nieuwagi grozi utratą panowania nad narzędziem.
- Jeżeli istnieje możliwość zamontowania elektronarzędzi do odprowadzania lub zbierania pyłu, sprawdź, czy zostały one zamocowane i działają prawidłowo. Używanie takich elektronarzędzi zmniejsza zagrożenie stwarzane przez obecność kurzu.
- Nie wychylaj się z elektronarzędziem zbyt daleko. Utrzymuj stabilną postawę i równowagę. Dzięki temu zachowasz lepszą kontrolę nad elektronarzędziem w nieprzewidzianych sytuacjach.
- Unikaj niezamierzonego uruchomienia elektronarzędzia.
- Przed podłączeniem elektronarzędzia do sieci elektrycznej sprawdź, czy wyłącznik zasilania znajduje się w położeniu wyłączonym (OFF). Przenoszenie elektronarzędzia z palcem na spuście lub podłączanie elektronarzędzia do sieci już po włączeniu może prowadzić do wypadków.
- Zakładaj odpowiednią odzież. Nie pracuj w luźnym ubraniu i nie noś biżuterii podczas pracy. Włosy, odzież i rękawice trzymać z dala od ruchomych części. Ruchome części elektronarzędzia mogą pochwycić i wciągnąć luźne części odzieży, biżuterię lub długie włosy.
- Przed uruchomieniem elektronarzędzia wyjmij z niego wszystkie klucze lub narzędzia. Narzędzie lub klucz nadal połączony z częścią obrotową elektronarzędzia może spowodować obrażenia ciała.
- Podczas pracy z elektronarzędziami zachowuj ostrożność, skoncentruj się na pracy i stosuj zdrowy rozsądek. Nie używaj elektronarzędzia w razie zmęczenia lub pod wpływem środków odurzających, alkoholu lub leków. Nawet chwila nieuwagi podczas pracy z elektronarzędziem grozi poważnym wypadkiem.
- Trzymaj dzieci z dala od miejsca wykonywania pracy i NIE pozwalaj dzieciom na pociąganie za kabel zasilający – może to spowodować poważne obrażenia.
- Przed dokonaniem jakichkolwiek regulacji, wymianą akcesoriów lub odstawieniem elektronarzędzia do przechowania przestaw wyłącznik do położenia wyłączenia, aby odłączyć elektronarzędzie od zasilania.

Takie działania zapobiegawcze zmniejszają ryzyko przypadkowego uruchomienia elektronarzędzia.

- Upewnij się, że otwory wentylacyjne są wolne od osadów.
- Z urządzenia można korzystać wyłącznie w suchym, dobrze oświetlonym otoczeniu.
- Z tego narzędzia nie powinny korzystać osoby poniżej 16 roku życia.

Bezpieczeństwo elektryczne

- Urządzenie należy podłączyć wyłącznie do gniazdka o charakterystyce zgodnej z wartościami na tabliczce znamionowej.
- Wtyczki elektronarzędzi muszą pasować do gniazdek elektrycznych. Nigdy w żaden sposób nie należy przerabiać wtyczki przewodu zasilającego. Niezmodyfikowane wtyczki i odpowiednie gniazdka elektryczne zmniejszają ryzyko porażenia prądem elektrycznym.
- Należy unikać dotykania powierzchni uziemionych lub zwartych z masą, takich jak rury, ogrzewacze, grzejniki i chłodziarki. W przypadku dotknięcia części uziemionych lub zwartych z masą, wzrasta ryzyko porażenia prądem elektrycznym.
- Nie należy narażać urządzeń zasilanych elektrycznie na działanie deszczu lub warunków wilgotnych. W przypadku przedostania się wody do elektronarzędzia, wzrasta ryzyko porażenia prądem elektrycznym.
- Nie należy napinać przewodów przyłączeniowych. Nigdy nie należy używać przewodu przyłączeniowego do przenoszenia, ciągnięcia sprzętu zasilanego elektrycznie lub wyciągania wtyczki z gniazdka. Należy trzymać przewód przyłączeniowy z daleka od źródeł ciepła, olejów, ostrych krawędzi lub ruchomych części. Uszkodzone lub zaplątane przewody przyłączeniowe zwiększają ryzyko porażenia prądem elektrycznym.
- Przed przystąpieniem do pracy sprawdzić przewód zasilający. Nie przystępować do pracy, jeżeli przewód zasilający lub przedłużacz są przetarte, przecięte lub w inny sposób uszkodzone. Jeżeli podczas

użytkowania przewod zasilający ulegnie uszkodzeniu należy wyłączyć urządzenie i wyciągnąć wtyczkę z gniazda sieciowego.

- W przypadku, gdy elektronarzędzie używane jest na zewnątrz, przewody przyłączeniowe należy przedłużać przedłużaczami wodoszczelnymi przeznaczonymi do pracy w warunkach zewnętrznych. Używanie takiego przedłużacza zmniejsza ryzyko porażenia prądem elektrycznym. Przekrój żyły przedłużacza powinien wynosić co najmniej $1,5 \text{ mm}^2$ kiedy długość kabla jest krótsza niż 20 m, natomiast jeżeli długość kabla wynosi między 20 a 50 m, przekrój minimalny to $2,5 \text{ mm}^2$.
- Jako ochronę przed porażeniem przez napięcie zasilania należy stosować zabezpieczenie różnicowoprądowe (RCD). Zastosowanie wyłącznika RCD zmniejsza ryzyko porażania prądem elektrycznym. Sprzęt należy zasilać poprzez wyłącznik różnicowoprądowy o prądzie znamionowym nieprzekraczającym 30 mA.

Informacja ogólna

1. Elementy tnące powinny być zawsze wolne od zabrudzeń. Po każdym użyciu ostrza należy wyczyścić.
2. Niezabrudzone noże prawidłowo ze sobą współpracują, zmniejszając ryzyko zaklinowania na przycinanych roślinach.
3. Podczas cięcia element tnący należy trzymać z daleka od ciała i przewodu zasilającego. Urządzenie z łatwością może odciąć palce lub przedmioty, które przedostaną się pomiędzy ostrza.
4. Nie należy usuwać zaciętego materiału, gdy ostrza noży pracują. Przed usunięciem zablokowanego materiału należy upewnić się, że nie będzie można przypadkowo uruchomić urządzenia. Pomimo tego, że urządzenie wyposażone jest w zabezpieczenie przed przypadkowym uruchomieniem, zawsze istnieje ryzyko, że dojdzie do uruchomienia. Dlatego konieczne jest zastosowanie dodatkowego środka ostrożności, w postaci wyciągnięcia wtyczki z kontaktu.

5. Przed każdym użyciem sprawdzić stan techniczny ostrza tnącego. Wyszczerbione, wygięte lub w inny sposób uszkodzone ostrza, stwarzają dodatkowe niebezpieczeństwo. W każdym przypadku uszkodzenia zespołu tnącego należy go wymienić, lub zakupić nowe urządzenie. Używanie elektronarzędzia z uszkodzoną listwą tnącą jest niebezpieczne dla zdrowia i życia operatora.
6. Podczas cięcia, należy trzymać urządzenie tylko za uchwyt przedni i uchwyt tylny ponieważ listwa tnąca może przeciąć ukryte przewody elektryczne lub własny przewód zasilający.
7. Przed rozpoczęciem pracy należy sprawdzić, czy w żywopłocie nie znajdują się przedmioty niebędące częścią rośliny. - Druty, elementy ogrodzenia i inne obce przedmioty, mogą one uszkodzić ostrza tnące .
8. Nożyce do żywopłotu należy przenosić za uchwyt przedni i z wyłączonym silnikiem. Podczas transportu i przechowywania, na element tnący należy założyć będącą na wyposażeniu osłonę. - Prawidłowa obsługa urządzenia zmniejszy ryzyko powstania obrażeń.
9. Nie używać listwy tnącej jako dźwigni do podnoszenia lub przesuwania przedmiotów, a także do rozdrabniania roślin. - Urządzenie zostało zaprojektowane do wykonywania konkretnych czynności. Użycie elektronarzędzia do celów, do których nie zostało przewidziane stwarza możliwość powstania sytuacji niebezpiecznych.
10. Jeżeli elektronarzędzie upadnie, lub zostanie mocno uderzone, zaleca się kontakt z serwisem.
11. Nie pozwól aby po częstym użytkowaniu urządzenia popaść w rutynę. Popadanie w rutyna może skutkować ignorowaniem zasad bezpieczeństwa, co może prowadzić do wypadków przy pracy.

Przeznaczenie:

Narzędzie ogrodnicze przeznaczone jest do użytku przydomowego, do przycinania i cięcia żywopłotów oraz krzewów ozdobnych w ogrodach.

Nożycami nie wolno ciąć gałęzi, których grubość przekracza 20 mm.

SYMBOLE

- W instrukcji obsługi lub na tabliczce znamionowej narzędzia mogą pojawić się poniższe symbole.
- Te oznaczenia zawierają ważne informacje na temat produktu i wskazówki dotyczące sposobu jego użytkowania.

	Przeczytaj podręcznik użytkownika.		Stosuj ochronę uszu
	Ostrzeżenie ogólne		Zakładaj rękawice ochronne
	Niebezpieczeństwo pożaru		Zakładaj odzież ochronną
	Niebezpieczeństwo porażenia prądem		Zakładaj maskę ochronną
	Zakładaj okulary ochronne		Stosuj ochronę dróg oddechowych



Jeśli na urządzeniu znajduje się znak przekreślonego kosza na śmieci, oznacza to, że produkt jest objęty postanowieniami dyrektywy europejskiej 2012/19/EU. Należy zapoznać się z wymaganiami dotyczącymi lokalnego systemu zbiórki odpadów elektrycznych i elektronicznych. Należy postępować zgodnie z lokalnymi przepisami. Nie wolno wyrzucać tego produktu razem ze zwykłymi odpadami domowymi. Prawidłowe usunięcie starego produktu zapobiegnie potencjalnym negatywnym skutkom dla środowiska naturalnego i zdrowia ludzkiego.

Szczegółowe informacje o najbliższym punkcie zbiórki można uzyskać bezpośrednio od sprzedawcy lub w firmie:

2N-Everpol Sp. z o.o., ul. Puławska 403A, 02-801 Warszawa,
tel. +48 22 688 08 00, email: info@everpol.pl



Produkt został wyprodukowany z wysokiej jakości materiałów i podzespołów, które można poddać recyklingowi i ponownie użyć.

STOSOWAĆ ŚRODKI OCHRONY OSOBISTEJ

- Stosuj okulary ochronne zgodnie z normą En166
- Stosuj maski ochronne zgodnie z normą En149
- Stosuj inne precyzyjne środki ochrony indywidualnej, w zależności od rodzaju wykonywanej pracy.

OPIS URZĄDZENIA:

1. Tylny uchwyt z włącznikiem
2. Obudowa silnika
3. Przedni uchwyt z włącznikiem
4. Ostrze
5. Przewód zasilający
6. Osłona dłoni

UŻYTKOWANIE URZĄDZENIA**Osłona dłoni.**

Przed rozpoczęciem prac, w pierwszej kolejności należy sprawdzić czy osłona dłoni została poprawnie zamontowana. Osłona musi być solidnie zamontowana, aby nie było możliwości jej przypadkowego zsunęcia z urządzenia. W tym celu należy sprawdzić dokręcenie.

Włączanie:

Należy nacisnąć jednocześnie przełącznik włącznika (3) przedniego uchwytu i przełącznik (1) tylnego uchwytu.

Wyłączanie:

Należy zwolnić przycisk (1). Hamulec ostrza sprawia, że łopatki zatrzymają się.

Cięcie żywopłotów

Przed rozpoczęciem pracy należy wybrać gałąź o średnicy większej niż 20 mm i wyciąć je sekatorem. Zaleca się rozpoczęcie przycinania żywopłotu od boków. Najpierw przesuwamy nożyce z góry na dół usuwając główne pędy roślin, następnie poprawiamy linie przesuwając nożyce ku górze. Po przystrzyżeniu boków żywopłotu można rozpocząć cięcie jego grzbietu (wierzchołka).

Konserwacja

Nie wolno używać smaru stałego do smarowania listwy. Po każdym użyciu ostrze tnące oprócz czyszczenia wymaga również lekkiego przesmarowania. Należy do tego używać oleju konserwującego, rzadkiego oleju maszynowego lub specjalnych środków czyszczących smarujących w aerozolu.

Utrzymaj powierzchnie uchwytu suche, czyste i wolne od oleju i smaru.

SPECYFIKACJA:

- Wysoka moc silnika: 2000 W
- Bezpieczna i wydajna praca
- Lekka konstrukcja
- Niski poziom wibracji
- Dwustopniowy system włączania
- Długość robocza nożyc: 51 cm
- Odstęp między zębami: 1,6 cm
- Osłona ostrza
- Prędkość bez obciążenia 1600/min
- Max szerokość cięcia: 20 mm
- Długość element tnącego: 510 mm
- Zasilanie: 220-240 V ~50 Hz
- Moc znamionowa : 550 W
- Wymiary: 85 x 17 x 18 cm
- Waga: 2,5 kg

Hałas i wibracje zostały zmierzone zgodnie z normą EN ISO 3744:2010.

Emisja hałasu: Poziom ciśnienia akustycznego (LpA):

Odchylenie KpA:

Zmierzony poziom mocy akustycznej LwA:

Odchylenie KwA:

Gwarantowany poziom mocy akustycznej: LwA:

Całkowita wartość drgań i niepewność pomiaru (K):

Wartość drgań działających na kończyny górne:

WE– DEKLARACJA ZGODNOSCI

01/2023/GHT61
2N-Everpol Sp. z o.o.
ul. Puławska 403A
02-801 Warszawa
Poland

PRIME³

Dane rejestrowe:
Puławska 403A
02-801 Warszawa, Polska

Osoba upoważniona do przygotowania dokumentacji technicznej:

Tomasz Jakóbczyk
ul. Puławska 403A
02-801 Warszawa

Adres korespondencyjny:
Polna 6
05-500 Chyliczki, Polska
Telefon +48 22 331 99 59
Fax +48 22 331 99 50

Numer konta
IBAN: PL 97 1160 2202 0000 0000
9062 2569
SWIFT: BIGBPLPW
Bank Millennium S.A

Deklarujemy, na naszą wyłączną odpowiedzialność, że produkt:

Typ urządzenia: **Nożyce do żywoplotu**

Symbol:

GHT61

Jeżeli jest stosowany zgodnie z przeznaczeniem, spełnia zasadnicze wymogi w zakresie poniższych dyrektyw:

2014/30/WE (Dyrektywa EMC)

2014/35/WE (Dyrektywa LVD)

2006/42/WE (Dyrektywa maszynowa MD)

2011/65/WE (Dyrektywa RoHS) oraz załącznik II do dyrektywy zmieniającej

2015/863/UE

Ocena tego produktu została oparta na następujących normach:

Normy EMC:

EN IEC 61000-3-2:2019+A1:2021

EN 61000-3-3:2013+A2:2021

EN 55014-1:2017+A1:2020 | EN IEC 55014-1:2021

EN 55014-2:2015 | EN IEC 55014-2:2021

Normy MD oraz LVD:

EN 60335-1:2012+A11:2014+A13:2017+A1:2019+A14:2019+A2:2019+A15:2021

EN 50636-2-91:2014

EN 62233:2008

Norma RoHS:

EN IEC 63000:2018

Warszawa, 09.12.2023

PREZES ZARZĄDU
Tomasz Jakóbczyk
President



2N-Everpol Sp. z o.o.
Dane rejestrowe:
Puławska 403A
02-801 Warszawa, Polska

Sąd Rej.: XIII Wydz. Gosp. Sądu Rej. Warszawa
Prezes: Tomasz Jakóbczyk
NIP.: PL9512079512

Numer konta
IBAN: PL 97 1160 2202 0000 0000 9062 2569
SWIFT: BIGBPLPW
Bank Millennium S.A



2N-Everpol Sp. z o.o.
ul. Puławska 403A
02-801 Warsaw, Poland
phone: +48 22 688 08 00
e-mail: info@prime3.pl
www.prime3.pl

W przypadku pytań lub problemów
prosimy o kontakt z naszym serwisem.
In case of questions or problems
please contact our service.
Tel. +48 22 688 08 33
E-mail: info@prime3.pl

Wszelkie prawa zastrzeżone. Wszystkie nazwy marek są zarejestrowanymi
znakami towarowymi należącymi do odpowiednich podmiotów.
Dane i parametry techniczne mogą ulec zmianie bez wcześniejszego uprzedzenia.

All rights reserved. All brand names are registered trademarks of their
respective owners. Specifications are subject to change without prior notice.