

Original instruction manual
Bedienungsanleitung
Instrukcja obsługi
Návod k použití
Návod na použitie
Használati utasítás
Navodila

Upute za uporabu
εγχειρίδιο οδηγιών
инструкциязаупотреба
Manual de instructiuni
Instrukcijų vadovas
Kasutusjuhendit
Ekspluatācijas instrukcija



Enjoy it.

Електрически тример
Elektrická strunová kosačka
Ηλεκτρικό χορτοκοπτικό
Elektriline murutrimmer
Električni trimer
Elektriskais zāles trimmeris

Podkaszarka elektryczna
Grass trimmer
Električna kosilnica na nitko
Elektriné žoliapjové
Elektrická strunová sekačka
Elektromos szegélynyíró
Trimmer electric

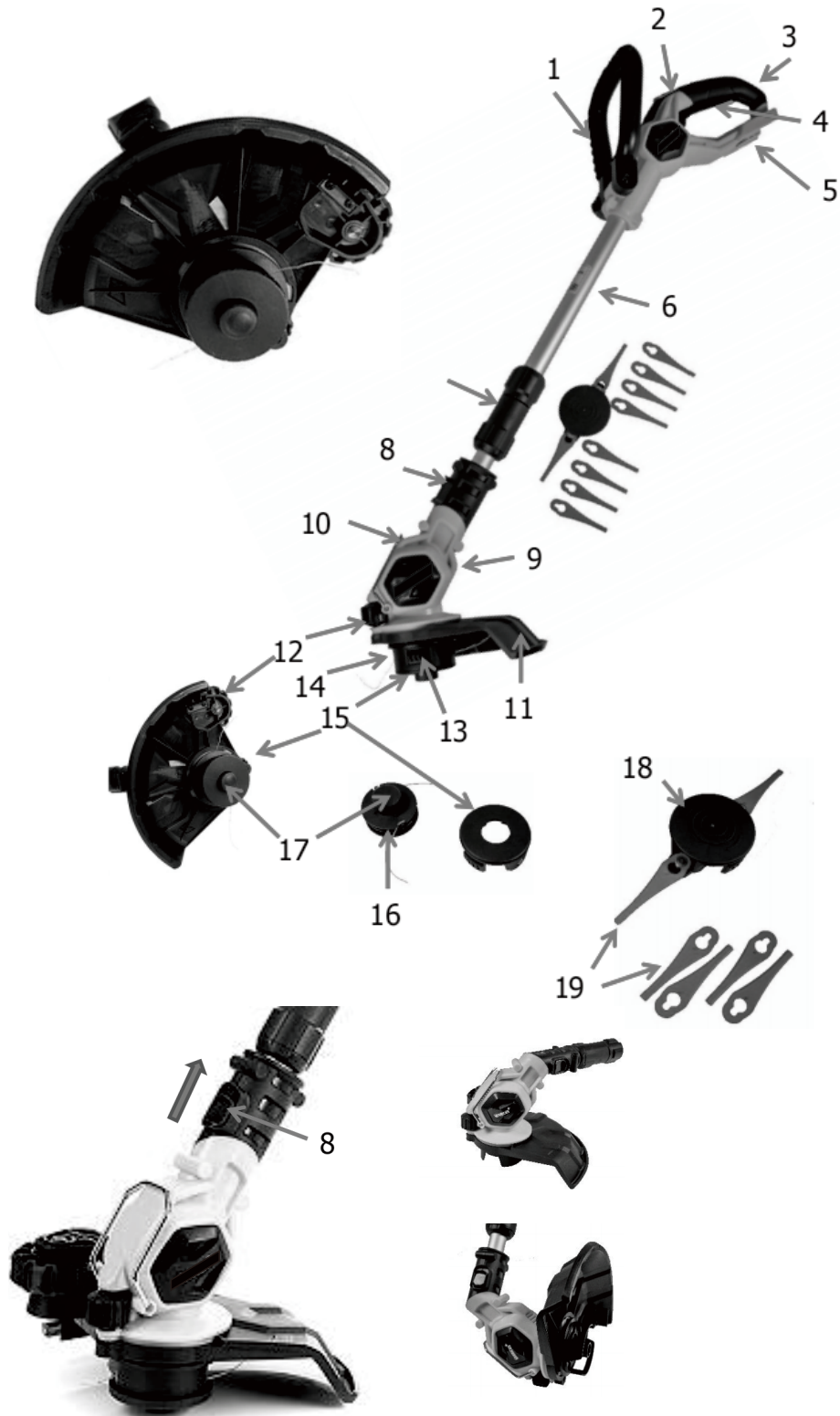



IMPORTANT INFORMATION

In order to achieve the highest satisfaction, enjoy the performance of the product and learn all its features and functions, please read this manual before using this product. Before using the device, read the manual and follow the instructions contained therein. The manufacturer is not liable for damage caused by the use of the device not in accordance with its intended use or improper handling. Retain the operating instructions so that they can also be used when using the product at a later date.

- The appliance must only be connected to a grounded socket outlet with characteristics in accordance with the values on the rating plate.
- Check that the total current consumption of all appliances connected to the wall socket does not exceed the maximum load of the fuse.
- If an extension cable is used, check that the total power consumption of the equipment connected to the extension cable does not exceed the load parameters of the extension cable. Arrange the extension cable in such a way as to avoid accidental pulling and tripping over it.
- The appliance is not intended to be controlled by an external timer, separate remote control or other equipment that can switch the appliance on automatically.
- Always disconnect the appliance from the power supply before maintenance work. When disconnecting the power cord, always pull it out of the socket by holding the plug. Never pull out the power cord by pulling on the cable, as the plug or cable may be damaged, in extreme cases even a fatal electric shock may occur.
- Do not leave the unit switched on.
- Do not immerse the appliance in water or any other liquid.

- The appliance should be cleaned regularly as described in the section on Cleaning and maintenance of the appliance.
- Do not place the appliance near heat sources, flames, an electric heating element or on a hot oven. Do not place on top of any other appliance. - Take special care when using the appliance when children or pets are around.
- Do not allow children to play with the appliance.
- Do not use the appliance near flammable materials.
- Periodically check the condition of the power cord. If the non-removable power cord becomes damaged, it should be replaced by the manufacturer or a specialised repair facility or by a qualified person to avoid danger.
- Do not use the appliance with a damaged power cord or plug or if it has been dropped or damaged in any other way or is not working properly. Do not repair the appliance yourself, as there is a risk of shock. Take the damaged appliance to a competent service centre for inspection or repair. Any repairs may only be carried out by authorised service centres. Improper repair may pose a serious risk to the user.
- Use only original accessories and spare parts for the appliance or those recommended by the manufacturer. The use of accessories or parts not recommended by the manufacturer may damage the appliance and endanger your safety.
- A moment's inattention risks losing control of the tool.
- Avoid starting the power tool unintentionally. Make sure the power switch is in the OFF position before connecting the power tool to the mains. Carrying the power tool with your finger on the trigger or connecting the power tool to the mains after it has already been switched on can lead to accidents.

- Wear appropriate clothing. Do not work in loose clothing or wear jewellery while working. Keep hair, clothing and gloves away from moving parts. Moving parts of the power tool can catch and pull in loose clothing, jewellery or long hair.
- Remove any spanners or tools from the power tool before starting it. A tool or spanner still connected to the rotating part of the power tool can cause injury.
- Use caution when working with power tools, concentrate on your work and use common sense. Do not use a power tool when tired or under the influence of drugs, alcohol or medication. Even a moment's inattention when working with a power tool risks a serious accident.
- Keep children away from the work area and DO NOT allow children to pull on the power cord - this can cause serious injury.
- Before making any adjustments, changing accessories or putting the power tool away for storage, flip the switch to the off position to disconnect the power tool from the power supply. Such precautions reduce the risk of accidentally starting the power tool.
- Ensure that the vents are free of debris.
- This tool should not be used by anyone under 16 years of age.

| | | | |
|---|-----------------------|---|-----------------------------|
|  | Read the user manual. |  | Use ear protection |
|  | General warning |  | Wear protective gloves |
|  | Fire hazard |  | Wear protective clothing |
|  | Electric shock hazard |  | Wear a protective mask |
|  | Wear safety glasses |  | Wear respiratory protection |

1. Warning of danger. Use extreme caution.
2. Important, read the instructions and heed the warnings.
3. Wear safety goggles.
4. Use protective earmuffs.
5. Always disconnect from the power source before repair or maintenance. If the cable is damaged, immediately remove the plug from the electrical outlet.
6. Do not use the trimmer in the rain or in wet conditions.
7. Hold the trimmer securely and operate with both hands.

Workplace safety

- Keep the work area neat and well lit. Disorder and poor lighting contribute to accidents.
- Before starting work, prepare and clear the area, remove all protruding stones, branches, wires, and other foreign objects from the ground that are a risk of tripping over.
- Take special care if working on sloping terrain or slopes. Do not use an electrically powered machine in explosive environments created by flammable liquids, gases or dust.
- Do not use the trimmer in extreme fire or explosion hazards. The trimmer is not protected against water. Working in the rain or in a damp environment risks electric shock.
- Do not allow children or observers in areas where an electrically powered appliance is in use. Leave electrically powered garden equipment away from bystanders.
- The operator or user is responsible for accidents or hazards occurring to other persons or the environment.

Electrical safety

- Only connect the appliance to an outlet with characteristics consistent with the values on the rating plate. Do not expose electrically powered equipment to rain or wet

conditions. If water enters the power tool, the risk of electric shock increases.

- Do not stress the connection cables.
- Never use the connection cable to carry, pull electrically powered equipment or pull the plug from the socket.
- Keep the connection cable away from heat sources, oils, sharp edges or moving parts. Damaged or entangled connection cords increase the risk of electric shock.
- Safety rules for electrical machines and equipment
- **ATTENTION:** Before installing or using the appliance, it is essential to read the operating instructions and especially the safety instructions for use.
- Keep the instructions for reference and pass them on to future users of the unit. Failure to observe the stated safety instructions and warnings may result in electric shock, fire or serious injury.
- Do not allow children or young people to operate the appliance.
- Persons not familiar with the operating instructions should not install, maintain or use the appliance. This appliance is not intended for use by persons with reduced physical, sensory or mental capabilities or lack of experience or knowledge of the appliance, unless supervised or in accordance with the instructions for use given by those responsible for their safety.

Human safety

- Do not operate the trimmer if you are feeling tired or under the influence of alcohol, drugs or medication. Full concentration is required when using the machine and caution must be exercised. A moment's inattention while using the power tool can lead to an accident and

consequent serious injury or property damage.

- It is essential to wear personal protective equipment. Always wear close-fitting safety goggles (according to EN 166 or other national regulations). Wear ear protection due to the loudness of the equipment. The use of protective equipment such as a dust mask, non-slip safety shoes with uppers, protective gloves is also recommended.
- Wear close fitting clothing. Loose clothing, jewellery, scarves can get caught by the moving parts of the trimmer, which can lead to dangerous accidents. If the user has long hair, it should be secured and bundled.
- During operation, the appliance may eject various objects, sawdust, pieces of wood at high speed. There is a danger of injury. The use of suitable clothing is recommended.
- Before starting the power tool, remove all spanners and other tools used to adjust the unit. Leaving a spanner in a rotating part of the power tool may cause injury.
- Avoid working in an unnatural body position. Assume a correct and stable posture to avoid the possibility of losing balance. This will allow better control of the power tool in unpredictable situations.
- Avoid unintentional starting. Make sure the power cord is unplugged and the switch is in the off position before picking up or carrying the equipment. Carrying electrically powered equipment with your finger on the switch or connecting to the mains with the switch on may lead to an accident. Keep hands and feet away from moving (rotating) parts of the trimmer.
- Keep a safe distance from bystanders In spite of the inherently safe design, the use of protective measures and additional protective measures, there is always a risk of residual injury during operation.

- Do not use detergents or alcohol to clean the trimmer.
- Do not use attachments that are not specifically designed for the machine and recommended by the manufacturer. The fact that an accessory can be fitted to a power tool is no guarantee of safe use.
- The attachment system of the power tool must correspond to the dimensions of the power tool. Improperly dimensioned work tools cannot be sufficiently guarded or controlled.
- Personal protective equipment must be used. Depending on the type of work, wear a protective mask covering the entire face, eye protection such as safety goggles. Protect the eyes from airborne foreign bodies generated during work. Protect the respiratory tract against airborne dust and vapours with a dust mask. Exposure to noise over a prolonged period can lead to hearing loss.
- Keep bystanders at a safe distance from the range of the trimmer. Anyone in the vicinity of a working power tool must use personal protective equipment. Workpiece splinters or broken work tools can splinter and cause injury even outside the immediate range zone.
- Clean the ventilation slots of the equipment regularly.
- When holding the trimmer by the base handle, guide it with the auxiliary handle.
- Always switch off the trimmer when: - it is left unattended, - before adjustment and maintenance work, - after being struck by a foreign object, - abnormal vibration of the equipment is felt.

General information

- The appliance is intended exclusively for use in the domestic garden in accordance with the description and safety rules

contained in these instructions for use. When the trimmer is switched off, the line/blade continues to rotate for some time. Wait until the motor and the line/blade have come to a complete stop before restarting the machine. Do not switch the trimmer on and off at short intervals.

- The trimmer operator should wear decent footwear with non-slip soles and long trousers to protect the legs. Do not work barefoot or in flip-flops or sandals. Always use the trimmer with both hands. Only use the machine during daylight or in good artificial lighting.

Before starting the machine

- Check the condition of the trimmer and ensure that none of the components are damaged and that the line spool or blade is correctly attached and fastened. Before using the trimmer, check it for signs of wear or damage and return it to an authorised service centre if necessary. Check that bystanders and animals are at a safe distance from the trimmer (at least 15 metres). Disconnect the trimmer from the mains supply when not in use, before moving it to another work area, and before any work is carried out on the power tool (e.g. adjusting or cleaning).

USE PERSONAL PROTECTIVE EQUIPMENT

Wear safety goggles according to standard En166

Use protective masks according to En149

Use other precise personal protective equipment, depending on the type of work to be carried out.

Safety instructions for charger and battery

To connect the battery for charging, insert it into the charger and then connect the charger to the power source.

Protect the charger from rain and moisture. The charger may

only be used indoors.

Keep the charger clean.

Do not use the charger on flammable objects and substrates (e.g. paper) or in environments with explosive and/or flammable atmospheres.

Always provide adequate ventilation when charging, as fumes or electrolyte may leak from the battery if the battery is damaged due to improper handling/damage.

Unplug the charger from the wall socket when charging is complete. Do not leave it connected to a power source for longer than necessary.

Store and charge the battery in a dry place and make sure no water gets into it.

Keep the battery connectors clean and free from dirt.

Protect the battery from shocks, moisture and never open or mechanically damage the battery pack.

To check the charge level of the battery, do the following. press the button on the battery pack and, if necessary charge the battery pack according to the number of LEDs and the expected operating time of the cordless tool.

Storage

Store cordless tools in a dry place out of the reach of children. For safety reasons, remove the battery pack before storing the cordless tool. When the battery pack is inserted in the cordless tool, it discharges faster. Protect the battery pack and tool from frost, high temperatures, moisture and water. Do not repair a damaged battery pack. Repairs to the battery pack may be carried out at the manufacturer or at an authorised service centre. Only charge the battery in chargers with the parameters specified by the manufacturer Storing or using the battery in unsuitable conditions may cause electrolyte

leakage. Damaged or modified batteries must not be used. Damaged or modified batteries may behave in an unpredictable manner, causing dangerous consequences. Keep the battery away from fire and protect it from heat. The battery may explode if exposed to fire or temperatures exceeding 130°C.

Inserting the battery

Note: The use of an unsuitable battery for the device may lead to malfunction or damage to the device. To insert the battery pack into the handle, push it in until you hear the locking mechanism lock (the battery pack should be positioned flush with the edge of the device)



When this crossed-out wheeled bin symbol is attached to a product it means that the product is covered by the European Directive 2012/19/EU. Please inform yourself about the local separate collection system for electrical and electronic products. Used appliance should be delivered to the dedicated collecting points due to hazardous components, which may affect the environment. Do not dispose this appliance in the common waste bin.



Your product is designed and manufactured with high quality materials and components, which can be recycled and reused.

Device description

- | | |
|---------------------------------|---|
| 1. Top handle | 11 Protective cover |
| 2. Switch-on lock | 12 Guide wheel |
| 3. Auxiliary handle | 13. Spring slot (not visible on photo) 14. spool holder permanently mounted |
| 4 On/off switch | 14. Permanently mounted spool holder 14. |
| 5 Battery holder | 15. Spool cover |
| 6 Telescopic pole extension | 16. Spool |
| 7 Length adjustment lock button | 17. Spool button (thread length change) |
| 8. Angle adjustment lock button | 18. Head with plastic blades |
| 9. Trimmer head | 19. Plastic blades |
| 10. Fold-out protective handle | |



Adjusting the telescopic pole (6 and 7)

To set the desired length of the telescopic pole to suit your height, turn the locking device (7) clockwise, then pull the telescopic pole (6) and fix it by moving the locking mechanism (7) in the opposite direction. Then tighten again clockwise.

Replacing the spool:

To replace the bobbin with a replacement head with plastic blades, proceed as follows:

1. There are two marked points on the bobbin cover (15) which are opposite each other. Push in both points at the same time and pull the bobbin cover. (15) from the fixed bobbin holder (14) in the direction indicated by the arrow.
2. Then pull the bobbins (16) out of the bobbin cover (15).
3. If you are just replacing the bobbin (16) with a new one, make sure that you first push both ends of the thread through the metal eyelets on the bobbin cover. (15) thread through.
4. Before attaching the new spool (16) together with the spool cover (15) to the grass trimmer, ensure that the spring is correctly inserted into the spring slot (13). Insert the slightly wider end of the spring into the slot (13), which is located on the spring holder (14).
5. Now insert the new spool (16) together with the spool cover (15) with the "marked points" into the recesses of the spool holder (14). Once these have been fitted and the bobbin cover snapped into place, you can start working.



The thread length can be changed manually or automatically.

Manual:

For your own safety, remove the battery!

Press the bobbin button (17) with one hand and successively pull the corresponding thread tip to the desired length. When you have finished adjusting the thread length, release the button. If the thread length is too long, the thread will be automatically shortened to the correct length by the blade at the guide wheel (12) when the trimmer is started.

Automatic:

The length of the thread can be automatically increased at any time while the trimmer is running by pressing the trimmer briefly against the ground. The thread automatically unrolls from the spool via the spool button (17)

NOTE: Pressing the grass trimmer to the ground for too long will empty the line spool very quickly.

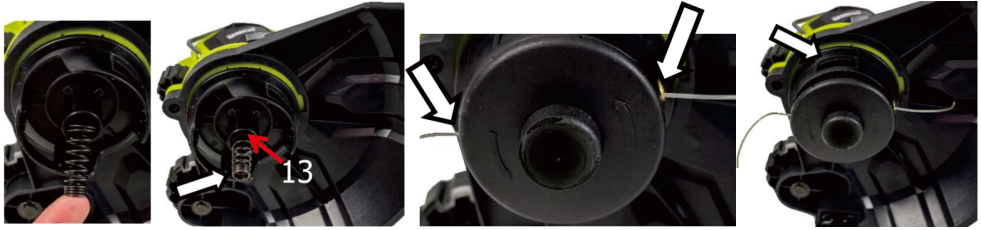

Replacing the monofilament spool with plastic blades

- 1 Remove the monofilament spool(16) and insert the replacement head with plastic blades(18) (remember to remove the battery):
 2. Remove the spool(16) together with the spool cover(15) as described for spool replacement .
 3. Then replace the plastic blade head (18) with the two plastic blades (19).
 - 4 Check that both plastic blades (19) are well seated.
 5. Make sure that the spring is correctly seated in the slot (13) If the spring is no longer inserted or has slipped out, correct it.
 6. Then insert the replacement head (18).
 7. Place" into the recesses of the spool holder(14).
- Once these are correctly assembled and the interchangeable head is locked in place, you can start working.

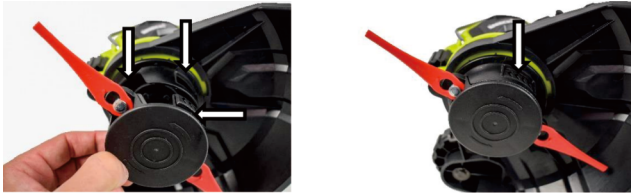

The plastic inserts (19) can be easily replaced. There is no need to remove the interchangeable head (18).

Grasp the plastic blade and push it towards the interchangeable head . Then simply pull the plastic blade(19) upwards.

To attach the new plastic blades (19) to the replacement head (18), simply place them in the head catches as shown in the illustrations below and pull the plastic blades (19) towards you.





Grass mowing:

Do not mow wet grass. Best mowing results are obtained when the grass is dry. Feed the extension cable through the frame to the rear, ensuring that it is always behind the user when cutting. Hold the unit at an angle of 20 degrees to the grass to be cut, moving it in a swinging motion, left and right. Take care to hold the unit away from you - see illustration

On the outside of the cutting head (9) there is a safety lock button for adjusting the angle (8). Move it in the direction indicated by the arrow to adjust the angle of the grass cutting head (9) to the working area.

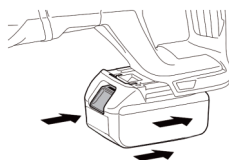

Inserting the battery pack

Note: Using a battery that is not suitable for the unit may lead to incorrect operation or damage to the unit. To insert the battery into the handle, push it in until you hear the locking mechanism lock (the battery should be positioned flush with the edge of the unit)

Cleaning, maintenance:

1. After each use of the unit, clean the entire unit of plant debris and the bottom cover of the collected, compacted mass.
 2. Keep the ventilation slots and the motor housing free of dust and dirt at all times if possible. Wipe the unit with a clean cloth, brush or blow with compressed air.
 3. Cleaning is recommended immediately after each use.
 4. Do not use any cleaning agents or solvents to clean the appliance; these may damage the plastic parts of the appliance. Care should be taken to ensure that water does not get inside the unit.
 5. Regularly check the condition of the cutting line and also the tightness of the screws. With new machines, the first check of screw tightness should be carried out after the trimmer has been in operation for about 2 hours. If necessary, retighten loose bolts.
- Ensure that all parts of the power tool are in good condition and that the machine is not overloaded or doing work for which it was not designed.

Take a 15 minute break after every 15 minutes of operation.

BLAUPUNKT Cordless grass trimmer CT5010

Voltage: 18 V

Cutting width : 230 mm (2 Sides)

String diameter: 1.2 mm

No load speed: 10.000 rpm

Telescopic tube

With trimming wheel

With edge trimming function

With rotatable cutting head

With rotatable auxiliary handle

With flower protect guard steel wire

Battery: 18V Li-Ion, BP1820 2.0Ah (not included); BP1840 4.0 Ah-recommended (not included); BP1850 5.0 Ah (not included).

Dimensions: 17.8 x 16.3 x 91.5 mm

Weight: 1.9 kg

Noise

Typical A-weighted noise level measured in accordance with ISO/TR 11688-1:

Sound pressure level (LpA): 76.5 dB (A)

Measurement uncertainty (K): 3 dB (A)

Noise level during operation may exceed: 86.6 dB (A), (K) 3 dB

Vibrations

Total vibration value measured in accordance with En3774:

Vibration emission: ah = 92 dB(A)

Measurement uncertainty (K): Km = 1.5 m/s

Permissible Operating Time: 35 minutes of operation.

WAŻNE INFORMACJE

Aby osiągnąć najwyższą satysfakcję, cieszyć się wydajnością produktu i poznać jego wszystkie cechy i funkcje, prosimy o przeczytanie niniejszej instrukcji przed przystąpieniem do korzystania z tego produktu.

Przed rozpoczęciem użytkowania urządzenia przeczytać instrukcję obsługi i postępować według wskazówek w niej zawartych. Producent nie odpowiada za szkody spowodowane użytkowaniem urządzenia niezgodnie z jego przeznaczeniem lub niewłaściwą jego obsługą.

Instrukcję obsługi należy zachować, aby można było korzystać z niej również w trakcie późniejszego użytkowania wyrobu.

- Urządzenie należy podłączyć wyłącznie do gniazdka z uziemieniem o charakterystyce zgodnej z wartościami na tabliczce znamionowej.
- Należy sprawdzić, czy całkowity pobór prądu wszystkich urządzeń podłączonych do gniazdka ściennego nie przekracza maksymalnego obciążenia bezpiecznika.
- Jeżeli wykorzystywany jest przedłużacz, należy sprawdzić, czy łączny pobór mocy sprzętu podłączonego do przedłużacza, nie przekracza parametrów obciążenia przedłużacza. Przewód przedłużacza należy ułożyć w taki sposób by uniknąć przypadkowych pociągnięć i potknięcia się o niego. Upewnij się, że przedłużacz jest z uziemieniem, 3-żyłowy z gniazdkiem z bolcem uziemiającym.
- Urządzenie nie jest przeznaczone do sterowania za pomocą zewnętrznego wyłącznika czasowego, osobnego pilota lub innego sprzętu, który może włączać urządzenie automatycznie.
- Przed pracami konserwacyjnymi należy zawsze bezwzględnie odłączyć urządzenie od zasilania. Odłączając kabel zasilający należy zawsze wyciągać go z gniazdka trzymając za wtyczkę. Nigdy nie należy wyciągać przewodu zasilającego ciągnąc za kabel, ponieważ uszkodzeniu może

- ulec wtyczka lub kabel, w skrajnym wypadku może dojść nawet do śmiertelnego porażenia prądem.
- Nie wolno pozostawiać włączonego urządzenia do gniazdka bez nadzoru.
 - Nie zanurzaj urządzenia w wodzie lub żadnym innym płynie.
 - Urządzenie powinno być regularnie czyszczone według zaleceń opisanych w części o Czyszczeniu i konserwacji urządzenia.
 - Nie umieszczaj urządzenia blisko źródeł ciepła, płomieni, elektrycznego elementu grzewczego lub na gorącym piekarniku. Nie umieszczaj na żadnym innym urządzeniu.
 - Należy zachować szczególną ostrożność podczas korzystania z urządzenia, gdy w pobliżu przebywają dzieci lub zwierzęta domowe.
 - Nie należy dopuszczać dzieci do zabawy urządzeniem.
 - Nie korzystać z urządzenia w pobliżu materiałów łatwopalnych.
 - Nie wystawiaj urządzenia na działanie warunków atmosferycznych (deszczu, słońca, etc.) ani nie używaj w warunkach podwyższonej wilgotności (łazienki, wilgotne domki kempingowe).
 - Okresowo sprawdzaj stan przewodu zasilającego. Jeżeli przewód zasilający nieodłączalny ulegnie uszkodzeniu, to powinien on być wymieniony u wytwórcy lub w specjalistycznym zakładzie naprawczym albo przez wykwalifikowaną osobę w celu uniknięcia zagrożenia.
 - Nie używaj urządzenia z uszkodzonym przewodem zasilającym, wtyczką lub jeśli zostało upuszczone lub uszkodzone w jakikolwiek inny sposób lub nieprawidłowo pracuje. Nie naprawiaj urządzenia samodzielnie, gdyż grozi to porażeniem. Uszkodzone urządzenie oddaj do właściwego punktu serwisowego w celu sprawdzenia lub dokonania naprawy. Wszelkich napraw mogą dokonywać wyłącznie uprawnione punkty serwisowe. Nieprawidłowo wykonana naprawa może spowodować poważne zagrożenie dla

- użytkownika.
- Używaj tylko oryginalnych akcesoriów oraz części zamiennych do urządzenia lub rekomendowanych przez producenta. Używanie akcesoriów lub części nierekomendowanych przez producenta może doprowadzić do uszkodzenia urządzenia oraz zagrazić bezpieczeństwu użytkownika.
 - Dbaj o porządek i dobre oświetlenie w miejscu pracy.
 - Nieporządek i niewystarczające oświetlenie prowadzą do wypadków.
 - Nie używaj elektronarzędzi w przestrzeniach zagrożonych wybuchem, tj. w obecności łatwopalnych cieczy, gazów lub pyłów.
 - Chwila nieuwagi grozi utratą panowania nad narzędziem.
 - Jeżeli istnieje możliwość zamontowania elektronarzędzi do odprowadzania lub zbierania pyłu, sprawdź, czy zostały one zamocowane i działają prawidłowo. Używanie takich elektronarzędzi zmniejsza zagrożenie stwarzane przez obecność kurzu.
 - Nie wychylaj się z elektronarzędziem zbyt daleko. Utrzymuj stabilną postawę i równowagę. Dzięki temu zachowasz lepszą kontrolę nad elektronarzędziem w nieprzewidzianych sytuacjach.
 - Unikaj niezamierzonego uruchomienia elektronarzędzia. Przed podłączeniem elektronarzędzia do sieci elektrycznej sprawdź, czy wyłącznik zasilania znajduje się w położeniu wyłączonym (OFF). Przenoszenie elektronarzędzia z palcem na spuście lub podłączanie elektronarzędzia do sieci już po włączeniu może prowadzić do wypadków.
 - Zakładaj odpowiednią odzież. Nie pracuj w luźnym ubraniu i nie noś biżuterii podczas pracy. Włosy, odzież i rękawice trzymać z dala od ruchomych części. Ruchome części elektronarzędzia mogą pochwycić i wciągnąć luźne części odzieży, biżuterię lub długie włosy.
 - Przed uruchomieniem elektronarzędzia wyjmij z niego

wszystkie klucze lub narzędzia. Narzędzie lub klucz nadal połączony z częścią obrotową elektronarzędzia może spowodować obrażenia ciała.

- Podczas pracy z elektronarzędziami zachowuj ostrożność, skoncentruj się na pracy i stosuj zdrowy rozsądek. Nie używaj elektronarzędzia w razie zmęczenia lub pod wpływem środków odurzających, alkoholu lub leków. Nawet chwila nieuwagi podczas pracy z elektronarzędziem grozi poważnym wypadkiem.
- Trzymaj dzieci z dala od miejsca wykonywania pracy i NIE pozwalaj dzieciom na pociąganie za kabel zasilający – może to spowodować poważne obrażenia.
- Przed dokonaniem jakichkolwiek regulacji, wymianą akcesoriów lub odstawieniem elektronarzędzia do przechowania przestaw wyłącznik do położenia wyłączenia, aby odłączyć elektronarzędzie od zasilania. Takie działania zapobiegawcze zmniejszają ryzyko przypadkowego uruchomienia elektronarzędzia.
- Upewnij się, że otwory wentylacyjne są wolne od osadów.
- Z urządzenia można korzystać wyłącznie w suchym, dobrze oświetlonym otoczeniu.
- Z tego narzędzia nie powinny korzystać osoby poniżej 16 roku życia.

| | | | |
|---|------------------------------------|--|---------------------------------|
|  | Przeczytaj podręcznik użytkownika. |  | Stosuj ochronę uszu |
|  | Ostrzeżenie ogólne |  | Zakładaj rękawice ochronne |
|  | Niebezpieczeństwo pożaru |  | Zakładaj odzież ochronną |
|  | Niebezpieczeństwo porażenia prądem |  | Zakładaj maskę ochronną |
|  | Zakładaj okulary ochronne | 19  | Stosuj ochronę dróg oddechowych |

1. Ostrzeżenie o zagrożeniu. Zachować szczególną ostrożność.
2. Ważne, przeczytać instrukcję i przestrzegać ostrzeżeń.
2. Używać okularów ochronnych.
3. Używać naszników ochronnych.
4. Odłączać od źródła zasilania zawsze przed naprawą lub konserwacją. W przypadku uszkodzenia kabla niezwłocznie wyjąć wtyczkę z gniazdka elektrycznego.
5. Nie używać podkaszarki podczas deszczu albo w warunkach podwyższonej wilgotności.
6. Podkaszarkę należy trzymać pewnie i obsługiwać oburącz.

Bezpieczeństwo w miejscu pracy

- W miejscu pracy należy utrzymywać porządek i dobre oświetlenie. Nieporządek i złe oświetlenie przyczynia się do wystąpienia wypadków.
- Przed rozpoczęciem pracy należy przygotować i oczyścić teren, usunąć wszystkie wystające z ziemi kamienie, gałęzie, druty, i inne obce przedmioty, o które istnieje ryzyko potknięcia.

- Zachować szczególną ostrożność jeżeli prace odbywają się na pochylonym terenie czy zboczach. Nie należy używać urządzenia zasilanego elektrycznie w środowiskach wybuchowych, tworzonych przez łatwopalne ciecze, gazy lub pyły.
- Nie wolno używać podkaszarki w miejscach skrajnie zagrożonych pożarem lub wybuchem. Podkaszarka nie jest zabezpieczona przed wodą. Praca w deszczu lub w wilgotnym otoczeniu grozi porażeniem prądem elektrycznym.
- Nie należy dopuszczać dzieci i obserwatorów do miejsc, w których używane jest urządzenie z silnikiem napędzanym elektrycznie. Sprzęt ogrodowy zasilany elektrycznie pozostawiać z dala od osób postronnych.
- Operator lub użytkownik jest odpowiedzialny za wypadki lub występujące zagrożenia wobec innych osób lub otoczenia.

Bezpieczeństwo elektryczne

- Urządzenie należy podłączyć wyłącznie do gniazdka o charakterystyce zgodnej z wartościami na tabliczce znamionowej. Nie należy narażać urządzeń zasilanych elektrycznie na działanie deszczu lub warunków wilgotnych. W przypadku przedostania się wody do elektronarzędzia, wzrasta ryzyko porażenia prądem elektrycznym.
- Nie należy napinać przewodów przyłączeniowych.
- Nigdy nie należy używać przewodu przyłączeniowego do przenoszenia, ciągnięcia sprzętu zasilanego elektrycznie lub wyciągania wtyczki z gniazdka.

- Należy trzymać przewód przyłączeniowy z daleka od źródeł ciepła, olejów, ostrych krawędzi lub ruchomych części. Uszkodzone lub zaplątane przewody przyłączeniowe zwiększają ryzyko porażenia prądem elektrycznym.
- Zasady bezpieczeństwa dotyczące maszyn i urządzeń elektrycznych
- **UWAGA!** Przed przystąpieniem do montażu lub użyciem urządzenia należy bezwzględnie zapoznać się z instrukcją obsługi a w szczególności zaleceniami dotyczącymi bezpieczeństwa użytkownika.
- Zachować instrukcję do wglądu oraz przekazać ją kolejnym użytkownikom urządzenia. Nieprzestrzeganie podanych wskazówek i ostrzeżeń dotyczących bezpieczeństwa może być przyczyną porażenia prądem elektrycznym, pożaru lub poważnych obrażeń ciała.
- Nie pozwalać dzieciom i młodzieży obsługiwać urządzenia.
- Osoby niezapoznane z instrukcją obsługi nie powinny przystępować do montażu, konserwacji urządzenia ani go używać. Niniejsze urządzenie nie jest przeznaczone do użytkowania przez osoby o ograniczonej zdolności fizycznej, czuciowej lub psychicznej lub osoby niemające doświadczenia lub znajomości urządzenie, chyba, że odbywa się to pod nadzorem lub zgodnie z instrukcją użytkownika urządzenia przekazaną przez osoby odpowiadające za ich bezpieczeństwo.

Bezpieczeństwo ludzi

- Nie przystępować do pracy z podkaszarką jeżeli użytkownik czuje zmęczenie lub jest pod wpływem alkoholu, narkotyków, leków. Podczas używania urządzenia

wymagane jest pełne skupienie, należy zachować ostrożność. Moment nieuwagi podczas użytkowania elektronarzędzia może prowadzić do wypadku i w konsekwencji poważnych obrażeń lub strat w mieniu.

- Koniecznie stosować środki ochrony indywidualnej. Zawsze nosić okulary ochronne przylegające ściśle do twarzy (zgodne z normą EN 166 lub innymi przepisami krajowymi). Ze względu na głośność urządzenia nosić ochronniki słuchu. Zaleca się również używanie wyposażenia ochronnego jak maska przeciwpyłowa, obuwie ochronne antypoślizgowe z cholewkami, rękawice ochronne.
- Nosić ściśle dopasowaną odzież. Luźne ubranie, biżuteria, szalik mogą zostać zaczepione przez części ruchome podkaszarki, co może prowadzić do groźnych wypadków. W przypadku gdy użytkownik posiada długie włosy, powinny one zostać zabezpieczone i spięte.
- Podczas pracy urządzenie może wyrzucać z dużą prędkością różne przedmioty, trociny, kawałki drewna. Istnieje niebezpieczeństwo zranienia. Zaleca się używania odpowiedniej odzieży.
- Przed uruchomieniem elektronarzędzia należy usunąć wszystkie klucze i inne narzędzia służące do nastawiania urządzenia. Pozostawienie klucza w obracającej się części elektronarzędzia może spowodować obrażenia.
- Unikać pracy w nienaturalnej pozycji ciała. Przyjmować prawidłową i stabilną postawę aby uniknąć możliwości utraty równowagi. Umożliwi to lepszą kontrolę elektronarzędzia w sytuacjach nieprzewidywalnych.
- Należy unikać niezamierzonego rozruchu. Przed podniesieniem lub przenoszeniem urządzenia upewnić się, że przewód zasilający jest odłączony od sieci zasilającej a

włącznik jest w pozycji wyłączony. Przenoszenie sprzętu o napędzie elektrycznym z palcem na wyłączniku lub przyłączenie do sieci zasilającej przy załączonym włączniku może prowadzić do wypadku. Trzymać ręce i stopy z dala od ruchomych (wirujących) części podkaszarki.

- Zachować bezpieczną odległość od osób postronnych. Pomimo zastosowania konstrukcji bezpieczne z samego założenia, stosowania środków zabezpieczających i dodatkowych środków ochronnych, zawsze istnieje ryzyko szczątkowe doznania urazu podczas pracy.
- Do czyszczenia podkaszarki nie stosować detergentów lub alkoholu.
- Nie należy używać osprzętu, który nie jest przewidziany specjalnie do tego urządzenia i polecany przez producenta. Fakt, że osprzęt daje się zamontować do elektronarzędzia, nie jest gwarantem bezpiecznego użycia.
- System mocowania narzędzia roboczego musi odpowiadać wymiarom elektronarzędzia. Narzędzia robocze o niewłaściwych wymiarach nie mogą być wystarczająco osłonięte lub kontrolowane.
- Należy używać środków ochrony osobistej. W zależności od rodzaju pracy, należy nosić maskę ochronną pokrywającą całą twarz, ochronę oczu np. okulary ochronne. Należy chronić oczy przed unoszącymi się w powietrzu ciałami obcymi, powstałymi w czasie pracy. Zabezpieczać drogi oddechowe przed wzbijającym pyłem i oparami stosując maski przeciwpyłowe. Oddziaływanie hałasu przez dłuższy okres może doprowadzić do utraty słuchu.
- Należy uważać, by osoby postronne znajdowały się w bezpiecznej odległości od strefy zasięgu podkaszarki. Każdy, kto znajduje się w pobliżu pracującego

elektronarzędzia, musi używać osobistego wyposażenia ochronnego. Odłamki obrabianego przedmiotu lub pęknięte narzędzia robocze mogą odpryskiwać i spowodować obrażenia również poza bezpośrednią strefą zasięgu.

- Należy regularnie czyścić szczeliny wentylacyjne sprzętu.
- Trzymając podkaszarkę za rękojęść zasadniczą prowadzić ją za pomocą rękojęści pomocniczej.
- Należy zawsze wyłączyć podkaszarkę kiedy: - pozostawia się ją bez dozoru, - przed regulacją i pracami konserwacyjnymi, - po uderzeniu obcym przedmiotem, - odczuwane są nienormalne drgania urządzenia.
- Informacja ogólna
- Urządzenie jest przeznaczone wyłącznie do prac w ogrodzie przydomowym zgodnie z opisem i zasadami bezpieczeństwa zawartymi w niniejszej instrukcji użytkowania. Po wyłączeniu podkaszarki żyłka/ostrze obraca się jeszcze przez jakiś czas. Odczekać do całkowitego zatrzymania silnika oraz żyłki/ostrza przed ponownym uruchomieniem urządzenia. Nie włączać i nie wyłączać podkaszarki w krótkich odstępach czasu.
- Operator podkaszarki powinien nosić porządne obuwie o podeszwach przeciwpoślizgowych i długie spodnie do ochrony nóg. Nie wolno pracować boso lub w klapkach, sandałach. Z podkaszarki zawsze korzystać oburącz. Należy używać urządzenia tylko podczas dnia lub przy dobrym oświetleniu sztucznym.

Przed uruchomieniem urządzenia

Należy sprawdzać stan techniczny urządzenia i upewnić się, czy żaden z elementów nie jest uszkodzony i czy szpula z żyłką lub ostrze jest poprawnie założone i zamocowane. Przed użyciem podkaszarki należy sprawdzić, czy nie ma ona oznak zużycia lub uszkodzeń i w razie potrzeby oddać do autoryzowanego serwisu. Należy sprawdzać czy osoby postronne i zwierzęta znajdują się w bezpiecznej odległości od miejsca pracy podkaszarki (co najmniej 15 metrów).

Podkaszarkę należy odłączyć od sieci zasilającej w przypadku przerw w pracy, przed przenoszeniem jej w inne miejsce pracy, oraz przed wszelkimi pracami przy elektronarzędziu (np. nastawianie lub czyszczenie). **STOSOWAĆ ŚRODKI OCHRONY OSOBISTEJ**

- Stosuj okulary ochronne zgodnie z normą En166
- Stosuj maski ochronne zgodnie z normą En149
- Stosuj inne precyzyjne środki ochrony indywidualnej, w zależności od rodzaju wykonywanej pracy.

Instrukcje dotyczące bezpieczeństwa ładowarki i akumulatora

Aby podłączyć akumulator do ładowania należy go wsunąć w ładowarkę, a następnie ładowarkę podłączyć do źródła zasilania.

Chroń ładowarkę przed deszczem i wilgocią. Ładowarka może być używana wyłącznie w pomieszczeniach.

Utrzymuj ładowarkę w czystości.

Nie używaj ładowarki na łatwopalnych przedmiotach i podłożach (np. papierze) ani w środowiska z atmosferą wybuchową i/lub łatwopalną.

Zawsze zapewniaj odpowiednią wentylację podczas ładowania, ponieważ opary lub elektrolit mogą wyciekać z akumulatora, jeśli akumulator jest uszkodzony w wyniku niewłaściwego obchodzenia się z nim/uszkodzenia.

Po zakończeniu ładowania odłącz ładowarkę od gniazdka ściennego. nie pozostawiaj go podłączonego do źródła zasilania dłużej niż to konieczne.

Przechowuj i ładuj akumulator w suchym miejscu i upewnij się, że nie dostanie się do niego woda.

Utrzymuj złącza baterii w czystości i wolne od zabrudzeń. Chroń akumulator przed wstrząsami, wilgocią i nigdy nie otwieraj ani nie uszkadzaj mechanicznie akumulatora.

Aby sprawdzić poziom naładowania akumulatora, należy nacisnąć przycisk na akumulatorze i w razie potrzeby naładować akumulator zgodnie z liczbą diod LED i przewidywanym czasem pracy narzędzia bezprzewodowego.

Przechowywanie

Narzędzia bezprzewodowe należy przechowywać w suchym miejscu niedostępnym dla dzieci. Ze względów bezpieczeństwa należy wyjąć akumulator przed odłożeniem narzędzia bezprzewodowego. Gdy akumulator jest włożony do narzędzia bezprzewodowego, rozładowuje się szybciej. Należy chronić akumulator i narzędzia przed mrozem, wysokimi temperaturami, wilgocią i wodą. Nie wolno naprawiać uszkodzonego akumulatora. Naprawy akumulatora można dokonywać u producenta lub w autoryzowanym punkcie serwisowym. Akumulatory należy ładować tylko w ładowarkach o parametrach podanych przez producenta. Przechowywanie lub użytkowanie akumulatora w

nieodpowiednich warunkach może spowodować wyciek elektrolitu. Nie wolno używać uszkodzonych ani modyfikowanych akumulatorów. Uszkodzone lub zmodyfikowane akumulatory mogą zachowywać się w sposób nieprzewidywalny, powodując niebezpieczne dla zdrowia skutki. Akumulator należy trzymać z dala od ognia oraz chronić przed wysoką temperaturą. Wskutek działania ognia lub temperatury przekraczającej 130°C akumulator może eksplodować.

Wkładanie akumulatora

Wskazówka: Użycie nieodpowiedniego do danego urządzenia akumulatorów może doprowadzić do niewłaściwego działania lub do uszkodzenia urządzenia. Aby wsunąć akumulator w rękojeść należy wsuwać go aż usłyszemy zablokowanie się blokady (akumulator powinien być umiejscowiony na równi z krawędzią urządzenia)



Jeśli na urządzeniu znajduje się znak przekreślonego kosza na śmieci, oznacza to, że produkt jest objęty postanowieniami dyrektywy europejskiej 2012/19/EU. Należy zapoznać się z wymaganiami dotyczącymi lokalnego systemu zbiórki odpadów elektrycznych i elektronicznych. Należy postępować zgodnie z lokalnymi przepisami. Nie wolno wyrzucać tego produktu razem ze zwykłymi odpadami domowymi. Prawidłowe usunięcie starego produktu zapobiegne potencjalnym negatywnym skutkom dla środowiska naturalnego i zdrowia ludzkiego.

Szczegółowe informacje o najbliższym punkcie zbiórki można uzyskać bezpośrednio od sprzedawcy lub w firmie:

Blaupunkt Competence Center, 2N-Everpol Sp. z o.o., ul. Puławska 403A, 02-801 Warszawa, tel. +48 22 688 08 00, email: info@everpol.pl



Produkt został wyprodukowany z wysokiej jakości materiałów i podzespołów, które można poddać recyklingowi i ponownie użyć.

Opis urządzenia

- | | |
|------------------------------------|--|
| 1. Górny uchwyt | 11. Osłona ochronna |
| 2. Blokada włączenia | 12. Koło prowadzące |
| 3. Uchwyt dodatkowy | 13. Szczelina na sprężynę (niewidoczna na zdjęciu) |
| 4. Włącznik/wyłącznik | 14. Uchwyt szpuli zamontowany na stałe |
| 5. Mocowanie akumulatora | 15. Osłona szpuli |
| 6. Wysuwany drążek teleskopowy | 16. Szpula |
| 7. Blokada regulacji długości | 17. Przycisk szpulki (zmiana długości nici) |
| 8. Przycisk blokady regulacji kąta | 18. Głowica z plastikowymi ostrzami |
| 9. Głowica podkaszarki | 19. Plastikowe ostrza |
| 10. Rozkładany uchwyt ochronny | |



Regulacja drążka teleskopowego (6 i 7)

Aby ustawić żądaną długość drążka teleskopowego dostosowaną do wzrostu użytkownika, należy obrócić blokadę (7) zgodnie z ruchem wskazówek zegara, następnie pociągnąć drążek teleskopowy (6) i unieruchomić go, przesuwając mechanizm blokujący (7) w przeciwnym kierunku. Następnie należy dokręcić ponownie zgodnie z ruchem wskazówek zegara.

Wymiana szpuli:

Aby wymienić szpulkę na wymienną głowicę z plastikowymi ostrzami, należy wykonać następujące czynności:

1. Na pokrywie szpulki (15) znajdują się dwa oznaczone punkty, które znajdują się naprzeciwko siebie. Należy wcisnąć oba punkty jednocześnie i pociągnąć pokrywę szpulki (15) z zamontowanego na stałe uchwytu szpulki (14) w kierunku wskazanym strzałką.
2. Następnie należy wyciągnąć szpulę (16) z pokrywy szpuli (15).
3. Jeśli tylko wymiana szpulki (16) na nową, należy upewnić się, że najpierw przepchnięte są oba końce nici przez metalowe oczka na pokrywie szpulki (15) przewlec.
4. Przed zamocowaniem nowej szpuli (16) wraz z osłoną szpuli (15) do podkaszarki do trawy należy upewnić się, że sprężyna jest prawidłowo włożona w szczelinę na sprężynę (13). Nieco szerszy koniec sprężyny należy umieścić w szczelinie (13), która znajduje się na uchwycie sprężyny (14).
5. Teraz należy włożyć nową szpulę (16) wraz z osłoną szpuli (15) z "zaznaczonymi punktami" we wgłębieniu uchwytu szpulki (14). Po ich dopasowaniu i zatrzasknięciu pokrywy szpulki można rozpocząć pracę.



Długość nici można zmienić ręcznie lub automatycznie.

Ręcznie:

Dla własnego bezpieczeństwa należy wyjąć baterię!

Jedną ręką należy nacisnąć przycisk szpulki (17) i kolejno pociągnąć odpowiednią końcówkę nici do żądanej długości. Po zakończeniu regulacji długości nici zwolnić przycisk. Jeśli długość nici jest zbyt duża, nic zostanie automatycznie skrócona do odpowiedniej długości przez ostrze znajdujące się przy kole prowadzącym (12) po uruchomieniu podkaszarki.

Automatyczny:

Podczas pracy z urządzeniem można automatycznie zwiększyć długość nici w dowolnym momencie, dociskając krótko pracujące urządzenie do podłoża. Nic się automatycznie rozwinię ze szpulki poprzez przycisk szpulki (17)

UWAGA! Zbyt długie dociskanie podkaszarki do trawy do podłoża spowoduje bardzo szybkie opróżnienie szpulki z żyłką.

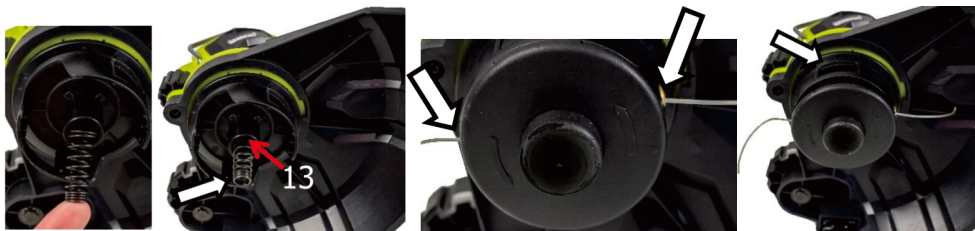

Wymiana szpulki z żyłką na plastikowe ostrza

1. Należy wyjąć szpulę z żyłką (16) i włożyć wymienną głowicę z plastikowymi ostrzami (18) (należy pamiętać o wyjęciu baterii):
2. Wyjąć szpulę (16) wraz z pokrywą szpulki (15) zgodnie z opisem wymiany szpulki.
3. Następnie należy zamienić na głowicę do plastikowych ostrzy (18) z dwoma plastikowymi ostrzami (19).
4. Należy sprawdzić, czy oba plastikowe ostrza (19) są dobrze osadzone.
5. Należy upewnić się, że sprężyna jest prawidłowo osadzona w szczeliny (13). Jeśli sprężyna nie jest już włożona lub wysunęła się, należy ją poprawić.
6. Następnie włożyć wymienną głowicę (18)
7. Należy umieścić w zagłębieniach uchwytu szpulki (14).

Po ich prawidłowym zmontowaniu i zablokowaniu wymiennej głowicy można rozpocząć pracę.

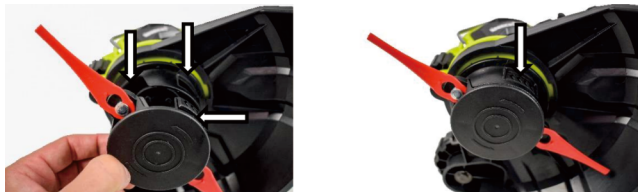

Plastikowe wkładki (19) można łatwo wymienić. Nie ma potrzeby demontażu wymiennej głowicy (18). Należy złapać plastikowe ostrze i popchnąć je w kierunku wymiennej głowicy. Następnie należy wystarczy wyjąć plastikowe ostrze (19) w górę.

Aby przymocować nowe plastikowe ostrza (19) do wymiennej głowicy (18), wystarczy umieścić je w zaczepach głowicy, jak pokazano na poniższych ilustracjach, i pociągnąć za plastikowe ostrza (19) do siebie.



Koszenie TRAWY:

Nie kosić mokrej trawy. Najlepsze wyniki koszenia uzyskuje się, gdy trawa jest sucha. Przewód przedłużający należy przełożyć przez ramię do tyłu, zwracając uwagę, by podczas cięcia znajdował się on zawsze za użytkownikiem. Należy trzymać urządzenie pochyloną pod kątem 20 stopni w stosunku do koszonej trawy, poruszając nią ruchem wahadłowym, w lewą i prawą stronę. Zwracać uwagę, aby trzymać urządzenie z dala od siebie - patrz rysunek

W zewnętrznej części głowicy tnącej (9) znajduje się przycisk blokady bezpieczeństwa do regulacji kąta (8). Należy je przesunąć w kierunku wskazanym strzałką, by dostosować kąt głowicy tnącej do trawy (9) do obszaru roboczego.

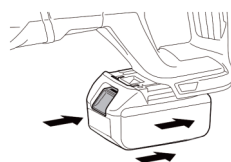

Wkładanie akumulatora

Wskazówka: Użycie nieodpowiedniego do danego urządzenia akumulatorów może doprowadzić do niewłaściwego działania lub do uszkodzenia urządzenia. Aby wsunąć akumulator w rękojeść należy wsuwać go aż usłyszymy zablokowanie się blokady (akumulator powinien być umiejscowiony na równi z krawędzią urządzenia)

Czyszczenie, konserwacja:

1. Po każdorazowym użyciu urządzenia, należy oczyścić całe urządzenie z resztek roślinnych, a osłonę dolną z zebranej, zbitej masy.
2. Szczeliny wentylacyjne i obudowa silnika powinny być w miarę możliwości zawsze wolne od pyłu i zanieczyszczeń. Urządzenie wycierać czystą ściereczką, pędzlem lub przedmuchać sprężonym powietrzem.
3. Zaleca się czyszczenie bezpośrednio po każdorazowym użyciu.
4. Do czyszczenia urządzenia nie używać żadnych środków czyszczących ani rozpuszczalników; mogą one uszkodzić części urządzenia wykonane z tworzywa sztucznego. Należy uważać, aby do wnętrza urządzenia nie dostała się woda.
5. Należy regularnie kontrolować stan żyłki tnącej, a także dokręcenie śrub. Przy nowych maszynach, pierwszą kontrolę dokręcenia śrub należy przeprowadzić po około 2 godzinach pracy podkaszarki. W razie konieczności dokręcić poluzowane śruby.
6. Należy dbać o prawidłowy stan wszystkich elementów elektronarzędzia, a także nie przeciążanie urządzenia lub wykonywanie prac, do których maszyna nie została przeznaczona

Po każdych 15 min pracy – 15 min przerwy.

Akumulatorowa podkaszarka do trawy BLAUPUNKT CT5010

Napięcie: 18 V

Szerokość cięcia: 230 mm (2 strony)

Średnica żyłki: 1,2 mm

Prędkość bez obciążenia: 10 000 obr.

Rura teleskopowa

Z kółkiem do przycinania

Z funkcją przycinania krawędzi

Z obrotową głowicą tnącą

Z obrotowym uchwytem pomocniczym

Z drutem stalowym chroniącym kwiaty

Akumulator: 18 V Li-Ion, BP1820 2,0 Ah (brak w zestawie); zalecany BP1840 4,0 Ah (brak w zestawie);

BP1850 5,0 Ah (brak w zestawie).

Wymiary: 17,8 x 16,3 x 91,5 mm

Waga: 1,9 kg

Hałas

Typowy poziom hałasu skorygowany charakterystyką A, zmierzony zgodnie z normą ISO/TR 11688-1:

Poziom ciśnienia akustycznego (LpA): 76,5 dB (A)

Niepewność pomiaru (K): 3 dB (A)

Poziom hałasu podczas pracy może przekraczać: 86,6 dB (A), (K) 3 dB

Wibracje

Całkowita wartość drgań zmierzona zgodnie z normą En3774:

Emisja drgań: ah = 92 dB(A)

Niepewność pomiaru (K): Km = 1,5 m/s

Dopuszczalny czas pracy: 35 minut pracy.

DŮLEŽITÉ INFORMACE

Abyste dosáhli nejvyšší spokojenosti, užili si výkon výrobku a seznámili se se všemi jeho vlastnostmi a funkcemi, přečtěte si před použitím tohoto výrobku tento návod. Před použitím přístroje si přečtěte návod a postupujte podle pokynů v něm obsažených. Výrobce neodpovídá za škody způsobené používáním přístroje v rozporu s jeho určením nebo nesprávným zacházením. Návod k obsluze si uschovejte, abyste jej mohli použít i při pozdějším používání výrobku.

- Spotřebič smí být připojen pouze k uzemněné zásuvce s charakteristikami odpovídajícími hodnotám uvedeným na typovém štítku.
- Zkontrolujte, zda celkový odběr proudu všech spotřebičů připojených k zásuvce nepřekračuje maximální zatížení pojistky.
- V případě použití prodlužovacího kabelu zkontrolujte, zda celkový příkon zařízení připojených k prodlužovacímu kabelu nepřekračuje parametry zatížení prodlužovacího kabelu. Uspořádejte prodlužovací kabel tak, aby nedošlo k náhodnému vytažení a zakopnutí o něj.
- Spotřebič není určen k ovládní pomocí externího časovače, samostatného dálkového ovládní nebo jiného zařízení, které může spotřebič automaticky zapnout.
- Před údržbou vždy odpojte spotřebič od napájení. Při odpojování napájecího kabelu jej vždy vytáhněte ze zásuvky přidržením zástrčky. Nikdy nevytahujte napájecí kabel tahem za kabel, protože by mohlo dojít k poškození zástrčky nebo kabelu, v krajním případě i ke smrtelnému úrazu elektrickým proudem.
- Nenechávejte přístroj zapnutý.
- Neponořujte přístroj do vody nebo jiné tekutiny.

- Spotřebič by se měl pravidelně čistit podle popisu v části Čištění a údržba spotřebiče.
- Spotřebič neumísťujte do blízkosti zdrojů tepla, plamene, elektrického topného tělesa nebo na horkou troubu. Spotřebič neumísťujte na jiný spotřebič. - Při používání spotřebiče dbejte zvýšené opatrnosti, pokud jsou v jeho blízkosti děti nebo domácí zvířata.
- Nedovolte dětem, aby si se spotřebičem hrály.
- Nepoužívejte spotřebič v blízkosti hořlavých materiálů.
- Pravidelně kontrolujte stav napájecího kabelu. Pokud dojde k poškození neodnímatelného napájecího kabelu, měl by jej vyměnit výrobce nebo specializovaná opravna nebo kvalifikovaná osoba, aby se předešlo nebezpečí.
- Nepoužívejte spotřebič s poškozeným napájecím kabelem nebo zástrčkou nebo pokud došlo k jeho pádu či jinému poškození nebo pokud nefunguje správně. Neopravujte spotřebič sami, protože hrozí nebezpečí úrazu elektrickým proudem. Poškozený spotřebič odnesete do příslušného servisního střediska ke kontrole nebo opravě. Veškeré opravy smí provádět pouze autorizované servisní středisko. Neodborná oprava může pro uživatele představovat vážné riziko.
- Pro spotřebič používejte pouze originální příslušenství a náhradní díly nebo díly doporučené výrobcem. Použití příslušenství nebo dílů, které nejsou doporučeny výrobcem, může vést k poškození spotřebiče a ohrožení vaší bezpečnosti.
- Při chvilkové nepozornosti hrozí ztráta kontroly nad nářadím.
- Vyvarujte se neúmyslnému spuštění elektrického nářadí. Před připojením elektrického nářadí k elektrické síti se

ujistěte, že je vypínač v poloze OFF. Přenášení elektrického nářadí s prstem na spoušti nebo připojení elektrického nářadí k síti poté, co již bylo zapnuto, může vést k nehodám.

- Noste vhodný oděv. Při práci nepracujte ve volném oděvu a nenoste šperky. Udržujte vlasy, oděv a rukavice mimo dosah pohyblivých částí. Pohyblivé části elektrického nářadí mohou zachytit a přitáhnout volný oděv, šperky nebo dlouhé vlasy.
- Před spuštěním elektrického nářadí z něj odstraňte všechny klíče nebo nástroje. Nářadí nebo klíč stále připojený k rotující části elektrického nářadí může způsobit zranění.
- Při práci s elektrickým nářadím dbejte zvýšené opatrnosti, soustřeďte se na práci a používejte zdravý rozum. Nepoužívejte elektrické nářadí, pokud jste unaveni nebo pod vlivem drog, alkoholu nebo léků. I chvilková nepozornost při práci s elektrickým nářadím hrozí vážnou nehodou.
- Udržujte děti mimo pracovní prostor a **NEDOVOLTE** dětem tahat za napájecí kabel - může to způsobit vážné zranění.
- Před jakýmikoliv úpravami, výměnou příslušenství nebo odložením elektrického nářadí k uskladnění přepněte spínač do polohy vypnuto, abyste odpojili elektrické nářadí od zdroje napájení. Tato opatření snižují riziko náhodného spuštění elektrického nářadí.
- Ujistěte se, že větrací otvory nejsou znečištěné.
- Toto nářadí by neměly používat osoby mladší 16 let.

| | | | |
|---|-------------------------------------|---|------------------------------------|
|  | Přečtěte si uživatelskou příručku. |  | Používejte ochranu sluchu |
|  | Všeobecné varování |  | Používejte ochranné rukavice. |
|  | Nebezpečí požáru |  | Používejte ochranný oděv. |
|  | Nebezpečí úrazu elektrickým proudem |  | Používejte ochrannou masku |
|  | Používejte ochranné brýle |  | Používejte ochranu dýchacích cest: |

- 1 Varování před nebezpečím. Dbejte zvýšené opatrnosti.
- 2 Důležité, přečtěte si návod k použití a dbejte varování.
- 2 Používejte ochranné brýle.
3. Používejte ochranné chrániče sluchu.
4. Před opravou nebo údržbou vždy odpojte přístroj od zdroje napájení. Pokud je kabel poškozen, okamžitě vytáhněte zástrčku ze zásuvky.
5. Nepoužívejte vyžínač za deště nebo ve vlhkém prostředí.
6. Zastřihovač držte pevně a obsluhujte jej oběma rukama

Bezpečnost na pracovišti

- Pracovní prostor udržujte čistý a dobře osvětlený. Nepořádek a špatné osvětlení přispívají k nehodám.
- Před zahájením práce připravte a vyklidte prostor, odstraňte ze země všechny vyčnívající kameny, větve, dráty a jiné cizí předměty, o které hrozí zakopnutí.
- Zvláštní pozornost věnujte práci ve svažitém terénu nebo na

svazích. Nepoužívejte elektricky poháněný stroj ve výbušném prostředí tvořeném hořlavými kapalinami, plyny nebo prachem.

- Nepoužívejte vyžínač v extrémním prostředí s nebezpečím požáru nebo výbuchu. Vyžínač není chráněn proti vodě. Při práci v dešti nebo ve vlhkém prostředí hrozí nebezpečí úrazu elektrickým proudem.
- Nedovolte dětem nebo pozorovatelům, aby se pohybovali v místech, kde se používá elektricky napájený přístroj. Elektricky napájené zahradní zařízení ponechte mimo dosah okolních osob.
- Za nehody nebo nebezpečí, které vzniknou jiným osobám nebo životnímu prostředí, odpovídá obsluha nebo uživatel.

Elektrická bezpečnost

- Spotřebič připojujte pouze k zásuvce s charakteristikami odpovídajícími hodnotám uvedeným na typovém štítku. Nevystavujte elektricky napájené zařízení dešti nebo vlhku. Pokud se do elektrického nářadí dostane voda, zvyšuje se riziko úrazu elektrickým proudem.
- Přípojné kabely nenamáhejte.
- Připojovací kabel nikdy nepoužívejte k přenášení, tahání elektricky napájených zařízení ani k vytahování zástrčky ze zásuvky.
- Přípojný kabel udržujte mimo dosah zdrojů tepla, olejů, ostrých hran nebo pohyblivých částí. Poškozené nebo zamotané připojovací kabely zvyšují riziko úrazu elektrickým proudem.
- Bezpečnostní pravidla pro elektrické stroje a zařízení

- **POZOR:** Před instalací nebo používáním spotřebiče je nutné si přečíst návod k obsluze a zejména bezpečnostní pokyny pro používání.
- Návod si uschovejte pro případné nahlédnutí a předejte jej budoucím uživatelům přístroje. Nedodržení uvedených bezpečnostních pokynů a upozornění může mít za následek úraz elektrickým proudem, požár nebo vážné zranění.
- Nedovolte dětem nebo mladistvým, aby přístroj obsluhovali.
- Osoby, které nejsou seznámeny s návodem k obsluze, by neměly spotřebič instalovat, udržovat ani používat. Tento spotřebič není určen k používání osobami se sníženými fyzickými, smyslovými nebo duševními schopnostmi nebo osobami s nedostatečnými zkušenostmi nebo znalostmi o spotřebiči, pokud nejsou pod dohledem nebo v souladu s pokyny k používání, které jim poskytly osoby odpovědné za jejich bezpečnost.

Bezpečnost osob

- Se zastříhovačem nepracujte, pokud se cítíte unavení nebo jste pod vlivem alkoholu, drog nebo léků. Při práci se strojem je nutné se plně soustředit a dbát zvýšené opatrnosti. Chvilka nepozornosti při používání elektrického nářadí může vést k nehodě a následnému vážnému zranění nebo poškození majetku.
- Je nezbytné používat osobní ochranné pomůcky. Vždy používejte těsně přiléhající ochranné brýle (podle normy EN 166 nebo jiných národních předpisů). Vzhledem k hlasitosti zařízení používejte ochranu sluchu. Doporučuje se také používat ochranné pomůcky, jako je protiprachová maska,

protiskluzová bezpečnostní obuv se svrškem, ochranné rukavice.

- Noste přiléhavý oděv. Volný oděv, šperky, šátky se mohou zachytit o pohyblivé části vyžínače, což může vést k nebezpečným nehodám. Pokud má uživatel dlouhé vlasy, měl by je mít zajištěné a svázané.
- Během provozu může spotřebič vysokou rychlostí vymršťovat různé předměty, piliny, kusy dřeva. Hrozí nebezpečí poranění. Doporučuje se používat vhodný oděv.
- Před spuštěním elektrického nářadí vyjměte všechny klíče a jiné nástroje používané k seřízení přístroje. Ponechání klíče v rotující části elektrického nářadí může způsobit zranění.
- Vyvarujte se práce v nepřírozené poloze těla. Zaujměte správný a stabilní postoj, abyste předešli možnosti ztráty rovnováhy. To umožní lepší ovládání elektrického nářadí v nepředvídatelných situacích.
- Vyvarujte se neúmyslného spuštění. Před zvednutím nebo přenášením zařízení se ujistěte, že je napájecí kabel odpojen a vypínač je ve vypnuté poloze. Přenášení elektricky poháněného zařízení s prstem na vypínači nebo připojení k elektrické síti se zapnutým vypínačem může vést k nehodě. Udržujte ruce a nohy mimo dosah pohyblivých (rotujících) částí vyžínače.
- Dodržujte bezpečnou vzdálenost od okolostojících osob i přes ve své podstatě bezpečnou konstrukci, použití ochranných opatření a dodatečných ochranných opatření vždy existuje riziko zbytkového zranění během provozu.
- K čištění vyžínače nepoužívejte čisticí prostředky ani alkohol.
- Nepoužívejte nástavce, které nejsou pro stroj speciálně

navrženy a doporučeny výrobcem. Skutečnost, že lze na elektrické nářadí namontovat příslušenství, není zárukou bezpečného používání.

- Systém příslušenství elektrického nářadí musí odpovídat rozměrům elektrického nářadí. Nevhodně dimenzované pracovní nástroje nelze dostatečně chránit ani kontrolovat.
- Je nutné používat osobní ochranné pomůcky. V závislosti na druhu práce používejte ochrannou masku zakrývající celý obličej, ochranu očí, např. ochranné brýle. Chraňte oči před cizími tělesy, která vznikají při práci ve vzduchu. Chraňte dýchací cesty před prachem a parami přenášenými vzduchem pomocí protiprachové masky. Dlouhodobé vystavení hluku může vést ke ztrátě sluchu.
- Udržujte okolostojící osoby v bezpečné vzdálenosti od dosahu vyžínače. Každý, kdo se nachází v blízkosti pracujícího elektrického nářadí, musí používat osobní ochranné pomůcky. Úlomky obrobků nebo zlomené pracovní nástroje se mohou odštípnout a způsobit zranění i mimo bezprostřední zónu dosahu.
- Pravidelně čistěte větrací otvory zařízení.
- Držíte-li vyžínač za základní rukojeť, vedte jej pomocí pomocné rukojeti.
- Vyžínač vždy vypněte, když: - je ponechán bez dozoru, - před seřizovacími a údržbářskými pracemi, - po nárazu cizího předmětu, - jsou cítit abnormální vibrace zařízení.

Všeobecné informace

- Přístroj je určen výhradně pro použití v domácí zahradě v souladu s popisem a bezpečnostními pravidly obsaženými v tomto návodu k použití. Po vypnutí vyžínače se

vedení/čepel ještě nějakou dobu otáčí. Před opětovným spuštěním vyžínače vyčkejte, dokud se motor a linka/čepel zcela nezastaví. Zastřihovač nezapínejte a nevypínejte v krátkých intervalech.

- Obsluha vyžínače by měla nosit slušnou obuv s protiskluzovou podrážkou a dlouhé kalhoty, které chrání nohy. Nepracujte naboso nebo v žabkách či sandálech. Zastřihovač vždy používejte oběma rukama. Stroj používejte pouze za denního světla nebo při dobrém umělém osvětlení.

Před spuštěním stroje

Zkontrolujte stav vyžínače a ujistěte se, že žádná z jeho součástí není poškozena a že cívka s vlascem nebo nůž jsou správně připevněny a upevněny. Před použitím vyžínače zkontrolujte, zda nevykazuje známky opotřebení nebo poškození, a v případě potřeby jej odevzdejte do autorizovaného servisního střediska. Zkontrolujte, zda jsou okolní osoby a zvířata v bezpečné vzdálenosti od vyžínače (nejméně 15 metrů). Odpojte vyžínač od elektrické sítě, pokud jej nepoužíváte, před jeho přemístěním na jiné pracoviště a před jakoukoli prací na elektrickém nářadí (např. seřizování nebo čištění).

POUŽÍVÁNÍ OSOBNÍCH OCHRANNÝCH POMŮCEK

- Používejte ochranné brýle podle normy En166.
- Používejte ochranné masky podle normy En149
- Používejte další přesné osobní ochranné prostředky v závislosti na druhu prováděné práce.

Bezpečnostní pokyny pro nabíječku a baterii

Chcete-li připojit baterii k nabíjení, vložte ji do nabíječky a poté připojte nabíječku ke zdroji napájení.

Nabíječku chraňte před deštěm a vlhkostí. Nabíječka se smí používat pouze v interiéru.

Nabíječku udržujte v čistotě.

Nabíječku nepoužívejte na hořlavých předmětech a podkladech (např. papír) ani v prostředí s výbušnou a/nebo hořlavou atmosférou.

Při nabíjení vždy zajistěte dostatečné větrání, protože při poškození baterie v důsledku nesprávné manipulace/poškození může dojít k úniku výparů nebo elektrolytu z baterie.

Po dokončení nabíjení odpojte nabíječku od síťové zásuvky. Nenechávejte ji připojenou ke zdroji napájení déle, než je nutné.

Akumulátor skladujte a nabíjejte na suchém místě a dbejte na to, aby se do něj nedostala voda.

Udržujte konektory baterie čisté a zbavené nečistot.

Chraňte baterii před nárazy, vlhkostí a nikdy ji akumulátor otevírat ani mechanicky poškozovat.

Chcete-li zkontrolovat úroveň nabití akumulátoru, proveďte následující kroky.

Stiskněte tlačítko na bloku akumulátorů a v případě potřeby nabijete akumulátor podle počtu LED diod a stavu nabití akumulátoru.

předpokládané doby provozu akumulátorového nářadí.

Skladování

Akumulátorové nářadí skladujte na suchém místě mimo dosah dětí. Z bezpečnostních důvodů před uskladněním akumulátorového nářadí vyjměte akumulátor. Po vložení akumulátoru do akumulátorového nářadí se akumulátor rychleji vybíjí. Chraňte akumulátor a nářadí před mrazem, vysokými teplotami, vlhkostí a vodou. Poškozený akumulátor neopravujte. Opravy akumulátoru lze provádět u výrobce nebo v autorizovaném servisním středisku. Akumulátor nabíjejte pouze v nabíječkách s parametry stanovenými výrobcem. Skladování nebo používání akumulátoru v nevhodných podmínkách může způsobit únik elektrolytu. Poškozené nebo upravené akumulátory se nesmí používat. Poškozené nebo upravené baterie se mohou chovat nepředvídatelně a způsobit nebezpečné následky. Akumulátor uchovávejte mimo dosah ohně a chraňte jej před teplem. Baterie může při vystavení ohni nebo teplotám vyšším než 130 °C explodovat.

Vkládání baterie

Poznámka: Použití nevhodné baterie pro zařízení může vést k poruše nebo poškození zařízení. Chcete-li vložit akumulátor do rukojeti, zatlačte jej dovnitř, dokud neuslyšíte zámek zajišťovacího mechanismu (akumulátor by měl být umístěn v jedné rovině s okrajem zařízení).

Vkládání baterie

Poznámka: Použití nevhodné baterie pro zařízení může vést k poruše nebo poškození zařízení. Chcete-li vložit akumulátor do rukojeti, zatlačte jej dovnitř, dokud neuslyšíte zámek zajišťovacího mechanismu (akumulátor by měl být umístěn v jedné rovině s okrajem zařízení).



Je-li produkt označen tímto symbolem přeškrtnuté popelnice, podléhá produkt evropské směrnici 2012/19/EU. Seznamte se s požadavky místního systému zpětného odběru elektrických a elektronických zařízení. Postupujte v souladu s místními platnými předpisy. Výrobek nevyhazujte s běžným domácím odpadem. Odborná likvidace starého produktu předchází potenciálnímu poškození životního prostředí a zdraví.



Produkt byl vyroben z vysoce kvalitních materiálů a složek, které lze recyklovat a opakovaně používat.

Popis přístroje:

- | | |
|----------------------------------|---|
| 1. Horní rukojeť | 11 Ochranný kryt |
| 2. Zámek zapnutí | 12 Vodící kolečko |
| 3. Pomocná rukojeť | 13. Pružinová drážka (na fotografii není vidět) |
| 4 Vypínač | 14. Držák cívký napevno namontovaný |
| 5 Držák baterie | 14. Trvale namontovaný držák cívký 14. |
| 6 Teleskopické prodloužení tyče | 15. Kryt cívký |
| 7 Tlačítko zámku nastavení délky | 16. Cívký |
| 8. Tlačítko zámku nastavení úhlu | 17. Tlačítko cívký (změna délky nitě) |
| 9. Stříhací hlava | 18. Hlava s plastovými noži |
| 10. Výklopná ochranná rukojeť | 19. Plastové nože |



Nastavení teleskopické tyče (6 a 7)

Chcete-li nastavit požadovanou délku teleskopické tyče podle své výšky, otočte aretací (7) ve směru hodinových ručiček a poté teleskopickou tyč vytáhněte.

(6) a zafixujte ji posunutím zajišťovacího mechanismu (7) v opačném směru.

Poté utáhněte opět ve směru hodinových ručiček.

Výměna cívký:

Chcete-li vyměnit cívký za náhradní hlavu s plastovými noži, postupujte následujícím způsobem:

1. Na krytu cívký (15) jsou dva vyznačené body, které jsou proti sobě. Ztlačte na oba body současně a vytáhněte kryt cívký. (15) z pevného držáku cívký (14) ve směru vyznačeném šipkou.
2. Poté vytáhněte cívký (16) z krytu cívký (15).
3. Pokud právě vyměňujete cívký (16) za novou, ujistěte se, že jste nejprve prostrčili oba konce nitě kovovými očky na krytu cívký. (15) nit prostrčte.
4. Před nasazením nové cívký (16) spolu s krytem cívký (15) na strunovou sekačku se ujistěte, že je pružina správně zasunuta do otvoru pro pružinu (13). Zasuňte mírně širší konec pružiny do šterbiny (13), která je umístěna na držáku pružiny (14).
5. Nyní vložte novou cívký (16) spolu s krytem cívký. (15) s "vyznačenými body" do vybraní držáku cívký (14). Po jejich nasazení a zacvaknutí krytu cívký můžete začít pracovat.



Délku nitě lze měnit ručně nebo automaticky.

Ručně:

V zájmu vlastní bezpečnosti vyjměte baterii!

Jednou rukou stiskněte tlačítko cívky (17) a postupně vytáhněte příslušný konec nitě na požadovanou délku. Po dokončení nastavení délky nitě tlačítko uvolněte. Pokud je délka nitě příliš dlouhá, bude nit při spuštění zastříhovače automaticky zkrácena na správnou délku pomocí nože na vodicím kolečku (12).

Automatické:

Délku nitě lze kdykoli za chodu zastříhovače automaticky prodloužit krátkým přitlačením zastříhovače k zemi. Nit se automaticky odvíjí z cívky pomocí tlačítka cívky (17).

POZNÁMKA: Příliš dlouhým přitlačením vyžínače trávy k zemi se cívka s nití velmi rychle vyprázdní.

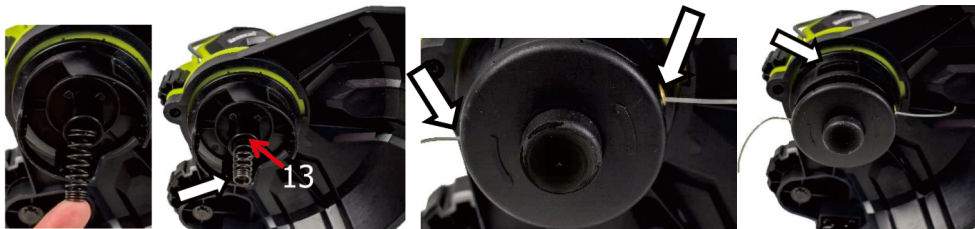

Výměna cívky s monofilním vláknem s plastovými noži

1 Vyměňte cívku s monofilním vláknem(16) a vložte náhradní hlavu s plastovými noži(18) (nezapomeňte vyjmout baterii):

2. Vyměňte cívku(16) spolu s krytem cívky(15), jak je popsáno u výměny cívky .

3. Poté vyměňte plastovou hlavici (18) se dvěma plastovými čepelemi (19).

4. Zkontrolujte, zda jsou obě plastové lopatky (19) dobře usazené.

5. Zkontrolujte, zda je pružina správně usazená ve šterbině (13) Pokud pružina již není zasunutá nebo se vysunula, opravte ji.

6. Poté vložte náhradní hlavici (18).

7. Vložte" do vybraní držáku cívky (14).

Po jejich správném sestavení a zajištění výměnné hlavy můžete začít pracovat.

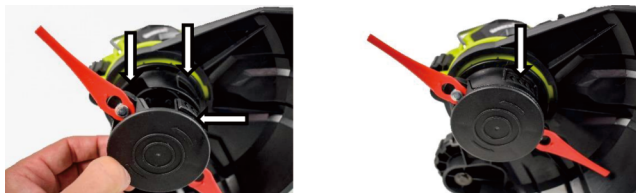

Plastové vložky (19) lze snadno vyměnit. Vyměnitelnou hlavu (18) není třeba demontovat. Uchopte plastovou destičku a zatlačte ji směrem k výměnné hlavě. Poté jednoduše vytáhněte plastovou čepel (19) směrem nahoru.

Chcete-li nové plastové čepele (19) nasadit na výměnnou hlavu (18), jednoduše je umístěte do úchyty hlavy, jak je znázorněno na obrázcích níže, a zatáhněte plastové čepele (19) směrem k sobě.



Sekání trávy:

V případě, že se jedná o sekání trávy, je nutné se postarat o to, aby se nože na trávě pohybovaly v prostoru, kde se sekají:

Nesekejte mokrou trávu. Nejlepších výsledků sečení dosáhnete, když je tráva suchá. Prodlužovací kabel ved'te skrz rám dozadu a dbejte na to, aby byl při sekání vždy za uživatelem. Držte přístroj v úhlu 20 stupňů vůči sekané trávě a pohybujte jím kývavým pohybem doleva a doprava. Dbejte na to, abyste jednotku drželi směrem od sebe - viz obrázek

Na vnější straně žací hlavy (9) se nachází tlačítko bezpečnostní pojistky pro nastavení úhlu (8). Pohybuje jím ve směru naznačeném šipkou, abyste nastavili úhel sekací hlavy (9) vůči pracovní ploše.

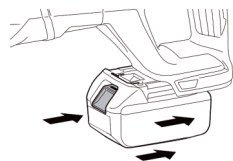

Vložení akumulátoru

Poznámka: Použití akumulátoru, který není pro přístroj vhodný, může vést k nesprávnému provozu nebo poškození přístroje. Chcete-li vložit akumulátor do rukojeti, zatlačte jej dovnitř, dokud neuslyšíte zámek zajišťovacího mechanismu (akumulátor by měl být umístěn v jedné rovině s okrajem jednotky).

Čištění, údržba:

1. Po každém použití jednotku očistěte celou jednotku od rostlinných zbytků a spodní kryt od shromážděné, zhutněné hmoty.
 2. Pokud je to možné, udržujte větrací otvory a kryt motoru vždy bez prachu a nečistot. Jednotku otřete čistým hadříkem, kartáčem nebo vyfoukejte stlačeným vzduchem.
 3. Čištění se doporučuje provádět ihned po každém použití.
 4. K čištění spotřebiče nepoužívejte žádné čisticí prostředky ani rozpouštědla; mohly by poškodit plastové části spotřebiče. Je třeba dbát na to, aby se do přístroje nedostala voda.
 5. Pravidelně kontrolujte stav řezacího vedení a také těsnost šroubů. U nových strojů by měla být první kontrola těsnosti šroubů provedena poté, co byl zastříhovač v provozu přibližně 2 hodiny. V případě potřeby uvolněné šrouby dotáhněte.
- Ujistěte se, že všechny části elektrického nářadí jsou v dobrém stavu a že stroj není přetížený nebo nevykonává práci, pro kterou není určen.

Po každých 15 minutách práce udělejte 15minutovou přestávku.

BLAUPUNKT Akumulátorová strunová sekačka CT5010

Napětí: 18 V

Šířka sečení: 230 mm (2 strany).

Průměr struny: 1,2 mm

Otáčky bez zatížení: 10 000 ot/min

Teleskopická trubka

S ořezávacím kolečkem

S funkcí ořezávání hran

S otočnou řezací hlavou

S otočnou pomocnou rukojetí

S ochranným ocelovým drátem na ochranu květin

Baterie: 18V Li-Ion, BP1820 2,0 Ah (není součástí dodávky); BP1840 4,0 Ah-doporučená (není součástí dodávky); BP1850 5,0 Ah (není součástí dodávky).

Rozměry: 17,8 x 16,3 x 91,5 mm

Hmotnost: 1,9 kg

Hlučnost:

Typická vážená hladina hluku A měřená podle normy ISO/TR 11688-1:

Hladina akustického tlaku (LpA): 76,5 dB (A)

Nejistota měření (K): 3 dB (A)

Hladina hluku během provozu může překročit: 86,6 dB (A), (K) 3 dB

Vibrace

Celková hodnota vibrací měřená podle normy En3774:

Emise vibrací: ah = 92 dB(A)

Nejistota měření (K): Km = 1,5 m/s

Přípustná doba provozu: 35 minut provozu.

DÔLEŽITÉ INFORMÁCIE

Aby ste dosiahli najvyššiu spokojnosť, vychutnali si výkon výrobku a spoznali všetky jeho vlastnosti a funkcie, prečítajte si pred použitím tohto výrobku tento návod. Pred použitím zariadenia si prečítajte príručku a postupujte podľa pokynov v nej uvedených. Výrobca nezodpovedá za škody spôsobené používaním zariadenia v rozpore s jeho určením alebo nesprávnym zaobchádzaním. Návod na obsluhu si uschovajte, aby ste ho mohli použiť aj pri neskoršom používaní výrobku.

- Spotrebič sa musí pripájať len do uzemnenej zásuvky s charakteristikami v súlade s hodnotami uvedenými na typovom štítku.
- Skontrolujte, či celkový odber prúdu všetkých spotrebičov pripojených do zásuvky neprekračuje maximálne zaťaženie poistky.
- Ak sa používa predlžovací kábel, skontrolujte, či celková spotreba energie zariadení pripojených k predlžovaciemu káblu neprekračuje parametre zaťaženia predlžovacieho kábla. Predlžovací kábel usporiadajte tak, aby ste zabránili náhodnému vytiahnutiu a zakopnutiu oň.
- Spotrebič nie je určený na ovládanie pomocou externého časovača, samostatného diaľkového ovládania alebo iného zariadenia, ktoré môže spotrebič automaticky zapnúť.
- Pred údržbou vždy odpojte spotrebič od elektrickej siete. Pri odpojovaní napájacieho kábla ho vždy vytiahnite zo zásuvky pridržaním zástrčky. Napájací kábel nikdy nevyťahujte ťahaním za kábel, pretože môže dôjsť k poškodeniu zástrčky alebo kábla, v krajnom prípade môže dôjsť aj k smrteľnému úrazu elektrickým prúdom.
- Nenechávajte prístroj zapnutý.
- Neponárajte spotrebič do vody alebo inej tekutiny.

- Spotřebič by sa mal pravidelne čistiť podľa popisu v časti Čistenie a údržba spotřebiča.
- Spotřebič neumiestňujte do blízkosti zdrojov tepla, plameňov, elektrického vykurovacieho telesa alebo na horúcu rúru. Neumiestňujte ho na žiadny iný spotřebič. - Pri používaní spotřebiča dbajte na zvýšenú opatrnosť, keď sú v jeho blízkosti deti alebo domáce zvieratá.
- Nedovoľte deťom, aby sa so spotřebičom hrali.
- Spotřebič nepoužívajte v blízkosti horľavých materiálov.
- Pravidelne kontrolujte stav napájacieho kábla. Ak sa neodnímateľný napájací kábel poškodí, mal by ho vymeniť výrobca alebo špecializovaný servis, prípadne kvalifikovaná osoba, aby sa predišlo nebezpečenstvu.
- Spotřebič nepoužívajte s poškodeným napájacím káblom alebo zástrčkou, alebo ak bol spadnutý alebo inak poškodený, alebo ak nefunguje správne. Spotřebič neopravujte sami, pretože hrozí nebezpečenstvo úrazu elektrickým prúdom. Poškodený spotřebič odneste na kontrolu alebo opravu do príslušného servisného strediska. Akékoľvek opravy môžu vykonávať len autorizované servisné strediská. Neodborná oprava môže predstavovať vážne riziko pre používateľa.
- Používajte len originálne príslušenstvo a náhradné diely pre spotřebič alebo diely odporúčané výrobcom. Použitie príslušenstva alebo náhradných dielov, ktoré nie sú odporúčané výrobcom, môže spotřebič poškodiť a ohroziť vašu bezpečnosť.
- Pri chvíľkovej nepozornosti hrozí strata kontroly nad náradím.
- Vyhnite sa neúmyselnému spusteniu elektrického náradia. Pred pripojením elektrického náradia k elektrickej sieti sa uistite, že je vypínač v polohe OFF. Prenášanie elektrického

náradia s prstom na spúšti alebo pripojenie elektrického náradia k elektrickej sieti po tom, čo už bolo zapnuté, môže viesť k nehodám.

- Noste vhodný odev. Počas práce nepracujte vo voľnom odevu a nenoste šperky. Vlasy, odev a rukavice udržiajte mimo dosahu pohyblivých častí. Pohyblivé časti elektrického náradia môžu zachytiť a vťahnuť voľný odev, šperky alebo dlhé vlasy.
- Pred spustením elektrického náradia odstráňte z neho všetky kľúče alebo nástroje. Nástroj alebo kľúč, ktorý je stále pripojený k rotujúcej časti elektrického náradia, môže spôsobiť zranenie.
- Pri práci s elektrickým náradím buďte opatrní, sústreďte sa na prácu a používajte zdravý rozum. Elektrické náradie nepoužívajte, keď ste unavení alebo pod vplyvom drog, alkoholu alebo liekov. Aj pri chvíľkovej nepozornosti pri práci s elektrickým náradím hrozí riziko vážneho úrazu.
- Nedovoľte deťom vstupovať do pracovného priestoru a nedovoľte im ťahať za napájací kábel - môže to spôsobiť vážne poranenie.
- Pred akýmikoľvek úpravami, výmenou príslušenstva alebo odložením elektrického náradia na uskladnenie prepnite vypínač do polohy vypnuté, aby ste odpojili elektrické náradie od napájania. Takéto opatrenia znižujú riziko náhodného spustenia elektrického náradia.
- Uistite sa, že vetracie otvory sú bez nečistôt.
- Toto náradie by nemali používať osoby mladšie ako 16 rokov.

| | | | |
|---|---------------------------------------|---|------------------------------------|
|  | Prečítajte si používateľskú príručku. |  | Noste ochranu uší |
|  | Všeobecné upozornenie |  | Používajte ochranné rukavice. |
|  | Nebezpečenstvo požiaru |  | Noste ochranný odev |
|  | Nebezpečenstvo zásahu el. prúdom |  | Noste ochrannú masku |
|  | Noste ochranné okuliare |  | Používajte ochranu dýchacích ciest |

1 Varovanie pred nebezpečenstvom. Postupujte mimoriadne opatrne.

2 Dôležité, prečítajte si pokyny a dbajte na upozornenia.

2 Používajte ochranné okuliare.

3. Používajte ochranné chrániče sluchu.

4. Pred opravou alebo údržbou zariadenie vždy odpojte od zdroja napájania. Ak je kábel poškodený, okamžite vytiahnite zástrčku z elektrickej zásuvky.

5. Zastrihávač nepoužívajte v daždi alebo vo vlhkom prostredí.

6. Zastrihávač držte pevne a obsluhujte ho oboma rukami.

Bezpečnosť na pracovisku

- Pracovný priestor udržiavajte čistý a dobre osvetlený. Neporiadok a zlé osvetlenie prispievajú k nehodám.
- Pred začatím práce pripravte a vyčistite priestor, odstráňte zo zeme všetky vyčnievajúce kamene, konáre, drôty a iné cudzie predmety, ktoré predstavujú riziko zakopnutia.
- Ak pracujete na svahovitom teréne alebo na svahoch, dbajte na zvýšenú opatrnosť. Elektricky poháňaný stroj nepoužívajte vo výbušnom prostredí, ktoré vytvárajú

horľavé kvapaliny, plyny alebo prach.

- Nepoužívajte vyžínač v extrémnom prostredí s nebezpečenstvom požiaru alebo výbuchu. Vyžínač nie je chránený proti vode. Pri práci v daždi alebo vo vlhkom prostredí hrozí riziko úrazu elektrickým prúdom.
- Nedovoľte deťom alebo pozorovateľom, aby sa nachádzali v priestoroch, kde sa používa elektricky napájaný spotrebič. Elektricky napájané záhradné zariadenia nechajte mimo dosahu okolostojacich osôb.
- Prevádzkovateľ alebo používateľ je zodpovedný za nehody alebo nebezpečenstvo, ktoré vznikne iným osobám alebo prostrediu.

Elektrická bezpečnosť

- Spotrebič pripájajte len do zásuvky s charakteristikami zodpovedajúcimi hodnotám uvedeným na typovom štítku. Elektricky napájané zariadenie nevystavujte dažďu alebo vlhkému prostrediu. Ak sa do elektrického náradia dostane voda, zvyšuje sa riziko úrazu elektrickým prúdom.
- Nezaťažujte pripojovacie káble.
- Pripojovací kábel nikdy nepoužívajte na prenášanie, ťhanie elektricky napájaného zariadenia ani na vyťahovanie zástrčky zo zásuvky.
- Pripojovací kábel uchovávajte mimo dosahu zdrojov tepla, olejov, ostrých hrán alebo pohyblivých častí. Poškodené alebo zamotané pripojovacie káble zvyšujú riziko úrazu elektrickým prúdom.
- Bezpečnostné pravidlá pre elektrické stroje a zariadenia
- **POZOR:** Pred inštaláciou alebo používaním spotrebiča je nevyhnutné prečítať si návod na obsluhu a najmä bezpečnostné pokyny na používanie.

- Návod si uschovajte na nahliadnutie a odovzdajte ho budúcim používateľom prístroja. Nedodržanie uvedených bezpečnostných pokynov a upozornení môže mať za následok úraz elektrickým prúdom, požiar alebo vážne zranenie.
- Nedovoľte deťom alebo mladistvým, aby obsluhovali spotrebič.
- Osoby, ktoré nie sú oboznámené s návodom na obsluhu, by nemali spotrebič inštalovať, udržiavať ani používať. Tento spotrebič nie je určený na používanie osobami so zníženými fyzickými, zmyslovými alebo duševnými schopnosťami alebo s nedostatočnými skúsenosťami alebo znalosťami o spotrebiči, pokiaľ nie sú pod dohľadom alebo v súlade s pokynmi na používanie, ktoré im poskytnú osoby zodpovedné za ich bezpečnosť.

Bezpečnosť ľudí

- Zastrihávač nepoužívajte, ak sa cítite unavení alebo ste pod vplyvom alkoholu, drog alebo liekov. Pri používaní stroja sa vyžaduje plná koncentrácia a je potrebné zachovávať opatrnosť. Chvíľková nepozornosť pri používaní elektrického náradia môže viesť k nehode a následnému vážnemu zraneniu alebo poškodeniu majetku.
- Je nevyhnutné používať osobné ochranné prostriedky. Vždy noste tesne priliehajúce ochranné okuliare (podľa normy EN 166 alebo iných národných predpisov). Vzhľadom na hlasitosť zariadenia používajte ochranu sluchu. Odporúča sa aj používanie ochranných pomôcok, ako je maska proti prachu, protišmyková bezpečnostná obuv so zvrškom, ochranné rukavice.
- Noste priliehavý odev. Voľné oblečenie, šperky, šatky sa

môžu zachytiť o pohyblivé časti zastrihávača, čo môže viesť k nebezpečným nehodám. Ak má používateľ dlhé vlasy, mali by byť zaistené a zviazané.

- Počas prevádzky môže spotrebič vysokou rýchlosťou vymrštiť rôzne predmety, piliny, kúsky dreva. Hrozí nebezpečenstvo poranenia. Odporúča sa používať vhodný odev.
- Pred spustením elektrického náradia odstráňte všetky kľúče a iné nástroje používané na nastavenie prístroja. Ponechanie kľúča v rotujúcej časti elektrického náradia môže spôsobiť poranenie.
- Vyvarujte sa práce v neprirodzenej polohe tela. Zaujmite správny a stabilný postoj, aby ste predišli možnosti straty rovnováhy. Umožní to lepšie ovládanie elektrického náradia v nepredvídateľných situáciách.
- Vyhnite sa neúmyselnému spusteniu. Pred zdvihnutím alebo prenášaním zariadenia sa uistite, že je napájací kábel odpojený od siete a vypínač je vo vypnutej polohe. Prenášanie elektricky napájaného zariadenia s prstom na vypínači alebo pripojenie k sieti so zapnutým vypínačom môže viesť k nehode. Ruky a nohy držte mimo dosahu pohyblivých (rotujúcich) častí vyžínača.
- Dodržiavajte bezpečnú vzdialenosť od okolostojacich osôb. Napriek prirodzene bezpečnej konštrukcii, použitiu ochranných opatrení a dodatočných ochranných opatrení vždy existuje riziko zvyškového poranenia počas prevádzky.
- Na čistenie vyžínača nepoužívajte čistiace prostriedky ani alkohol.
- Nepoužívajte prídavné zariadenia, ktoré nie sú špeciálne navrhnuté pre tento stroj a odporúčané výrobcom. Skutočnosť, že na elektrický nástroj možno namontovať

- príslušenstvo, nie je zárukou bezpečného používania.
- Systém príslušenstva elektrického nástroja musí zodpovedať rozmerom elektrického nástroja. Nesprávne dimenzované pracovné náradie nemožno dostatočne chrániť ani kontrolovať.
 - Musia sa používať osobné ochranné prostriedky. V závislosti od druhu práce noste ochrannú masku pokrývajúcu celú tvár, ochranu očí, napríklad ochranné okuliare. Chráňte oči pred cudzími telesami prenášanými vzduchom, ktoré vznikajú počas práce. Chráňte dýchacie cesty pred prachom a parami prenášanými vzduchom pomocou protiprachovej masky. Dlhodobé vystavenie hluku môže viesť k strate sluchu.
 - Udržujte okolostojace osoby v bezpečnej vzdialenosti od dosahu vyžínača. Každý, kto sa nachádza v blízkosti pracujúceho elektrického náradia, musí používať osobné ochranné prostriedky. Úlomky obrobkov alebo zlomené pracovné nástroje sa môžu odštiepiť a spôsobiť zranenie aj mimo bezprostrednej zóny dosahu.
 - Pravidelne čistite vetracie otvory zariadenia.
 - Keď držíte vyžínač za základnú rukoväť, vedte ho pomocou pomocnej rukoväte.
 - Vyžínač vždy vypnite, keď: - je ponechaný bez dozoru, - pred nastavovacími a údržbovými prácami, - po zasiahnutí cudzím predmetom, - pociťujete abnormálne vibrácie zariadenia.

- Všeobecné informácie
- Zariadenie je určené výlučne na použitie v domácej záhrade v súlade s popisom a bezpečnostnými pravidlami uvedenými v tomto návode na použitie. Keď je vyžínač vypnutý, linka/čepeľ sa ešte nejaký čas otáča. Pred opätovným spustením stroja počkajte, kým sa motor a linka/čepeľ úplne nezastavia. Zastrihávač nezapínajte a nevypínajte v krátkych intervaloch.
- Obsluha vyžínača by mala nosiť slušnú obuv s protišmykovou podrážkou a dlhé nohavice na ochranu nôh. Nepracujte naboso alebo v žabkách či sandáloch. Zastrihávač vždy používajte oboma rukami. Stroj používajte len počas denného svetla alebo pri dobrom umelom osvetlení.

Pred spustením stroja

- Skontrolujte stav vyžínača a uistite sa, že žiadna z jeho súčastí nie je poškodená a že cievka s vlascom alebo nôž sú správne nasadené a upevnené. Pred použitím vyžínača skontrolujte, či nevykazuje známky opotrebovania alebo poškodenia, a v prípade potreby ho vráťte do autorizovaného servisného strediska. Skontrolujte, či sú okolostojace osoby a zvieratá v bezpečnej vzdialenosti od vyžínača (najmenej 15 metrov). Odpojte vyžínač od elektrickej siete, keď sa nepoužíva, pred jeho premiestnením na iné pracovisko a pred akoukoľvek prácou na elektrickom nástroji (napr. nastavovaním alebo čistením)

POUŽÍVAJTE OSOBNÉ OCHRANNÉ PROSTRIEDKY

- Používajte ochranné okuliare podľa normy En166
- Používajte ochranné masky podľa normy En149
- Používajte iné presné osobné ochranné prostriedky v závislosti od druhu vykonávanej práce.

Bezpečnostné pokyny pre nabíjačku a batériu

Ak chcete pripojiť akumulátor na nabíjanie, vložte ho do nabíjačky a potom pripojte nabíjačku k zdroju napájania. Nabíjačku chráňte pred dažďom a vlhkosťou. Nabíjačka sa smie používať len v interiéri.

Nabíjačku udržiavajte v čistote.

Nabíjačku nepoužívajte na horľavých predmetoch a podkladoch (napr. papier) ani v prostredí s výbušným a/alebo horľavým prostredím.

Pri nabíjaní vždy zabezpečte dostatočné vetranie, pretože pri poškodení batérie v dôsledku nesprávnej manipulácie/poškodenia môžu z batérie unikať výpary alebo elektrolyt.

Po ukončení nabíjania odpojte nabíjačku od sieťovej zásuvky. Nenechávajte ju pripojenú k zdroju napájania dlhšie, ako je nevyhnutné.

Batériu skladujte a nabíjajte na suchom mieste a dbajte na to, aby sa do nej nedostala voda.

Konektory batérie udržiavajte čisté a zbavené nečistôt. Chráňte batériu pred nárazmi, vlhkosťou a nikdy otvárajte alebo mechanicky nepoškodzujte akumulátor. Ak chcete skontrolovať úroveň nabitia akumulátora, postupujte nasledovne.

Stlačte tlačidlo na akumulátore a v prípade potreby nabiť akumulátor podľa počtu LED diód a očakávaného času prevádzky akumulátorového náradia.

Skladovanie

Akumulátorové náradie skladujte na suchom mieste mimo dosahu detí. Z bezpečnostných dôvodov pred uskladnením akumulátorového náradia vyberte akumulátor. Keď je akumulátorový blok vložený do akumulátorového náradia, rýchlejšie sa vybíja. Chráňte akumulátor a náradie pred mrazom, vysokými teplotami, vlhkosťou a vodou. Poškodený akumulátorový blok neopravujte. Opravy akumulátorového bloku sa môžu vykonávať u výrobcu alebo v autorizovanom servisnom stredisku. Akumulátor nabíjajte len v nabíjačkách s parametrami určenými výrobcom. Skladovanie alebo používanie akumulátora v nevhodných podmienkach môže spôsobiť únik elektrolytu. Poškodené alebo upravené akumulátory sa nesmú používať. Poškodené alebo upravené batérie sa môžu správať nepredvídateľne a spôsobiť nebezpečné následky. Batériu uchovávajte mimo dosahu ohňa a chráňte ju pred teplom. Ak je batéria vystavená ohňu alebo teplotám vyšším ako 130 °C, môže explodovať.

Vkladanie batérie

Poznámka: Použitie nevhodnej batérie pre zariadenie môže viesť k poruche alebo poškodeniu zariadenia. Ak chcete batériu vložiť do rukoväte, zatlačte ju dovnútra, kým nebudete počuť uzamknutie blokovacieho mechanizmu (batéria by mala byť umiestnená v jednej rovine s okrajom zariadenia).

Popis zariadenia: Zariadenie je vybavené akumulátorom, ktorý sa používa na nabíjanie batérií:



Pokiaľ sa na zariadení nachádza symbol preškrtnutého odpadkového koša, znamená to, že sa na tento výrobok vzťahujú ustanovenia európskej smernice 2012/19/EU. Zoznámte sa s podmienkami týkajúcimi sa miestneho systému zberu elektrického a elektronického odpadu. Postupujte v súlade s miestnymi predpismi. Tento produkt nie je možné vyhodiť spoločne s bežným domácim odpadom. Správne odstránenie starého výrobku zabraňuje prípadným negatívnym následkom na prírodné prostredie a na ľudské zdravie.



Výrobok bol vyprodukovaný z vysoko kvalitných materiálov a súčiastok, ktoré možno recyklovať a znovu použiť.

Popis zariadenia:

- | | |
|---|--|
| 1. Horná rukoväť | 12. Vodiace koliesko |
| 2. Zámok zapnutia | 13. Pružinová štrbina (na fotografii nie je viditeľná) |
| 3. Pomocná rukoväť | 14. Držiak cievky napevno namontovaný |
| 4. Vypínač | 14. Trvalo namontovaný držiak cievky |
| 5. Držiak batérie | 15. Kryt cievky |
| 6. Teleskopické predĺženie tyče | 16. Cievka |
| 7. Tlačidlo blokovania nastavenia dĺžky | 17. Tlačidlo cievky (zmena dĺžky nite) |
| 8. Tlačidlo zámku nastavenia uhla | 18. Hlava s plastovými čepeľami |
| 9. Zastrihávacia hlava | 19. Plastové čepele |
| 10. Výklopná ochranná rukoväť | |
| 11. Ochranný kryt | |



Nastavenie teleskopickkej tyče (6 a 7)

Ak chcete nastaviť požadovanú dĺžku teleskopickkej tyče podľa svojej výšky, otočte aretačným zariadením (7) v smere hodinových ručičiek a potom teleskopickú tyč vytiahnite (6) a zafixujte ju posunutím blokovacieho mechanizmu (7) v opačnom smere. Potom ho opäť utiahnite v smere hodinových ručičiek.

Výmena cievky:

Ak chcete vymeniť cievku za náhradnú hlavu s plastovými nožmi, postupujte nasledovne:

1. Na kryte cievky (15) sú dva označené body, ktoré sú oproti sebe. Zatláčte na oba body súčasne a vytiahnite kryt cievky. (15) z pevného držiaka cievky (14) v smere vyznačenom šípku.
2. Potom vytiahnite cievku (16) z krytu cievky (15).
3. Ak práve vymieňate cievku (16) za novú, uistite sa, že ste najprv pretlačili oba konce nite cez kovové očka na kryte cievky. (15) niť prestrčte.
4. Pred nasadením novej cievky (16) spolu s krytom cievky (15) na vyžinač trávy sa uistite, že je pružina správne zasunutá do otvoru pre pružinu (13). O niečo širší koniec pružiny vložte do štrbiny (13), ktorá sa nachádza na držiaku pružiny (14).
5. Teraz vložte novú cievku (16) spolu s krytom cievky (15) s "vyznačenými bodmi" do priehlbín držiaka cievky (14). Po ich nasadení a zacvaknutí krytu cievky môžete začať pracovať.



Dĺžku nite je možné meniť ručne alebo automaticky.

Manuálne:

V záujme vlastnej bezpečnosti vyberte batériu!

Jednou rukou stlačte tlačidlo cievky (17) a postupne vytiahnite príslušný hrot nite na požadovanú dĺžku. Po dokončení nastavenia dĺžky nite uvoľnite tlačidlo. Ak je dĺžka nite príliš dlhá, pri spustení zastrihávača sa niť automaticky skráti na správnu dĺžku pomocou čepele na vodiacom koliesku (12).

Automatické:

Dĺžku nite možno kedykoľvek počas chodu zastrihávača automaticky predĺžiť krátkym stlačením zastrihávača o zem. Niť sa automaticky odvíja z cievky prostredníctvom tlačidla cievky (17)

POZNÁMKA: Príliš dlhým pritlačením vyžinača trávy k zemi sa cievka s niťou veľmi rýchlo vyprázdni.

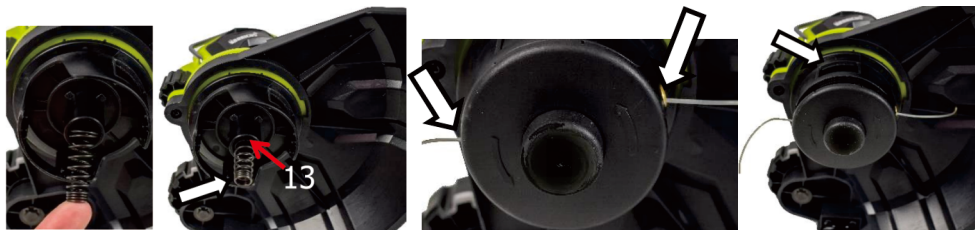

Výmena cievky s monofilným vláknom s plastovými nožmi

1 Vyberte cievku s monofilným vláknom (16) a vložte náhradnú hlavu s plastovými nožmi (18) (nezabudnite vybrať batériu):

2. Odstráňte cievku(16) spolu s krytom cievky(15) tak, ako je popísané pri výmene cievky .

3. Potom vymeňte plastovú hlavu s čepeľami (18) s dvoma plastovými čepeľami (19).

4. Skontrolujte, či sú obe plastové čepele (19) dobre usadené.

5. Skontrolujte, či je pružina správne zasunutá v štrbine (13) Ak pružina už nie je zasunutá alebo sa vysunula, opravte ju.

6. Potom vložte náhradnú hlavu (18).

7. Umiestnite" do priehlbín držiaka cievky (14).

Po ich správnom zostavení a zaistení výmennej hlavy môžete začať pracovať.

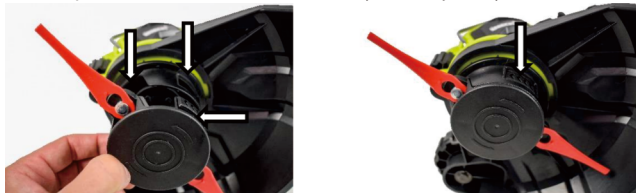

Plastové vložky (19) sa dajú jednoducho vymeniť. Vymeniteľnú hlavu (18) nie je potrebné demontovať. Uchopte plastový nôž a zatlačte ho smerom k vymeniteľnej hlave . Potom jednoducho vytiahnite plastovú čepeľ (19) smerom nahor.

Ak chcete pripojiť nové plastové čepele (19) k výmennej hlave (18), jednoducho ich umiestnite do úchytných miest hlavy, ako je znázornené na obrázkoch nižšie, a potiahnite plastové čepele (19) smerom k sebe.



Kosenie tráv:

Nekoste mokrú trávu. Najlepšie výsledky kosenia dosiahnete, keď je tráva suchá. Predlžovací kábel vedte cez rám dozadu a dbajte na to, aby bol pri kosení vždy za používateľom. Zariadenie držte v uhle 20 stupňov voči kosenej tráve a pohybujte ním kývavým pohybom doľava a doprava. Dbajte na to, aby ste jednotku držali smerom od seba - pozri obrázok

Na vonkajšej strane žacej hlavy (9) sa nachádza tlačidlo bezpečnostnej poistky na nastavenie uhla (8). Posuňte ho v smere vyznačenom šípkou, aby ste nastavili uhol kosiacej hlavy (9) na trávu voči pracovnej ploche.

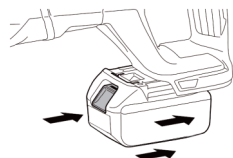

Vloženie akumulátora

Poznámka: Použitie akumulátora, ktorý nie je vhodný pre toto zariadenie, môže viesť k nesprávnej prevádzke alebo poškodeniu zariadenia. Ak chcete vložiť akumulátor do rukoväte, zatlačte ho dovnútra, až kým nebudete počuť, ako sa uzamykací mechanizmus zablokuje (akumulátor by mal byť umiestnený v jednej rovine s okrajom jednotky).

Čistenie, údržba:

1. Po každom použití jednotky vyčistite celú jednotku od rastlinných zvyškov a spodný kryt od nzbieranej, zhutnenej hmoty.
 2. Ak je to možné, udržiavajte vetracie otvory a kryt motora vždy bez prachu a nečistôt. Jednotku utrite čistou handričkou, kefou alebo vyfúknite stlačeným vzduchom.
 3. Čistenie sa odporúča vykonať ihneď po každom použití.
 4. Na čistenie spotrebiča nepoužívajte žiadne čistiace prostriedky ani rozpúšťadlá; tie môžu poškodiť plastové časti spotrebiča. Je potrebné dbať na to, aby sa do vnútra prístroja nedostala voda.
 5. Pravidelne kontrolujte stav reznej linky a tiež tesnosť skrutiek. Pri nových strojoch by sa prvá kontrola tesnosti skrutiek mala vykonať po približne 2 hodinách prevádzky zastrihávača. V prípade potreby dotiahnite uvoľnené skrutky.
- Uistite sa, že všetky časti elektrického nástroja sú v dobrom stave a že stroj nie je preťažený alebo nevykonáva prácu, na ktorú nebol určený.

Po každých 15 minútach práce si urobte 15-minútovú prestávku.

BLAUPUNT Akumulátorová kosačka na trávnu CT5010

Napätie: 18 V

Šírka kosenia: 230 mm (2 strany)

Priemer struny: 1,2 mm

Otáčky bez zafáženia: 10 000 ot/min

Teleskopická trubica

S orezávacím kolieskom

S funkciou orezávania hrán

S otočnou reznou hlavou

S otočnou pomocnou rukoväťou

S ochranným oceľovým drôtom na ochranu kvetov

Batéria: 18V Li-Ion, BP1820 2,0 Ah (nie je súčasťou dodávky); BP1840 4,0 Ah - odporúčaná (nie je súčasťou dodávky); BP1850 5,0 Ah (nie je súčasťou dodávky).

Rozmery: 17,8 x 16,3 x 91,5 mm

Hmotnosť: 1,9 kg

Hlučnosť

Typická vážená hladina hluku A meraná podľa normy ISO/TR 11688-1:

Hladina akustického tlaku (LpA): 76,5 dB (A)

Neistota merania (K): 3 dB (A)

Hladina hluku počas prevádzky môže prekročiť: 86,6 dB (A), (K) 3 dB

Vibrácie

Celková hodnota vibrácií meraná podľa normy En3774:

Emisie vibrácií: ah = 92 dB(A)

Neistota merania (K): Km = 1,5 m/s

Prípustný čas prevádzky: 35 minút prevádzky.

FONTOS INFORMÁCIÓK

A legnagyobb elégedettség elérése, a termék teljesítményének élvezete, valamint az összes funkciójának és jellemzőjének megismerése érdekében kérjük, olvassa el ezt a kézikönyvet a termék használata előtt. A készülék használata előtt olvassa el a kézikönyvet, és kövesse az abban foglalt utasításokat. A gyártó nem vállal felelősséget a készülék nem rendeltetésszerű használatából vagy helytelen kezeléséből eredő károkért. Őrizze meg a kezelési útmutatót, hogy a termék későbbi használatakor is felhasználható legyen.

- A készüléket csak olyan földelt konnektorba szabad csatlakoztatni, amelynek jellemzői megfelelnek a címtáblán feltüntetett értékeknek.
- Ellenőrizze, hogy a konnektorba csatlakoztatott összes készülék összesített áramfelvétele nem haladja meg a biztosíték maximális terhelését.
- Hosszabbító kábel használata esetén ellenőrizze, hogy a hosszabbító kábelre csatlakoztatott készülékek teljes áramfelvétele nem haladja meg a hosszabbító kábel terhelési paramétereit. Rendezze el a hosszabbító kábelt úgy, hogy elkerülje a véletlen meghúzást és a botlást.
- A készüléket nem szabad külső időzítővel, külön távirányítóval vagy más olyan berendezéssel vezérelni, amely a készüléket automatikusan bekapcsolhatja.
- Karbantartási munkálatok előtt mindig válassza le a készüléket az elektromos hálózatról. A tápkábel kihúzásakor mindig a dugót megfogva húzza ki a konnektorból. Soha ne húzza ki a tápkábelt a kábelen rángatva, mert a dugó vagy a kábel megsérülhet, szélsőséges esetben akár halálos áramütés is bekövetkezhet.
- Ne hagyja bekapcsolva a készüléket.
- Ne merítse a készüléket vízbe vagy más folyadékba.

- A készüléket rendszeresen tisztítani kell a készülék tisztítása és karbantartása című fejezetben leírtak szerint.
- Ne helyezze a készüléket hőforrások, lángok, elektromos fűtőelem vagy forró sütő közelébe. Ne helyezze más készülék tetejére. - Legyen különösen óvatos a készülék használatakor, ha gyermekek vagy háziállatok vannak a közelben.
- Ne engedje, hogy a gyermekek a készülékkel játszanak.
- Ne használja a készüléket gyúlékony anyagok közelében.
- Rendszeresen ellenőrizze a tápkábel állapotát. Ha a nem levehető tápkábel megsérül, a veszély elkerülése érdekében a gyártónak vagy egy erre szakosodott javítóműhelynek, illetve szakképzett személynek kell kicserélnie.
- Ne használja a készüléket sérült tápkábellel vagy dugóval, vagy ha a készüléket leejtették, vagy más módon megsérült, illetve nem működik megfelelően. Ne javítsa meg a készüléket saját maga, mert áramütés veszélye áll fenn. A sérült készüléket vigye el ellenőrzésre vagy javításra egy illetékes szervizbe. Bármilyen javítást csak az erre felhatalmazott szervizközpontok végezhetnek. A nem megfelelő javítás komoly veszélyt jelenthet a felhasználóra nézve.
- A készülékhez csak eredeti vagy a gyártó által ajánlott tartozékokat és pótalkatrészeket használjon. A gyártó által nem ajánlott tartozékok vagy alkatrészek használata károsíthatja a készüléket és veszélyeztetheti az Ön biztonságát.
- Egy pillanatnyi figyelmetlenség a szerszám feletti uralom elvesztését kockáztatja.
- Kerülje az elektromos szerszám akaratlan elindítását. Győződjön meg arról, hogy a hálózati kapcsoló OFF állásban van, mielőtt az elektromos szerszámot a hálózatra

csatlakoztatja. Balesethez vezethet, ha az elektromos szerszámot úgy viszi, hogy az ujjá a ravaszon van, vagy ha az elektromos szerszámot már bekapcsolt állapotban csatlakoztatja a hálózathoz.

- Viseljen megfelelő ruházatot. Ne dolgozzon laza ruhában, és ne viseljen ékszereket munka közben. Tartsa távol a haját, a ruházatot és a kesztyűt a mozgó alkatrészekről. Az elektromos szerszám mozgó részei megragadhatják és behúzhatják a laza ruházatot, ékszereket vagy hosszú haját.
- Indítás előtt távolítsa el a villanykulcsokat vagy szerszámokat az elektromos szerszámból. Az elektromos szerszám forgó részéhez még csatlakoztatott szerszám vagy kulcs sérülést okozhat.
- Legyen óvatos az elektromos szerszámokkal végzett munka során, koncentráljon a munkára és használja a józan eszt. Ne használjon elektromos szerszámot fáradtan, illetve kábítószert, alkoholt vagy gyógyszer hatása alatt. Már egy pillanatnyi figyelmetlenség is súlyos balesetet kockáztat az elektromos szerszámmal végzett munka során.
- Tartsa távol a gyerekeket a munkaterülettől, és NE engedje, hogy a gyerekek meghúzzák a tápkábelt - ez súlyos sérülést okozhat.
- Mielőtt bármilyen beállítást elvégezne, tartozékot cserélne, vagy az elektromos szerszámot tárolásra elrakná, fordítsa a kapcsolót kikapcsolt állásba, hogy az elektromos szerszámot leválassza az áramforrásról. Ezek az óvintézkedések csökkentik az elektromos szerszám véletlen elindításának kockázatát.
- Győződjön meg arról, hogy a szellőzőnyílások nem tartalmazznak törmeléket.
- Ezt a szerszámot 16 év alatti személyek nem használhatják.

| | | | |
|---|------------------------------------|---|--------------------------------|
|  | Olvassa el a használati útmutatót. |  | Viseljen fülvédőt |
|  | Általános figyelmeztetés |  | Használjon védőkesztyűt |
|  | Tűzveszély |  | Viseljen védőruházatot |
|  | Áramütés veszélye |  | Viseljen védőmaszkot |
|  | Viseljen védőszemüveget |  | Viseljen légzésvédő készüléket |

1 Veszélyre való figyelmeztetés. Legyen rendkívül óvatos.

2 Fontos, olvassa el az utasításokat és vegye figyelembe a figyelmeztetéseket.

2 Viseljen védőszemüveget.

3. Használjon védőfülvédőt.

4. Javítás vagy karbantartás előtt mindig válassza le a készüléket az áramforrásról. Ha a kábel megsérült, azonnal húzza ki a dugót a konnektorból.

5. Ne használja a nyírógépet esőben vagy nedves körülmények között.

6. Tartsa a trimmert biztonságosan, és mindkét kezével működtesse.

Munkahelyi biztonság

- Tartsa a munkaterületet rendben és jól megvilágítva. A rendetlenség és a rossz megvilágítás hozzájárul a balesetekhez.
- A munka megkezdése előtt készítse elő és tisztítsa meg a területet, távolítsa el a földről a kiálló köveket, ágakat, vezetékeket és egyéb idegen tárgyakat, amelyekben

megbotolhat.

- Különös gondossággal járjon el, ha lejtős terepen vagy lejtőkön dolgozik. Ne használjon elektromos meghajtású gépet gyúlékony folyadékok, gázok vagy por által létrehozott robbanásveszélyes környezetben.
- Ne használja a nyírógépet extrém tűz- vagy robbanásveszélyes környezetben. A trimmer nem védett a víz ellen. Az esőben vagy nedves környezetben végzett munka áramütés veszélyével jár.
- Ne engedjen gyerekeket vagy megfigyelőket olyan területekre, ahol elektromos meghajtású készüléket használnak. Az elektromos meghajtású kerti berendezéseket hagyja távol a járókelőktől.
- A kezelő vagy felhasználó felelős a más személyeket vagy a környezetet érő balesetekért vagy veszélyekért.

Elektromos biztonság

- A készüléket csak olyan konnektorba csatlakoztassa, amelynek jellemzői megfelelnek a névtáblán feltüntetett értékeknek. Ne tegye ki az elektromos meghajtású berendezéseket esőnek vagy nedves körülményeknek. Ha víz kerül az elektromos szerszámba, megnő az áramütés veszélye.
- Ne terhelje a csatlakozókábeleket.
- Soha ne használja a csatlakozókábelt elektromos meghajtású berendezés hordozására, húzására, illetve ne húzza ki a dugót a konnektorból.
- Tartsa a csatlakozókábelt távol hőforrásoktól, olajoktól, éles szélektől vagy mozgó alkatrészekről. A sérült vagy összegabalyodott csatlakozókábelek növelik az áramütés veszélyét.

- Az elektromos gépekre és berendezésekre vonatkozó biztonsági szabályok
- **FIGYELEM:** A készülék üzembe helyezése vagy használata előtt feltétlenül olvassa el a használati utasítást és különösen a biztonsági használati utasításokat.
- A használati utasítást őrizze meg referenciaként, és adja át a készülék jövőbeli felhasználóinak. A megadott biztonsági utasítások és figyelmeztetések figyelmen kívül hagyása áramütést, tüzet vagy súlyos sérülést okozhat.
- Ne engedje, hogy gyermekek vagy fiatalok kezeljék a készüléket.
- A kezelési útmutatót nem ismerő személyek nem szerelhetik, karbantarthatják vagy használhatják a készüléket. Ezt a készüléket nem szabad olyan személyeknek használniuk, akik csökkent fizikai, érzékszervi vagy szellemi képességekkel rendelkeznek, vagy nem rendelkeznek a készülékkel kapcsolatos tapasztalattal vagy ismeretekkel, kivéve, ha felügyelet mellett vagy a biztonságukért felelős személyek által adott használati utasításoknak megfelelően használják.

Emberi biztonság

- Ne kezelje a nyírógépet, ha fáradtnak érzi magát, vagy alkohol, kábítószer vagy gyógyszer hatása alatt áll. A gép használatakor teljes koncentrációra van szükség, és óvatosságra van szükség. Az elektromos szerszám használata közben egy pillanatnyi figyelmetlenség balesethez és ebből következően súlyos sérüléshez vagy anyagi kárhoz vezethet.
- Az egyéni védőfelszerelés viselése elengedhetetlen. Mindig viseljen szorosan illeszkedő védőszemüveget (az EN 166 vagy más nemzeti előírások szerint). A berendezés

hangereje miatt viseljen fülvédőt. A védőfelszerelés, mint például porvédő maszk, csúszásmentes, felsőrésszel ellátott biztonsági cipő, védőkesztyű használata szintén ajánlott.

- Viseljen szorosan illeszkedő ruházatot. A laza ruházat, ékszerek, sálak fennakadhatnak a nyírógép mozgó részein, ami veszélyes balesetekhez vezethet. Ha a felhasználónak hosszú haja van, azt rögzíteni és összefogni kell.
- Működés közben a készülék nagy sebességgel különböző tárgyakat, fűrészport, fadarabokat dobhat ki. Ilyenkor fennáll a sérülés veszélye. Ajánlott a megfelelő ruházat használata.
- Az elektromos szerszám beindítása előtt távolítsa el a készülék beállításához használt kulcsokat és egyéb szerszámokat. Az elektromos szerszám forgó részében hagyott villáskulcs sérülést okozhat.
- Kerülje a természetellenes testhelyzetben történő munkavégzést. Vegyen fel helyes és stabil testtartást, hogy elkerülje az egyensúlyvesztés lehetőségét. Ez lehetővé teszi az elektromos szerszám jobb irányítását kiszámíthatatlan helyzetekben.
- Kerülje az akaratlan indítást. Győződjön meg arról, hogy a hálózati kábel ki van húzva, és a kapcsoló kikapcsolt állásban van, mielőtt felveszi vagy hordozza a készüléket. Az elektromos meghajtású berendezés hordozása úgy, hogy az ujjja a kapcsolón van, vagy a hálózathoz való csatlakoztatás bekapcsolt kapcsolóval balesethez vezethet. Tartsa távol a kezét és a lábát a trimmer mozgó (forgó) részeitől.
- Tartson biztonságos távolságot a közelben tartózkodóktól. Az eredendően biztonságos kialakítás, a védőintézkedések és a kiegészítő védőintézkedések alkalmazása ellenére működés közben mindig fennáll a maradék sérülés veszélye.

- Ne használjon tisztítószeret vagy alkoholt a trimmer tisztításához.
- Ne használjon olyan tartozékokat, amelyeket nem kifejezetten a géphez terveztek és nem a gyártó ajánlotta. Az a tény, hogy egy tartozék felszerelhető egy elektromos szerszámmra, nem garancia a biztonságos használatra.
- Az elektromos szerszám tartozékrendszerének meg kell felelnie az elektromos szerszám méreteinek. A nem megfelelően méretezett munkaeszközöket nem lehet megfelelően védeni vagy ellenőrizni.
- Személyi védőfelszerelést kell használni. A munka típusától függően viseljen az egész arcot fedő védőmaszkot, szemvédelmet, például védőszemüveget. Védje a szemet a munka során keletkező, levegőben lévő idegen testektől. A légutakat a levegőben szálló por és gőzök ellen porvédő maszkkal védje. A hosszabb ideig tartó zajnak való kitettség halláskárosodáshoz vezethet.
- Tartsa a járóelőket biztonságos távolságban a nyírógép hatósugarától. Mindenkinek, aki a működő elektromos szerszám közelében tartózkodik, egyéni védőfelszerelést kell használnia. A munkadarabok szilánkjai vagy a törött munkaszerszámok a közvetlen hatótávolságon kívül is szilánkokra törhetnek és sérülést okozhatnak.
- Rendszeresen tisztítsa meg a berendezés szellőzőnyílásait.
- Ha a trimmert az alapfogantyúnál fogva tartja, vezesse azt a segédfogantyúval.
- Mindig kapcsolja ki a trimmert, amikor: - felügyelet nélkül hagyják, - beállítási és karbantartási munkák előtt, - idegen tárgyakkal való ütközés után, - a berendezés rendellenes rezgése érzékelhető.

Általános információk

- A készüléket kizárólag a háztartási kertben történő használatra szánjuk, a jelen használati utasításban található leírás és biztonsági szabályok szerint. A nyírógép kikapcsolásakor a vezeték/penge még egy ideig tovább forog. A gép újraindítása előtt várjon, amíg a motor és a sor/penge teljesen leáll. Ne kapcsolja be és ki a trimmert rövid időközönként.
- A trimmelőgép kezelőjének megfelelő, csúszásmentes talpú lábbelit és hosszú nadrágot kell viselnie a lábak védelme érdekében. Ne dolgozzon mezítláb, vagy szandálban, illetve szandálban. A trimmelőt mindig mindkét kézzel használja. A gépet csak nappali fényben vagy jó mesterséges megvilágításban használja.

A gép beindítása előtt

- Ellenőrizze a trimmer állapotát, és győződjön meg arról, hogy egyik alkatrész sem sérült, valamint hogy a zsinór orsó vagy a penge megfelelően fel van-e szerelve és rögzítve. A trimmelőgép használata előtt ellenőrizze, hogy nincs-e rajta kopás vagy sérülés jele, és szükség esetén juttassa el azt egy hivatalos szervizbe. Ellenőrizze, hogy a járókelők és az állatok biztonságos távolságban vannak-e a trimmertől (legalább 15 méter). Ha a trimmert nem használja, mielőtt más munkaterületre helyezi, és mielőtt bármilyen munkát végez az elektromos szerszámon (pl. beállítás vagy tisztítás), húzza ki a hálózati tápellátásból.

EGYÉNI VÉDŐFELSZERELÉS HASZNÁLATA

- Viseljen védőszemüveget az En166 szabvány szerint.
- Használjon védőmaszkot az En149 szabvány szerint
- Az elvégzendő munka típusától függően használjon egyéb

pontos egyéni védőeszközöket.

Biztonsági utasítások a töltőre és az akkumulátorra vonatkozóan

Az akkumulátor töltéshez történő csatlakoztatásához helyezze be azt a töltőbe, majd csatlakoztassa a töltőt az áramforráshoz. Védje a töltőt az esőtől és a nedvességtől. A töltő csak beltérben használható.

Tartsa tisztán a töltőt.

Ne használja a töltőt gyúlékony tárgyakon és hordozókon (pl. papír) vagy robbanásveszélyes és/vagy gyúlékony légkörű környezetben.

Töltés közben mindig gondoskodjon megfelelő szellőzésről, mivel az akkumulátorból füstgőz vagy elektrolit szivároghat, ha az akkumulátor nem megfelelő kezelés/rongálás miatt megsérül.

A töltés befejeztével húzza ki a töltőt a konnektorból. Ne hagyja a szükségesnél hosszabb ideig áramforráshoz csatlakoztatva.

Az akkumulátort száraz helyen tárolja és töltsse, és ügyeljen arra, hogy ne kerüljön bele víz.

Tartsa tisztán és szennyeződésektől mentesen az akkumulátor csatlakozóit.

Védje az akkumulátort az ütésektől, nedvességtől, és soha ne nyissa ki vagy mechanikusan sértse meg az akkumulátort.

Az akkumulátor töltöttségi szintjének ellenőrzéséhez tegye a következőket.

Nyomja meg az akkucsomagon lévő gombot, és szükség esetén

töltsse fel az akkumulátorcsomagot a LED-ek számának és a Akkumulátoros szerszám várható üzemidejének megfelelően.

Tárolás

Az akkumulátoros szerszámokat száraz, gyermekek számára elérhetetlen helyen tárolja. Biztonsági okokból vegye ki az akkumulátoros szerszám tárolása előtt az akkucsomagot. Ha az akkumulátorcsomagot behelyezi a vezeték nélküli szerszámba, az gyorsabban lemerül. Védje az akkumulátorcsomagot és a szerszámot a fagytól, a magas hőmérséklettől, a nedvességtől és a víztől. Ne javítson meg sérült akkumulátorcsomagot. Az akkumulátorcsomag javítását a gyártónál vagy egy hivatalos szervizközpontban lehet elvégeztetni. Az akkumulátort csak a gyártó által megadott paraméterekkel rendelkező töltőkben töltsen. Az akkumulátor nem megfelelő körülmények között történő tárolása vagy használata elektrolitszivárgást okozhat. Sérült vagy módosított akkumulátorokat nem szabad használni. A sérült vagy módosított akkumulátorok kiszámíthatatlanul viselkedhetnek, ami veszélyes következményekkel járhat. Tartsa az akkumulátort tűztől távol, és védje a hőtől. Az akkumulátor felrobbanhat, ha tűznek vagy 130°C-ot meghaladó hőmérsékletnek van kitéve.

Az akkumulátor behelyezése

Megjegyzés: A készülékhez nem megfelelő akkumulátor használata meghibásodáshoz vagy a készülék károsodásához vezethet. Az akkumulátorcsomagnak a fogantyúba történő behelyezéséhez nyomja be, amíg hallja a reteszelő mechanizmus reteszelését (az akkumulátorcsomagnak a készülék szélével egy vonalban kell elhelyezkednie).



Amennyiben a berendezésen áthúzott szemeteskosár jelölés található, a termék a 2012/19/EU irányelv rendelkezései hatálya alá tartozik. Kérjük, ismerkedjen meg a helyi elektromos és elektronikus hulladékgyűjtési rendszer szabályaival. A helyi előírások szerint járjon el. A terméket háztartási hulladékokkal együtt nem dobja ki. Az elhasznált termék megfelelő ártalmatlanításával a természetre és emberi egészségre gyakorolt esetleges káros hatásait akadályozza meg.



A termék kiváló minőségű, újrahasznosítható anyagokból és alkatrészekből készült.

A készülék leírása:

- | | |
|---------------------------------|--|
| 1. Felső fogantyú | 11 Védőburkolat |
| 2. Bekapcsolási zár | 12 Vezető kerék |
| 3. Segédfogantyú | 13. Rugós nyílás (a képen nem látható) 14. |
| 4 Be-/kikapcsoló | Állandóan rögzített orsótartó |
| 5 Akkumulátor-tartó | 14. Állandóan rögzített orsótartó 14. |
| 6 Teleszkópos rúdhosszabbító | 15. Orsófedel |
| 7 Hosszbeállítás rögzítő gomb | 16. Orsó |
| 8. Szögbeállítás reteszelő gomb | 17. Orsó gomb (fonalhosszváltás) |
| 9. Vágófej | 18. Fej műanyag pengékkel |
| 10. Kihajtható védőfogantyú | 19. Műanyag pengék |



A teleszkópos rúd beállítása (6 és 7)

A teleszkópos rúd kívánt hosszának az Ön magasságának megfelelő beállításához fordítsa el a reteszelőt (7) az óramutató járásával megegyező irányba, majd húzza a teleszkópos rudat (6) és rögzítse azt a reteszelőszerkezet (7) ellentétes irányba történő mozgatásával. Ezután húzza meg ismét az óramutató járásával megegyező irányba.

Az orsó kicserélése:

Az orsó műanyag pengékkel ellátott cserefejjel történő cseréjéhez a következőképpen járjon el:

1. Az orsófedélen (15) két, egymással szemben lévő pont van jelölve. Nyomja be egyszerre mindkét pontot, és húzza ki az orsófedelet. (15) a rögzített orsótartóról (14) a nyíl által jelzett irányba.
2. Ezután húzza ki az orsókat (16) az orsófedélből (15).
3. Ha csak kicseréli az orsót (16) egy új orsóra, győződjön meg róla, hogy először a fonál mindkét végét átnyomja az orsófedélen lévő fémszemeken. (15) cernát át.
4. Mielőtt az új orsót (16) az orsófedéllel (15) együtt a fűnyíróhoz rögzítené, győződjön meg arról, hogy a rugó helyesen van-e behelyezve a rugónyílásba (13). Helyezze a rugó kissé szélesebbik végét a rugótartó (14) helyén lévő nyílásba (13).
5. Most helyezze be az új orsót (16) az orsófedéllel együtt. (15) a "megjelölt pontokkal" az orsótartó (14) mélyedéseibe. Miután ezeket beillesztette és az orsófedelet a helyére pattintotta, elkezdheti a munkát.



A fonalhossz manuálisan vagy automatikusan változtatható.

Manuálisan:

Saját biztonsága érdekében vegye ki az akkumulátort!

Egyik kezével nyomja meg az orsó gombját (17), és egymás után húzza a megfelelő cércnacsúcsot a kívánt hosszúságra. Ha befejezte a fonalhossz beállítását, engedje el a gombot. Ha a cércna hossza túl hosszú, a cércnát a trimmer indításakor a vezető keréknél (12) lévő penge automatikusan a megfelelő hosszúságra rövidíti.

Automatikus:

A cércna hossza a trimmer futása közben bármikor automatikusan növelhető, ha a trimmert röviden a talajhoz nyomja. A cércna automatikusan letekeredik az orsóról az orsógomb (17) segítségével.

MEGJEGYZÉS: Ha túl sokáig nyomja a fűnyírót a talajhoz, a zsinór orsó nagyon gyorsan kiürül.

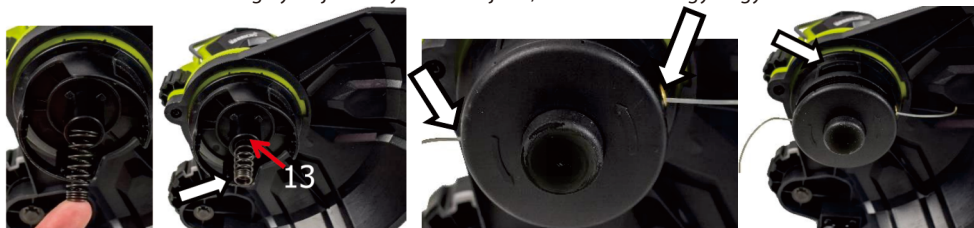

A monofil fonal orsó cseréje műanyag pengékkel

1 Vegye ki a monofil orsót(16), és helyezze be a műanyag pengékkel ellátott cserefejet(18) (ne feledje, hogy az akkumulátort ki kell venni):

2. Vegye ki az orsót(16) az orsófédellel(15) együtt az orsócszerénél leírtak szerint .

3. Ezután helyezze vissza a műanyag pengés fejet (18) a két műanyag pengével (19).

4. Ellenőrizze, hogy mindkét műanyag penge (19) jól ül-e a helyén.

5. Ellenőrizze, hogy a rugó megfelelően ül-e a nyílásban (13) Ha a rugó már nincs behelyezve vagy kicsúszott, javítsa ki.

6. Ezután helyezze be a cserefejet (18).

7. Helyezze" az orsótartó mélyedéseibe (14).

Ha ezek megfelelően összeillesztésre kerültek, és a cserefej a helyén rögzült, elkezdheti a munkát.

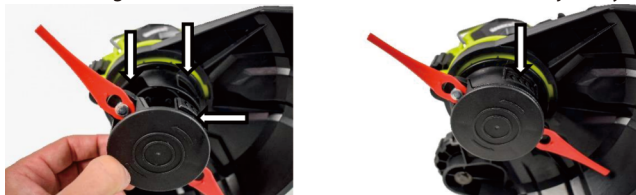

A műanyag betétek (19) könnyen cserélhetők. A cserélhető fejet (18) nem szükséges eltávolítani.

Fogja meg a műanyag lapkát, és tolja a cserélhető fej felé . Ezután egyszerűen húzza felfelé a műanyag lapátot (19).

Az új műanyag pengék (19) cserefejhez (18) való rögzítéséhez egyszerűen helyezze őket a fej fogóiba az alábbi ábrákon látható módon, és húzza a műanyag pengéket (19) maga felé.

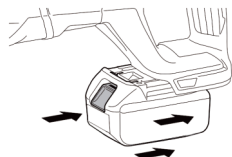

Fűnyírás:

Ne nyírjon nedves fűvet. A legjobb kaszási eredmény akkor érhető el, ha a fű száraz. Vezesse a hosszabbító kábelt a kereten keresztül hátrafelé, ügyelve arra, hogy vágás közben mindig a felhasználó mögött legyen. Tartsa a készüléket 20 fokos szögben a nyírandó fűhöz képest, lengő mozdulatokkal mozgatva azt jobbra-balra. Ügyeljen arra, hogy a készüléket magától távol tartsa - lásd az ábrát. A vágófej (9) külső oldalán található egy biztonsági reteszelő gomb a szög beállításához (8). A nyíl által jelzett irányba mozgatva állítsa be a fűnyírófej (9) szögét a munkaterülethez.

Az akkumulátor behelyezése

Megjegyzés: A készülékhez nem megfelelő akkumulátor használata helytelen működéshez vagy a készülék károsodásához vezethet. Az akkumulátornak a fogantyúba való behelyezéséhez nyomja be, amíg a reteszelő mechanizmus reteszelését nem hallja (az akkumulátornak a készülék peremével egy vonalban kell elhelyezkednie).

Tisztítás, karbantartás:

1. A készülék minden egyes használata után tisztítsa meg a teljes készüléket a növényi törmeléktől és az alsó burkolatot az összegyűjtött, tömörített masszától.
 2. A szellőzőnyílásokat és a motorházakat lehetőség szerint mindig tartsa por- és szennyeződésmentesen. Törölje át a készüléket tiszta ruhával, kefével vagy fújja át sűrített levegővel.
 3. A tisztítás minden használat után azonnal ajánlott.
 4. Ne használjon tisztítószereket vagy oldószereket a készülék tisztításához; ezek károsíthatják a készülék műanyag részeit. Ügyelni kell arra, hogy víz ne kerüljön a készülék belsejébe.
 5. Rendszeresen ellenőrizze a vágóvezeték állapotát, valamint a csavarok szorosságát. Új gépeknél a csavarok tömörségének első ellenőrzését a trimmelőgép kb. 2 órás üzemelése után kell elvégezni. Szükség esetén húzza meg újra a meglazult csavarokat.
- Győződjön meg arról, hogy az elektromos szerszám minden alkatrésze jó állapotban van, és hogy a gép nincs túlterhelve, illetve nem végez olyan munkát, amelyre nem tervezték.

Tartson 15 perc szünetet minden 15 perces működés után.

BLAUPUNKT Akkumulátoros fűnyíró CT5010

Feszültség: 18 V

Vágási szélesség: 230 mm (2 oldal).

Húrátmérő: 1,2 mm

Sebesség üresjáratban: 10.000 fordulat/perc

Teleszkópos cső

Vágókerékkel

Élvágó funkcióval

Forgatható vágófejjel

Forgatható segédfogantyúval

Virágvédő acélhuzallal

Akkumulátor: 18V Li-Ion, BP1820 2,0 Ah (nem tartozék); BP1840 4,0 Ah ajánlott (nem tartozék); BP1850 5,0 Ah (nem tartozék).

Méret: Méretek: 17,8 x 16,3 x 91,5 mm

Súly: 1,9 kg

Zaj:

Az ISO/TR 11688-1 szabvány szerint mért tipikus A-súlyozott zajszint:

Hangnyomásszint (LpA): 76,5 dB (A)

Mérési bizonytalanság (K): 3 dB (A)

A zajszint működés közben meghaladhatja: 86,6 dB (A), (K) 3 dB

Rezgések

Az En3774 szerint mért teljes rezgésérték:

Rezgéskibocsátás: $a_h = 92$ dB(A)

Mérési bizonytalanság (K): $K_m = 1,5$ m/s

Megengedett üzemi idő: 35 perc üzemi idő.

POMEMBNE INFORMACIJE

Da bi dosegli največje zadovoljstvo, uživali v delovanju izdelka ter spoznali vse njegove lastnosti in funkcije, pred uporabo izdelka preberite ta priročnik. Pred uporabo naprave preberite priročnik in upoštevajte v njem navedena navodila.

Proizvajalec ni odgovoren za škodo, ki nastane zaradi uporabe naprave, ki ni v skladu z njenim namenom, ali zaradi nepravilnega ravnanja z njo. Shranite navodila za uporabo, da jih boste lahko uporabili tudi pri kasnejši uporabi izdelka.

- Napravo je treba priključiti le na ozemljeno vtičnico z značilnostmi, ki so v skladu z vrednostmi na tipski ploščici.
- Preverite, ali skupna poraba toka vseh naprav, priključenih na vtičnico, ne presega največje obremenitve varovalke.
- Če uporabljate podaljšek, preverite, ali skupna poraba električne energije naprav, priključenih na podaljšek, ne presega parametrov obremenitve podaljška. Podaljševalni kabel namestite tako, da se izognete nenamernemu vlečenju in spotikanju ob njega.
- Naprava ni namenjena krmiljenju z zunanjim časovnikom, ločenim daljinskim upravljalnikom ali drugo opremo, ki lahko samodejno vklopi napravo.
- Pred vzdrževalnimi deli aparat vedno izključite iz električnega omrežja. Pri odklopu napajalnega kabla ga vedno izvlecite iz vtičnice tako, da držite vtič. Nikoli ne izvlecite napajalnega kabla z vlečenjem za kabel, saj se lahko vtič ali kabel poškodujeta, v skrajnem primeru lahko pride celo do smrtnega električnega udara.
- Naprave ne puščajte vklopljene.
- Naprave ne potopite v vodo ali katero koli drugo tekočino.
- Napravo je treba redno čistiti, kot je opisano v poglavju Čiščenje in vzdrževanje naprave.
- Naprave ne postavljajte v bližino virov toplote, plamena,

električnega grelnega telesa ali na vročo pečico. Naprave ne postavljajte na druge aparate. - Pri uporabi aparata bodite še posebej previdni, kadar so v bližini otroci ali hišni ljubljenci.

- Otrokom ne dovolite, da se igrajo z napravo.
- Naprave ne uporabljajte v bližini vnetljivih materialov.
- Občasno preverite stanje napajalnega kabla. Če se napajalni kabel, ki ga ni mogoče odstraniti, poškoduje, ga mora v izogib nevarnosti zamenjati proizvajalec ali specializirana servisna služba ali usposobljena oseba.
- Naprave ne uporabljajte s poškodovanim napajalnim kablom ali vtičem ali če vam je padla ali se kako drugače poškodovala ali ne deluje pravilno. Naprave ne popravljajte sami, saj obstaja nevarnost električnega udara. Poškodovani aparat odnesite na pregled ali popravilo v pristojni servisni center. Popravila lahko opravljajo le pooblašteni servisni centri. Nepravilno popravilo lahko predstavlja resno tveganje za uporabnika.
- Za aparat uporabljajte samo originalno dodatno opremo in rezervne dele ali tiste, ki jih priporoča proizvajalec. Uporaba dodatne opreme ali delov, ki jih proizvajalec ne priporoča, lahko poškoduje aparat in ogrozi vašo varnost.
- Zaradi trenutka nepozornosti lahko izgubite nadzor nad orodjem.
- Izogibajte se nenamernemu zagonu električnega orodja. Pred priključitvijo električnega orodja na električno omrežje se prepričajte, da je stikalo za vklop v položaju OFF. Prenašanje električnega orodja s prstom na sprožilcu ali priključitev električnega orodja na električno omrežje po tem, ko je bilo že vklopljeno, lahko privede do nesreč.
- Nosite ustrezna oblačila. Med delom ne delajte v ohlapnih oblačilih in ne nosite nakita. Lasje, oblačila in rokavice naj ne

bodo v bližini gibljivih delov. Gibajoči se deli električnega orodja lahko zajamejo in potegnejo za ohlapna oblačila, nakit ali dolge lase.

- Pred zagonom električnega orodja iz njega odstranite vse ključe ali orodja. Orodje ali ključ, ki je še vedno priključen na vrteči se del električnega orodja, lahko povzroči poškodbe.
- Pri delu z električnim orodjem bodite previdni, osredotočeni na delo in uporabljajte zdravo pamet. Električnega orodja ne uporabljajte, če ste utrujeni ali pod vplivom drog, alkohola ali zdravil. Že trenutek nepozornosti pri delu z električnim orodjem lahko povzroči resno nesrečo.
- Otrokom preprečite dostop do delovnega območja in jim NE dovolite, da vlečejo za električni kabel - to lahko povzroči hude poškodbe.
- Pred kakršnimikoli nastavitvami, menjavo pribora ali pospravljanjem električnega orodja za shranjevanje prestavite stikalo v položaj za izklop, da odklopite električno orodje iz električnega omrežja. Takšni previdnostni ukrepi zmanjšujejo tveganje nenamernega zagona električnega orodja.
- Prepričajte se, da v prezračevalnih odprtinah ni smeti.
- Tega orodja ne smejo uporabljati osebe, mlajše od 16 let.

| | | | |
|---|---------------------------------|---|-----------------------------|
|  | Prebrati uporabniški priročnik. |  | Nositi zaščito za sluh |
|  | Splošna opozorila |  | Nositi zaščitne rokavice |
|  | Nevarnost požara |  | Nositi zaščitno obleko |
|  | Tveganje električnega udara |  | Nositi zaščitno masko |
|  | Nositi zaščitna očala |  | Uporabite zaščito za dihala |

- 1 Opozorilo o nevarnosti. Ravnajte skrajno previdno.
- 2 Pomembno, preberite navodila in upoštevajte opozorila.
- 2 Uporabljajte zaščitna očala.
3. Uporabljajte zaščitne ščitnike za ušesa.
4. Pred popravilom ali vzdrževanjem napravo vedno izključite iz vira napajanja. Če je kabel poškodovan, takoj izvalcite vtič iz električne vtičnice.
5. Strižnika ne uporabljajte v dežju ali v mokrih razmerah.
6. Strižnik držite varno in ga upravljajte z obema rokama.

Varnost na delovnem mestu

- Delovno območje naj bo urejeno in dobro osvetljeno. Neurejenost in slaba osvetlitev prispevata k nezgodam.
- Pred začetkom dela pripravite in očistite območje, odstranite vse štrleče kamne, veje, žice in druge tujke s tal, ob katere se lahko spotaknete.
- Pri delu na nagnjenem terenu ali pobočjih bodite še posebej previdni. Stroja na električni pogon ne uporabljajte v eksplozivnih okoljih, ki jih ustvarjajo vnetljive tekočine, plini ali prah.
- Trimmerja ne uporabljajte na območjih z izjemno nevarnostjo požara ali eksplozije. Strižnik ni zaščiten pred vodo. Pri delu v dežju ali v vlažnem okolju obstaja nevarnost električnega udara.
- Otrokom ali opazovalcem ne dovolite, da bi se nahajali na območjih, kjer se uporablja naprava na električni pogon. Vrtno opremo na električni pogon puščajte izven dosega opazovalcev.
- Upravljalavec ali uporabnik je odgovoren za nesreče ali nevarnosti, ki se pojavijo pri drugih osebah ali v okolju.

Električna varnost

- Napravo priključite le na vtičnico z lastnostmi, ki so skladne z vrednostmi na tipski ploščici. Električno napajane opreme ne izpostavljajte dežju ali mokrim razmeram. Če v električno orodje pride voda, se poveča nevarnost električnega udara.
- Ne obremenjujte priključnih kablov.
- Priključnega kabla nikoli ne uporabljajte za prenašanje, vlečenje električno napajane opreme ali vlečenje vtiča iz vtičnice.
- Priključni kabel hranite stran od virov toplote, olj, ostrih robov ali gibljivih delov. Poškodovani ali zapleteni priključni kabli povečujejo nevarnost električnega udara.
- Varnostna pravila za električne stroje in opremo
- **POZOR:** Pred namestitvijo ali uporabo naprave je treba nujno prebrati navodila za uporabo in še posebej varnostna navodila za uporabo.
- Navodila shranite za uporabo in jih posredujte prihodnjim uporabnikom naprave. Neupoštevanje navedenih varnostnih navodil in opozoril lahko povzroči električni udar, požar ali hude telesne poškodbe.
- Otrokom ali mladostnikom ne dovolite, da bi upravljali napravo.
- Osebe, ki niso seznanjene z navodili za uporabo, naprave ne smejo namestiti, vzdrževati ali uporabljati. Ta aparat ni namenjen za uporabo osebam z zmanjšanimi fizičnimi, senzoričnimi ali duševnimi sposobnostmi ali osebam s pomanjkanjem izkušenj ali znanja o aparatu, razen pod nadzorom ali v skladu z navodili za uporabo, ki jih dajo osebe, odgovorne za njihovo varnost.

Varnost ljudi

- Obrezovalnika ne uporabljajte, če ste utrujeni ali pod vplivom alkohola, drog ali zdravil. Pri uporabi stroja je potrebna popolna koncentracija in previdnost. Trenutek nepozornosti med uporabo električnega orodja lahko povzroči nesrečo in posledično hude telesne poškodbe ali materialno škodo.
- Nujno je treba uporabljati osebno zaščitno opremo. Vedno nosite tesno prilegajoča se zaščitna očala (v skladu s standardom EN 166 ali drugimi nacionalnimi predpisi). Zaradi glasnosti opreme nosite zaščito za ušesa. Priporočljiva je tudi uporaba zaščitne opreme, kot so maska proti prahu, nedrseči varnostni čevlji z zgornjim delom, zaščitne rokavice.
- Nosite tesno prilegajoča se oblačila. Ohlapna oblačila, nakit, šali se lahko ujamejo v gibljive dele obrezovalnika, kar lahko privede do nevarnih nesreč. Če ima uporabnik dolge lase, jih je treba pritrditi in povezati.
- Med delovanjem lahko naprava z veliko hitrostjo odvrže različne predmete, žagovino, koščke lesa. Pri tem obstaja nevarnost poškodb. Priporoča se uporaba ustreznih oblačil.
- Pred zagonom električnega orodja odstranite vse ključe in drugo orodje, ki se uporablja za nastavitev naprave. Če pustite ključ v vrtečem se delu električnega orodja, lahko pride do poškodb.
- Izogibajte se delu v nenaravnem telesnem položaju. Zavzemite pravilno in stabilno držo, da se izognete možnosti izgube ravnotežja. To bo omogočilo boljši nadzor nad električnim orodjem v nepredvidljivih situacijah.
- Izogibajte se nenamernemu zagonu. Pred dvigovanjem ali

prenašanjem opreme se prepričajte, da je napajalni kabel izključen iz električnega omrežja in da je stikalo v izklopljenem položaju. Prenašanje opreme na električni pogon s prstom na stikalu ali priključitev na električno omrežje z vklopljenim stikalom lahko privede do nesreče. Roke in noge držite stran od premikajočih se (vrtečih se) delov obrezovalnika.

- Ohranite varno razdaljo od mimoidočih oseb Kljub po naravi varni zasnovi, uporabi zaščitnih ukrepov in dodatnih zaščitnih ukrepov med delovanjem vedno obstaja nevarnost preostalih poškodb.
- Za čiščenje trimerja ne uporabljajte čistilnih sredstev ali alkohola.
- Ne uporabljajte nastavkov, ki niso posebej zasnovani za stroj in jih ne priporoča proizvajalec. Dejstvo, da je na električno orodje mogoče namestiti dodatno opremo, ni zagotovilo za varno uporabo.
- Sistem priključkov električnega orodja mora ustrezati dimenzijam električnega orodja. Neustrezno dimenzionirani delovni orodij ni mogoče ustrezno varovati ali nadzorovati.
- Uporabljati je treba osebno zaščitno opremo. Glede na vrsto dela nosite zaščitno masko, ki pokriva celoten obraz, zaščito za oči, kot so zaščitna očala. Oči zaščitite pred tujki, ki se prenašajo po zraku in nastajajo med delom. Z masko proti prahu zaščitite dihalne poti pred prahom in hlapi, ki se prenašajo v zraku. Dolgotrajna izpostavljenost hrupu lahko povzroči izgubo sluha.
- Okoliške osebe naj bodo na varni razdalji od območja delovanja trimerja. Vsi, ki se nahajajo v bližini delujočega

električnega orodja, morajo uporabljati osebno zaščitno opremo. Odlomki obdelovancev ali zlomljena delovna orodja se lahko odlomijo in povzročijo poškodbe tudi zunaj neposrednega območja dosega.

- Redno čistite prezračevalne reže opreme.
- Ko držite trimmer za osnovni ročaj, ga vodite s pomožnim ročajem.
- Obrezovalnik vedno izklopite, ko: - ga pustite brez nadzora, - pred nastavitvami in vzdrževalnimi deli, - po udarcu tujega predmeta, - ob nenavadnih vibracijah opreme.

Splošne informacije

- Naprava je namenjena izključno za uporabo na domačem vrtu v skladu z opisom in varnostnimi pravili iz teh navodil za uporabo. Ko je obrezovalnik izklopljen, se linija/rezilo še nekaj časa vrti. Pred ponovnim zagonom naprave počakajte, da se motor in linija/rezilo popolnoma ustavita. Obrezovalnika ne vklaplajte in izklaplajte v kratkih časovnih presledkih.
- Upravljalavec trimerja mora nositi primerno obutev z neдрsečim podplatom in dolge hlače, ki ščitijo noge. Ne delajte bos ali v japonkah ali sandalih. Obrezovalnik vedno uporabljajte z obema rokama. Stroj uporabljajte le pri dnevni svetlobi ali dobri umetni osvetlitvi.

Pred zagonom stroja

- Preverite stanje trimerja in se prepričajte, da noben sestavni del ni poškodovan ter da sta tuljava za vrv ali rezilo pravilno pritrjena in pritrjena. Pred uporabo trimerja preverite znake obrabe ali poškodb in ga po potrebi vrnite pooblaščenemu servisnemu centru. Prepričajte se, da so mimoidoči in živali

na varni razdalji od trimerja (vsaj 15 metrov). Ko trimerja ne uporabljate, ga odklopite iz električnega omrežja, preden ga premaknete na drugo delovno mesto in preden na električnem orodju opravite kakršno koli delo (npr. nastavljanje ali čiščenje).

UPORABA OSEBNE ZAŠČITNE OPREME

- Nosite zaščitna očala v skladu s standardom En166
- uporabljajte zaščitne maske v skladu s standardom En149
- Uporabljajte drugo natančno določeno osebno zaščitno opremo, odvisno od vrste dela, ki ga je treba opraviti.

Varnostna navodila za polnilnik in baterijo

Če želite baterijo priključiti za polnjenje, jo vstavite v polnilnik in nato polnilnik priključite na vir napajanja.

Polnilnik zaščitite pred dežjem in vlago. Polnilec se lahko uporablja samo v zaprtih prostorih.

Polnilec naj bo čist.

Polnilnika ne uporabljajte na vnetljivih predmetih in podlagah (npr. na papirju) ali v okoljih z eksplozivno in/ali vnetljivo atmosfero.

Pri polnjenju vedno zagotovite ustrezno prezračevanje, saj lahko iz baterije uhajajo hlapi ali elektrolit, če je baterija poškodovana zaradi neustreznega ravnanja/poškodbe.

Po končanem polnjenju izključite polnilnik iz stenske vtičnice. Ne puščajte ga priključenega na vir napajanja dlje, kot je potrebno.

Baterijo shranjujte in polnite na suhem mestu in poskrbite, da vanjo ne pride voda.

Konektorje baterije vzdržujte čiste in brez umazanije.

Baterijo zaščitite pred udarci, vlago in nikoli

ne odpirajte ali mehansko poškodujte baterijskega sklopa. Če želite preveriti stopnjo napoljenosti baterije, naredite naslednje.

pritisnite gumb na baterijskem vložku in po potrebi napolnite baterijski vložek glede na število diod LED in pričakovanega časa delovanja akumulatorskega orodja.

Shranjevanje

Akumulatorsko orodje shranjujte na suhem mestu, nedosegljivem otrokom. Iz varnostnih razlogov pred shranjevanjem akumulatorskega orodja odstranite baterijski vložek. Ko je baterijski paket vstavljen v akumulatorsko orodje, se hitreje izprazni. Akumulatorski sklop in orodje zaščitite pred mrazom, visokimi temperaturami, vlago in vodo.

Poškodovanega baterijskega paketa ne popravljajte. Popravila baterijskega paketa lahko opravite pri proizvajalcu ali v pooblaščenem servisnem centru. Akumulator polnite samo v polnilnikih s parametri, ki jih je določil proizvajalec.

Shranjevanje ali uporaba akumulatorja v neprimernih pogojih lahko povzroči iztekanje elektrolita. Poškodovanih ali spremenjenih akumulatorjev ne smete uporabljati.

Poškodovane ali spremenjene baterije se lahko obnašajo nepredvidljivo in povzročijo nevarne posledice. Baterijo hranite stran od ognja in jo zaščitite pred vročino. Baterija lahko eksplodira, če je izpostavljena ognju ali temperaturam, višjim od 130 °C.

Vstavljanje baterije

Opomba: Uporaba neprimerne baterije za napravo lahko povzroči nepravilno delovanje ali poškodbe naprave. Če želite baterijski vložek vstaviti v ročaj, ga potisnite navznoter, dokler

ne zaslišite zaklepanja zaklepne mehanizma (baterijski vložek mora biti postavljen ob rob naprave).



Če se na napravi nahaja oznaka - prekrižan zabojnik za odpadke, to pomeni, da za izdelek veljajo določila evropske smernice 2012/19/EU. Seznaniti se je treba z lokalnimi zahtevami za zbiranje električnih ter elektronskih odpadkov. Ukrepati je treba v skladu z lokalnimi predpisi. Izdelka se ne sme odstranjevati skupaj z navadnimi odpadki. Ustrezno odstranjevanje starega izdelka pomaga izključiti morebitne negativne učinke na okolje in človekovo zdravje.



Naprava izdelana iz visokokakovostnih materialov ter komponent, ki se lahko reciklirajo in ponovno uporabijo.

Opis naprave:

- | | |
|--|---|
| 1. Zgornji ročaj | 12 Vodilno kolo |
| 2. Zaklep za vklop | 13. Reža za vzmet (na fotografiji ni vidna) |
| 3. Pomožni ročaj | 14. Trajno nameščeno držalo za tuljavo |
| 4. Stikalo za vklop/izklop | 14. Trajno nameščeno držalo tuljave 14. |
| 5. Nosilec baterije | 15. Pokrov tuljave |
| 6. Teleskopski podaljšek palice | 16. Navijalka |
| 7. Gumb za zaklepanje nastavitve dolžine | 17. Gumb za navijanje (spreminjanje dolžine niti) |
| 8. Gumb za zaklepanje nastavitve kota | 18. Glava s plastičnimi rezili |
| 9. Glava trimerja | 19. Plastična rezila |
| 10. Zložljiv zaščitni ročaj | |
| 11. Zaščitni pokrov | |



Nastavitev teleskopske palice (6 in 7)

Če želite nastaviti zeleno dolžino teleskopske palice glede na svojo višino, zavrtite zapornico (7) v smeri urinega kazalca, nato potegnite teleskopsko palico (6) in ga pritrдите tako, da blokirno napravo (7) premaknete v nasprotni smeri. Nato ponovno zategnite v smeri urinega kazalca.

Zamenjava tuljave:

Če želite zamenjati tuljavo z nadomestno glavo s plastičnimi rezili, ravnajte, kot sledi:

1. Na pokrovu tuljave (15) sta dve označeni točki, ki si stojita nasproti. Potisnite obe točki hkrati in povlecite pokrov tuljave. (15) s fiksne držala za boben (14) v smeri, ki je označena s puščico.
2. Nato izvlecite tuljavo (16) iz pokrova tuljave (15).
3. Če samo zamenjate tuljavo (16) z novo, se prepričajte, da ste oba konca niti najprej potisnili skozi kovinska ušesca na pokrovu tuljave. (15) nit prestavite skozi.
4. Preden novo tuljavo (16) skupaj s pokrovom tuljave (15) pritrдите na kosilnico za travo, se prepričajte, da je vzmet pravilno vstavljena v režo za vzmet (13). Nekoliko širši konec vzmeti vstavite v režo (13), ki se nahaja na držalu vzmeti (14).

5. Zdaj vstavite novo tuljavo (16) skupaj s pokrovom tuljave (15) z "označenimi točkami" v vdolbine držala tuljave (14). Ko ju namestite in pokrov tuljave zaskočite na svoje mesto, lahko začnete z delom.



Dolžino niti lahko spreminjate ročno ali samodejno.

Ročno:

Zaradi lastne varnosti odstranite baterijo!

Z eno roko pritisnite gumb za navijanje (17) in zaporedno povlecite ustrezno konico niti do zelene dolžine. Ko končate z nastavljanjem dolžine niti, sprostite gumb. Če je dolžina niti predolga, bo rezilo na vodilnem kolescu (12) ob zagonu strižnika nit samodejno skrajšalo na ustrezno dolžino.

Samodejno:

Dolžino niti lahko kadar koli med delovanjem trimerja samodejno povečate tako, da trimmer na kratko pritisnete ob tla. Nit se samodejno odvijne z navijalke s pomočjo gumba za navijanje (17).

OPOMBA: Če trimmer za travo predolgo pritisnete ob tla, se tuljava z nitjo zelo hitro izprazni.

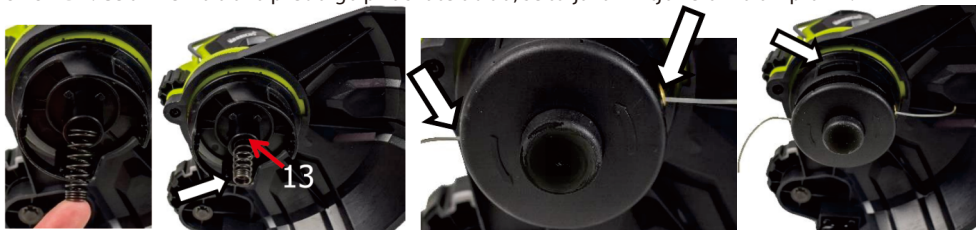

Zamenjava tuljave z monofilamentno nitjo s plastičnimi rezili

1 Odstranite tuljavo z monofilamentom (16) in vstavite nadomestno glavo s plastičnimi rezili (18) (ne pozabite odstraniti baterije):

2. Odstranite tuljavo(16) skupaj s pokrovom tuljave(15), kot je opisano pri zamenjavi tuljave .

3. Nato zamenjajte glavo s plastičnimi rezili (18) z dvema plastičnima reziloma (19).

4 Preverite, ali sta obe plastični lopatici (19) dobro nameščeni.

5. Prepričajte se, da je vzmet pravilno nameščena v režo (13) Če vzmet ni več vstavljena ali je zdrsnila ven, jo popravite.

6. Nato vstavite nadomestno glavo (18).

7. Namestite" v vdolbine držala tuljave (14).

Ko so ti elementi pravilno sestavljeni in je zamenljiva glava zaklenjena na mestu, lahko začnete z delom.



Plastične vložke (19) je mogoče enostavno zamenjati. Zamenljive glave (18) ni treba odstraniti. Primate plastično rezilo in ga potisnite proti zamenljivi glavi. Nato plastično rezilo (19) preprosto povlecite navzgor.

Če želite nova plastična rezila (19) pritrditi na zamenljivo glavo (18), jih preprosto namestite v zatiče glave, kot je prikazano na spodnjih slikah, in plastična rezila (19) potegnite proti sebi.

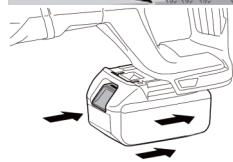

Košnja trave:

Ne kosite mokre trave. Najboljše rezultate košnje dosežete, ko je trava suha. Podaljševalni kabel speljite skozi okvir proti zadnjemu delu in poskrbite, da bo med košnjo vedno za uporabnikom. Enoto držite pod kotom 20 stopinj glede na travo, ki jo želite pokositi, in jo premikajte z nihajnim gibanjem, levo in desno. Pazite, da držite napravo stran od sebe - glejte sliko

Na zunanji strani rezalne glave (9) je gumb za varnostno zaklepanje za nastavitve kota (8). Premaknite ga v smeri, označeni s puščico, da prilagodite kot glave za košnjo trave (9) delovnemu območju.

Vstavljanje baterijskega paketa

Opomba: Uporaba baterije, ki ni primerna za enoto, lahko povzroči nepravilno delovanje ali poškodbe enote. Če želite vstaviti baterijo v ročaj, jo potisnite navznoter, dokler ne zaslišite zaklepanja zaklepne mehanizma (baterija mora biti nameščena ob robu enote).

Čiščenje, vzdrževanje:

- Po vsaki uporabi enote očistite celotno enoto rastlinskih ostankov in spodnji pokrov zbrane, zgoščene mase.
- Če je le mogoče, naj bodo prezračevalne reže in ohišje motorja vedno brez prahu in umazanije. Enoto obrišite s čisto krpo, krtačo ali izpihajte s stisnjenim zrakom.
- Čiščenje je priporočljivo opraviti takoj po vsaki uporabi.
- Za čiščenje naprave ne uporabljajte nobenih čistilnih sredstev ali topil; ta lahko poškodujejo plastične dele naprave. Pri tem je treba paziti, da v notranjost enote ne pride voda.
- Redno preverjajte stanje rezalne linije in tudi tesnost vijakov. Pri novih napravah je treba prvi pregled zategnenosti vijakov opraviti po približno 2 urah delovanja strižnika. Po potrebi ponovno zategnite zrahljane vijake.

Prepričajte se, da so vsi deli električnega orodja v dobrem stanju in da stroj ni preobremenjen ali da ne opravlja dela, za katerega ni bil načrtovan.

Po vsakih 15 minutah delovanja si vzemite 15-minutni odmor.

BLAUPUNKT Akumulatorska kosilnica CT5010

Napetost: 18 V

Širina košnje: 230 mm (2 stranice)

Premer vrvice: 1,2 mm

Hitrost brez obremenitve: 10.000 vrtljajev na minuto

Teleskopska cev

S kolescem za obrezovanje

S funkcijo obrezovanja robov

Z vrtljivo rezalno glavo

Z vrtljivim pomožnim ročajem

Z jekleno žico za zaščito pred cvetjem

Baterija: 18V Li-Ion, BP1820 2,0 Ah (ni vključena); BP1840 4,0 Ah - priporočljivo (ni vključena); BP1850 5,0 Ah (ni vključena).

Dimenzije: 17,8 x 16,3 x 91,5 mm

Teža: 1,9 kg

Hrup

Tipična raven hrupa A, izmerjena v skladu s standardom ISO/TR 11688-1:

raven zvočnega tlaka (LpA): 76,5 dB (A)

Merilna negotovost (K): 3 dB (A)

Raven hrupa med delovanjem lahko preseže: 86,6 dB (A), (K) 3 dB

Vibracije

Skupna vrednost vibracij, izmerjena v skladu s standardom En3774:

Emisija vibracij: ah = 92 dB(A)

Merilna negotovost (K): Km = 1,5 m/s

Dovoljeni čas delovanja: 35 minut delovanja.

VAŽNA INFORMACIJA

Kako biste postigli najveće zadovoljstvo, uživali u učinkovitosti proizvoda i naučili sve njegove karakteristike i funkcije, pročitajte ove upute prije korištenja ovog proizvoda.

Prije uporabe uređaja pročitajte upute za uporabu i slijedite smjernice sadržane u njima. Proizvođač ne preuzima odgovornost za štete nastale nenamjenskim korištenjem uređaja.

Sačuvajte sve sigurnosne napomene i upute za buduću uporabu.

- Uređaj se koristi samo za domaću upotrebu. Ne koristiti za druge svrhe, koje nisu u skladu sa svojom namjenom.
- Uređaj mora biti priključan isključivo u utičnicu s obilježjima u skladu s vrijednostima na tipskoj pločici.
- Pobrinite se da ukupna potrošnja energije svih uređaja priključenih na zidnu utičnicu ne prelazi maksimalno opterećenje osigurača.
- Ako koristite produžni kabel, provjerite da ukupna potrošnja energije uređaja koji su priključeni na produžni kabel ne prekorači parametra njegovog opterećenja. Žicu produžnog kabela treba smjestiti na takav način da se izbjegnu slučajne udarce i okidanje.
- Nemojte dopustiti da kabel napajanja visi na rubu stola ili police ili dodira vruće površine.
- Uređaj nije namijenjen za upravljanje preko vanjskog timera, odvojenog daljinskog upravljača, ili druge opreme koja može automatski uključiti uređaj.
- Prije radova održavanja treba uvijek bezuvjetno isključiti uređaj iz jedinice napajanja.
- Prilikom isključivanja kabela za napajanje uvijek ga izvući iz utičnice držeći utikač. Nikad ne iskopčajte strujni kabel povlačenjem kabela jer bi to moglo dovesti do oštećenja utikača ili kabela, u ekstremnim slučajevima može čak dovesti do fatalnog strujnog udara.

- Ne ostavljajte opremu uključenu u utičnicu bez nadzora.
- Ne uranjajte uređaj u vodu ili neku drugu tekućinu.
- Uređaj treba redovito čistiti u skladu s preporukama opisanim u odjeljku o čišćenju i održavanju.
- Ne postavljajte uređaja blizu izvora topline, plamena, električnog grijaćeg elementa ili na vrućoj peći. Nemojte stavljati na bilo kojem drugom uređaju.
- Uređaj mogu koristiti osobe s ograničenim fizičkim, osjetilnim ili mentalnim sposobnostima, kao i osobe koje nemaju iskustva ili nisu upoznate s načinom korištenja uređaja tog tipa, ako uređaj koriste uz nadzor ili ako su dobile upute za korištenje uređaja na siguran način i ako su obaviještene o mogućim opasnostima.
- Budite oprezni prilikom korištenja uređaja kada u blizini ima djece ili kućnih ljubimaca. Nemojte dopustiti djeci da se igraju s uređajem.
- Ne upotrebljavajte uređaja u blizini zapaljivih materijala.
- Nemojte izlagati uređaj vremenskim uvjetima (kiša, sunce, itd) i nemojte koristiti u uvjetima visoke vlage (kupaonice, vlažne kabine).
- Povremeno provjeravajte status kabela napajanja. Ako je neodvojivi kabel za napajanje oštećen treba ga zamijeniti kod proizvođača ili u specijalističkoj servisnoj radionici ili kod kvalificirane osobe radi izbjegavanja opasnosti.
- Ne koristite uređaj s oštećenim kabelom za napajanje ili utikačem ako su pale ili su oštećene na bilo koji način ili nepravilno rade. Nemojte samostalno popravljati uređaj jer to može uzrokovati strujni udar. Neispravan uređaj donesi u odgovarajući servisni centar za provjeravanje ili popravak. Potrebni popravci mogu se izvršavati samo od strane ovlaštenih servisa. Nepravilan popravak može dovesti do ozbiljnih opasnosti za korisnika.
- Koristite samo originalni pribor za uređaj ili preporučeni od strane proizvođača. Korištanje pribora koji nisu preporučeni

od strane proizvođača može dovesti do oštećenja uređaja i ugroziti sigurnost korištenja.

- Održavajte radno područje dobro osvijetljenim.
- Nered ili tamna područja izazivaju nesreće.
- Ne rukujte električnim alatima u eksplozivnoj atmosferi, na primjer u prisutnosti zapaljivih tekućina, plinova ili prašine.
- U slučaju nepažnje možete izgubiti kontrolu nad električnim alatom
- Ako je moguće montirati usisivač i sustav za prihvat prašine, morate ih priključiti i ispravno koristiti. Uporaba usisivača može smanjiti opasnost zbog prašine.
- Izbjegavajte neprirodan položaj tijela. Pobrinite se da čvrsto stojite i održavajte ravnotežu u svakom trenutku. Na taj ćete način moći bolje kontrolirati električni alat u neočekivanim situacijama.
- Izbjegavajte nehотиčno uključivanje uređaja. Uvjerite se da je električni alat isključen (OFF) prije nego ga priključite na napajanje. Ako prilikom nošenja električnog alata prst držite na sklopci ili priključite napajanje uključenog uređaja, može doći do nezgode.
- Nosite prikladnu odjeću. Ne nosite široku odjeću ili nakit. Kosu i odjeću držite podalje od pokretnih dijelova. Pokretni dijelovi mogu zahvatiti labavu, široku odjeću, nakit ili dugu kosu.
- Alat za namještanje ili ključeve za matice uklonite prije uključivanja električnog alata. Alat ili ključ koji se nalazi u rotirajućem dijelu električnog alata mogu uzrokovati ozljede.
- Budite oprezni, pazite što radite i koristite zdrav razum pri rukovanju električnim alatom. Ne koristite električni alat dok ste umorni ili pod utjecajem droga, alkohola ili lijekova. Trenutak nepažnje tijekom rada s električnim alatom može dovesti do ozbiljnih ozljeda.
- Držite djecu podalje od radnog područja i NEMOJTE dopustiti djeci da vuku kabel za napajanje - to može uzrokovati

ozbiljne ozljede.

- Prije bilo kakvih podešavanja, promjene pribora ili spremanja električnih alata, okrenite prekidač za napajanje u položaj isključeno kako biste isključili električni alat iz izvora napajanja. Takve preventivne mjere smanjuju rizik od slučajnog pokretanja električnog alata.
- Provjerite jesu li otvori za ventilaciju bez ostatke.
- Uređaj se smije koristiti samo u suhom, dobro osvijetljenom okruženju.
- Ovaj alat ne smiju koristiti osobe mlađe od 16 godina.

| | | | |
|--|---------------------------------|--|-----------------------------------|
|  | Pročitajte korisnički priručnik |  | Nosite sredstva za zaštitu ušiju |
|  | Opće upozorenje |  | Nosite zaštitne rukavice |
|  | Opasnost od požara |  | Nosite zaštitnu odjeću |
|  | Opasnost strujnog udara |  | Nosite zaštitnu masku |
|  | Nosite zaštitne naočale |  | Koristite zaštitu za dišne puteve |

- 1 Upozorenje na opasnost. Budite krajnje oprezni.
- 2 Važno, pročitajte upute i obratite pažnju na upozorenja.
- 2 Nosite zaštitne naočale.
3. Koristite zaštitne štitnike za uši.
4. Uvijek isključite iz izvora napajanja prije popravka ili održavanja. Ako je kabel oštećen, odmah izvadite utikač iz električne utičnice.
5. Ne koristite trimer na kiši ili u vlažnim uvjetima.
6. Čvrsto držite trimer i radite s obje ruke.

Sigurnost na radnom mjestu

- Održavajte radni prostor urednim i dobro osvijetljenim. Nered i slabo osvijetljenje doprinose nesrećama.
- Prije početka radova pripremite i očistite prostor, uklonite s tla sve stršeće kamenje, grane, žice i druge strane predmete o koje postoji opasnost da se spotaknete.
- Budite posebno oprezni ako radite na nagnutom terenu ili padinama. Ne koristite stroj na električni pogon u eksplozivnim okruženjima koja stvaraju zapaljive tekućine, plinovi ili prašina.
- Ne koristite trimmer u ekstremnim opasnostima od požara ili eksplozije. Trimer nije zaštićen od vode. Rad na kiši ili u vlažnom okruženju može dovesti do strujnog udara.
- Ne dopustite djeci ili promatračima u prostore u kojima se koristi električni uređaj. Ostavite vrtnu opremu na električni pogon dalje od promatrača.
- Operater ili korisnik odgovoran je za nezgode ili opasnosti koje se dogode drugim osobama ili okolišu.

Električna sigurnost

- Aparat priključite samo na utičnicu čije karakteristike odgovaraju vrijednostima na pločici s tehničkim podacima. Ne izlažite opremu s električnim pogonom kiši ili vlažnim uvjetima. Ako voda uđe u električni alat, povećava se opasnost od strujnog udara.
- Ne opterećujte spojne kabele.
- Nikada nemojte koristiti priključni kabel za nošenje, povlačenje opreme s električnim pogonom ili izvlačenje utikača iz utičnice.
- Priključni kabel držite podalje od izvora topline, ulja, oštih rubova ili pokretnih dijelova. Oštećeni ili zapetljani priključni kabele povećavaju rizik od strujnog udara.
- Sigurnosna pravila za električne strojeve i opremu
- **PAŽNJA:** Prije postavljanja ili korištenja uređaja, obavezno pročitajte upute za uporabu, a posebno sigurnosne upute za uporabu.

- Sačuvajte upute za referencu i prosljedite ih budućim korisnicima jedinice. Nepoštivanje navedenih sigurnosnih uputa i upozorenja može rezultirati strujnim udarom, požarom ili ozbiljnim ozljedama.
- Ne dopustite djeci ili mladima da rukuju uređajem.
- Osobe koje nisu upoznate s uputama za uporabu ne bi trebale instalirati, održavati ili koristiti uređaj. Ovaj uređaj nije namijenjen za korištenje od strane osoba sa smanjenim fizičkim, osjetilnim ili mentalnim sposobnostima ili nedostatkom iskustva ili znanja o uređaju, osim ako nisu pod nadzorom ili u skladu s uputama za uporabu koje su dale osobe odgovorne za njihovu sigurnost.

Ljudska sigurnost

- Ne koristite trimmer ako se osjećate umorno ili pod utjecajem alkohola, droga ili lijekova. Pri korištenju stroja potrebna je puna koncentracija i potreban je oprez. Trenutak nepažnje tijekom korištenja električnog alata može dovesti do nesreće i posljedične ozbiljne ozljede ili materijalne štete.
- Nužno je nositi osobnu zaštitnu opremu. Uvijek nosite bliske zaštitne naočale (prema EN 166 ili drugim nacionalnim propisima). Nosite zaštitu za uši zbog glasnosti opreme. Također se preporučuje korištenje zaštitne opreme kao što su maska za prašinu, protuklizne sigurnosne cipele s gornjim dijelom, zaštitne rukavice.
- Nosite pripijenu odjeću. Široka odjeća, nakit, šalovi mogu biti zahvaćeni pokretnim dijelovima trimera, što može dovesti do opasnih nezgoda. Ako korisnik ima dugu kosu, treba je učvrstiti i skupiti.
- Tijekom rada uređaj može velikom brzinom izbacivati razne predmete, piljevinu, komade drveta. Postoji opasnost od ozljeda. Preporuča se korištenje prikladne odjeće.
- Prije pokretanja električnog alata, uklonite sve ključeve i druge alate koji se koriste za podešavanje jedinice. Ostavljanje ključa u rotirajućem dijelu električnog alata može uzrokovati ozljede.

- Izbjegavajte rad u neprirodnom položaju tijela. Zauzmite ispravan i stabilan položaj kako biste izbjegli mogućnost gubitka ravnoteže. To će omogućiti bolju kontrolu električnog alata u nepredvidivim situacijama.
- Izbjegavajte nenamjerno pokretanje. Prije podizanja ili nošenja opreme provjerite je li kabel za napajanje isključen i je li prekidač u isključenom položaju. Nošenje opreme s električnim pogonom s prstom na prekidaču ili spajanje na električnu mrežu s uključenim prekidačem može dovesti do nezgode. Držite ruke i noge dalje od pokretnih (rotirajućih) dijelova trimera.
- Držite se na sigurnoj udaljenosti od promatrača Usprkos inherentno sigurnom dizajnu, upotrebi zaštitnih mjera i dodatnih zaštitnih mjera, uvijek postoji rizik od preostalih ozljeda tijekom rada.
- Nemojte koristiti deterdžente ili alkohol za čišćenje trimera.
- Ne koristite dodatke koji nisu posebno dizajnirani za stroj i preporučeni od strane proizvođača. Činjenica da se pribor može montirati na električni alat nije jamstvo sigurne uporabe.
- Sustav pričvršćivanja električnog alata mora odgovarati dimenzijama električnog alata. Nepravilno dimenzionirani radni alati ne mogu se dovoljno zaštititi ili kontrolirati.
- Mora se koristiti osobna zaštitna oprema. Ovisno o vrsti posla, nosite zaštitnu masku koja pokriva cijelo lice, zaštitu za oči poput zaštitnih naočala. Zaštitite oči od stranih tijela u zraku koja nastaju tijekom rada. Zaštitite dišne puteve od prašine i para u zraku maskom protiv prašine. Dugotrajna izloženost buci može dovesti do gubitka sluha.
- Držite promatrače na sigurnoj udaljenosti od dometa trimera. Svatko tko se nalazi u blizini električnog alata koji radi mora koristiti osobnu zaštitnu opremu. Krhotine predmeta obrade ili slomljeni radni alati mogu se raspucati i uzrokovati ozljede čak i izvan zone neposrednog dometa.
- Redovito čistite ventilacijske otvore opreme.
- Kada držite trimmer za osnovnu ručku, vodite ga pomoću

pomoćne ručke.

- Uvijek isključite trimer kada: - je ostavljen bez nadzora, - prije podešavanja i radova na održavanju, - nakon udarca stranog tijela, - osjetite neuobičajene vibracije opreme.

Opće informacije

- Uređaj je namijenjen isključivo za korištenje u kućnom vrtu u skladu s opisom i sigurnosnim pravilima sadržanim u ovim uputama za uporabu. Kad je trimer isključen, struna/oštrica se još neko vrijeme okreće. Pričekajte da se motor i struna/oštrica potpuno zaustave prije ponovnog pokretanja stroja. Nemojte uključivati i isključivati trimer u kratkim intervalima.
- Rukovatelj trimenom treba nositi pristojnu obuću s protukliznim potplatima i duge hlače kako bi zaštitio noge. Nemojte raditi bos ili u japankama ili sandalama. Trimer uvijek koristite s obje ruke. Stroj koristite samo tijekom dana ili pri dobrom umjetnom osvjetljenju.

Prije pokretanja stroja

- Provjerite stanje trimera i uvjerite se da nijedna od komponenti nije oštećena i da je kalem ili oštrica strune ispravno pričvršćena i pričvršćena. Prije uporabe trimera provjerite ima li znakova istrošenosti ili oštećenja i po potrebi ga vratite u ovlaštenu servis. Provjerite jesu li promatrači i životinje na sigurnoj udaljenosti od trimera (najmanje 15 metara). Isključite trimer iz električne mreže kada se ne koristi, prije nego što ga premjestite na drugo radno područje i prije bilo kakvih radova na električnom alatu (npr. podešavanje ili čišćenje).

KORISTITI OSOBNU ZAŠTITNU OPREMU

- Nosite zaštitne naočale prema standardu En166
- Koristite zaštitne maske prema EN149
- Koristite drugu preciznu osobnu zaštitnu opremu, ovisno o vrsti posla koji treba izvesti.

Sigurnosne upute za punjač i bateriju

Za spajanje baterije za punjenje umetnite je u punjač i zatim spojite punjač na izvor napajanja.

Zaštitite punjač od kiše i vlage. Punjač se smije koristiti samo u zatvorenom prostoru.

Održavajte punjač čistim.

Ne koristite punjač na zapaljivim predmetima i podlogama (npr. papir) ili u okruženjima s eksplozivnom i/ili zapaljivom atmosferom.

Uvijek osigurajte odgovarajuću ventilaciju tijekom punjenja, jer pare ili elektrolit mogu iscuriti iz baterije ako je baterija oštećena zbog nepravilnog rukovanja/oštećenja.

Isključite punjač iz zidne utičnice kada je punjenje završeno. Ne ostavljajte ga priključenog na izvor napajanja dulje nego što je potrebno.

Čuvajte i puniti bateriju na suhom mjestu i pazite da u nju ne uđe voda.

Držite konektore baterije čistima i čistima od prljavštine.

Zaštitite bateriju od udaraca, vlage i nikada otvoriti ili mehanički oštetiti bateriju.

Kako biste provjerili razinu napunjenosti baterije, učinite sljedeće.

pritisnite tipku na bateriji i, ako je potrebno napunite bateriju prema broju LED dioda i očekivano vrijeme rada akumulatorskog alata.

Skladištenje

Čuvajte akumulatorske alate na suhom mjestu izvan dohvata djece. Iz sigurnosnih razloga uklonite bateriju prije spremanja bežičnog alata. Kada je baterija umetnuta u bežični alat, ona se brže prazni. Zaštitite bateriju i alat od smrzavanja, visokih temperatura, vlage i vode. Nemojte popravljati oštećenu bateriju. Popravci baterije mogu se obaviti kod proizvođača ili u ovlaštenom servisnom centru. Bateriju puniti samo u punjačima s parametrima koje je naveo proizvođač. Čuvanje ili korištenje baterije u neprikladnim uvjetima može uzrokovati

curenje elektrolita. Ne smiju se koristiti oštećene ili modificirane baterije. Oštećene ili modificirane baterije mogu se ponašati na nepredvidiv način, uzrokujući opasne posljedice. Držite bateriju dalje od vatre i zaštitite je od topline. Baterija može eksplodirati ako se izloži vatri ili temperaturama višim od 130°C.

Umetanje baterije

Napomena: Korištenje neprikladne baterije za uređaj može dovesti do kvara ili oštećenja uređaja. Za umetanje baterije u ručku, gurnite je dok ne čujete zaključavanje mehanizma za zaključavanje (baterija treba biti postavljena u ravnini s rubom uređaja)



Ako uređaj ima znak prekrštenog kontejnera za smeće, to znači da je proizvod pokriven odredbama Europske direktive 2012/19/EU. Molimo pogledajte zahtjeve lokalnog sustava za prikupljanje električnog i elektroničnog otpada. Postupajte u skladu s lokalnim propisima. Ne bacajte ovaj proizvod zajedno s kućnim otpadom. Pravilno odlaganje isluženog uređaja će spriječiti potencijalne negativne posljedice za prirodni okoliš i ljudsko zdravlje.



Proizvod je izrađen od visokokvalitetnih materijala, koji se mogu reciklirati i ponovo upotrijebiti.

Opis uređaja:

- | | |
|---|--|
| 1. Gornja ručka | 11 Zaštitni poklopac |
| 2. Zaključavanje uključivanja | 12 Vodeći kotač |
| 3. Pomoćna ručka | 13. Utor za oprugu (nije vidljiv na fotografiji) |
| 4 Prekidač za uključivanje/isključivanje | 14. Držač kalema trajno montiran |
| 5 Držač baterie | 14. Trajno montiran držač kalema |
| 6 Teleskopski nastavak za stup | 15. Poklopac kalema |
| 7 Gumb za zaključavanje podešavanja duljine | 16. Kalem |
| 8. Gumb za zaključavanje podešavanja kuta | 17. Gumb za kalem (promjena duljine konca) |
| 9. Glava trimera | 18. Glava s plastičnim oštricama |
| 10. Zaštitna ručka na rasklapanje | 19. Plastične oštrice |



Podešavanje teleskopske motke (6 i 7)

Kako biste podesili željenu duljinu teleskopskog štapa prema vašoj visini, okrenite uređaj za zaključavanje (7) u smjeru kazaljke na satu, zatim povucite teleskopski štاپ (6) i učvrstite ga pomicanjem mehanizma za zaključavanje (7) u suprotnom smjeru. Zatim ponovno zategnite u smjeru kazaljke na satu.

Zamjena špulje:

Za zamjenu bobine zamjenskom glavom s plastičnim oštricama, postupite na sljedeći način:

1. Na poklopcu špulje (15) nalaze se dvije označene točke koje su jedna nasuprot druge. Pritisnite obje točke istovremeno i povucite poklopac špulje. (15) od fiksnog držača špulje (14) u smjeru označenom strelicom.
2. Zatim izvucite špuljicu (16) iz poklopcu špulje (15).
3. Ako upravo mijenjate špuljicu (16) novom, svakako prvo provucite oba kraja konca kroz metalne ušice na poklopcu špulje. (15) provucite kroz.
4. Prije pričvršćivanja novog kalema (16) zajedno s poklopcem kalema (15) na trimer za travu, provjerite je li opruga pravilno umetnuta u utor za oprugu (13). Umetnite malo širi kraj opruge u utor (13), koji se nalazi na držaču opruge (14).
5. Sada umetnite novi kalem (16) zajedno s poklopcem kalema (15) s "označenim točkama" u udubljenja držača kalema (14). Nakon što su oni postavljeni i poklopac špulje sjedne na mjesto, možete početi raditi.



Duljina niti može se mijenjati ručno ili automatski.

Priručnik:

Radi vlastite sigurnosti, izvadite bateriju!

Jednom rukom pritisnite tipku špulje (17) i povucite odgovarajući vrh konca na željenu duljinu. Kada ste završili s podešavanjem duljine konca, otpustite gumb. Ako je duljina konca preduga, konac će se automatski skratiti na ispravnu duljinu pomoću oštrice na kotaču za vođenje (12) kada se trimer pokrene.

Automatski:

Duljina niti može se automatski povećati u bilo kojem trenutku dok trimer radi kratkim pritiskom trimera na tlo. Konac se automatski odmotava s kalema pomoću gumba za kalem (17).

NAPOMENA: Predugo pritiskanje trimera za travu na tlo vrlo brzo će isprazniti kalem za strunu.

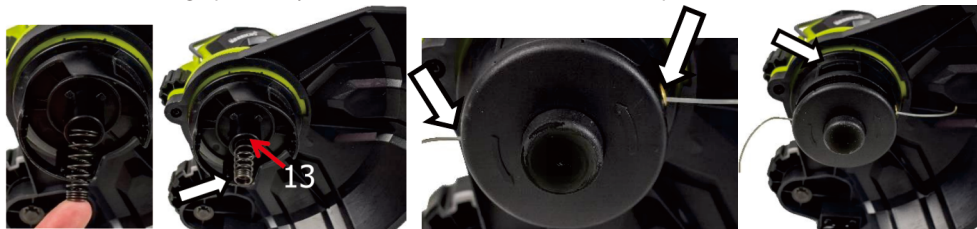

Zamjena kalema od monofilamenta plastičnim oštricama

1. Uklonite kalem od monofilamenta (16) i umetnite zamjensku glavu s plastičnim oštricama (18) (ne zaboravite ukloniti bateriju).
2. Uklonite kalem (16) zajedno s poklopcem kalema (15) kao što je opisano za zamjenu kalema.
3. Zatim zamijenite plastičnu glavu oštrice (18) s dvije plastične oštrice (19).
4. Provjerite jesu li obje plastične oštrice (19) dobro namještene.
5. Provjerite je li opruga ispravno namještena u utor (13). Ako opruga više nije umetnuta ili je iskliznula, ispravite je.

6. Zatim umetnite zamjensku glavu (18).

7. Stavite" u udubljenja držača kalema (14).

Nakon što su pravilno sastavljeni i izmjenjiva glava zaključana na mjestu, možete početi raditi.

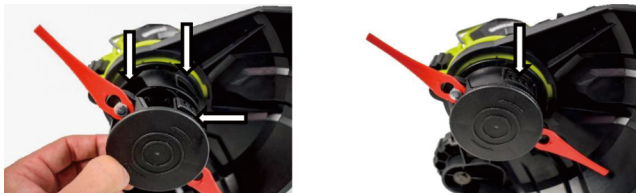

Plastični umeci (19) mogu se jednostavno zamijeniti. Nema potrebe za uklanjanjem izmjenjive glave (18).

Uхватite plastičnu oštricu i gurnite je prema izmjenjivoj glavi. Zatim jednostavno povucite plastičnu oštricu (19) prema gore.

Za pričvršćivanje novih plastičnih oštrica (19) na zamjensku glavu (18), jednostavno ih postavite u držače za glavu kao što je prikazano na slikama ispod i povucite plastične oštrice (19) prema sebi.



Košnja trave:

Nemojte kositi mokru travu. Najbolji rezultati košnje postižu se kada je trava suha. Provucite produžni kabel kroz okvir prema stražnjoj strani, pazite da je uvijek iza korisnika tijekom rezanja. Držite jedinicu pod kutom od 20 stupnjeva u odnosu na travu koju želite kositi, pomičući je zamahujući, lijevo-desno. Pazite da jedinicu držite dalje od sebe - pogledajte sliku

S vanjske strane rezne glave (9) nalazi se sigurnosna tipka za zaključavanje za podešavanje kuta (8). Pomaknite ga u smjeru strelice kako biste prilagodili kut glave za rezanje trave (9) prema radnom području.

Umetanje baterije

Napomena: Korištenje baterije koja nije prikladna za jedinicu može dovesti do neispravnog rada ili oštećenja jedinice. Za umetanje baterije u ručku, gurnite je dok ne čujete zaključavanje mehanizma za zaključavanje (baterija bi trebala biti postavljena u ravnini s rubom jedinice)



Čišćenje, održavanje:

1. Nakon svake uporabe jedinice, očistite cijelu jedinicu od biljnih ostataka i donji poklopac od sakupljene, zbijene mase.
2. Ventilacijske otvore i kućište motora uvijek čistite od prašine i prljavštine ako je moguće. Obrišite jedinicu čistom krpom, četkom ili puhajte komprimiranim zrakom.
3. Čišćenje se preporučuje odmah nakon svake uporabe.
4. Ne koristite nikakva sredstva za čišćenje ili otapala za čišćenje uređaja; oni mogu oštetiti plastične dijelove uređaja. Treba paziti da voda ne uđe u jedinicu.
5. Redovito provjeravajte stanje niti za rezanje, kao i zategnutost vijaka. Kod novih strojeva, prvu provjeru zategnutosti vijaka treba izvršiti nakon što je trimer radio otprilike 2 sata. Ako je potrebno, ponovno zategnite olabavljene vijke. Uvjerite se da su svi dijelovi električnog alata u dobrom stanju i da stroj nije preopterećen ili da obavlja posao za koji nije namijenjen.

Nakon svakih 15 minuta rada napravite pauzu od 15 minuta.

BLAUPUNKT akumulatorski trimer za travu CT5010

Napon: 18 V

Širina rezanja: 230 mm (2 strane)

Promjer žice: 1,2 mm

Brzina praznog hoda: 10.000 o/min

Teleskopska cijev

S kotačićem za podrezivanje

S funkcijom podrezivanja rubova

S rotirajućom glavom za rezanje

S rotirajućom pomoćnom ručkom

Sa zaštitnom čeličnom žicom za cvijeće

Baterija: 18V Li-Ion, BP1820 2.0Ah (nije uključena); BP1840 4, 0 Ah preporučuje (ne uključujući); BP1850 5,0 Ah (ne uključuje).

Dimenzije: 17,8 x 16,3 x 91,5 mm

Težina: 1,9 kg

Buka

Tipična A-ponderirana razina buke izmjerena u skladu s ISO/TR 11688-1:

Razina zvučnog tlaka (LpA): 76,5 dB (A)

Mjerna nesigurnost (K): 3 dB (A)

Razina buke tijekom rada može premašiti: 86,6 dB (A), (K) 3 dB

Vibracije

Ukupna vrijednost vibracija izmjerena u skladu s En3774:

Emisija vibracija: ah = 92 dB(A)

Mjerna nesigurnost (K): Km = 1,5 m/s

Dopušteno vrijeme rada: 35 minuta rada.

ΣΗΜΑΝΤΙΚΕΣ ΠΛΗΡΟΦΟΡΙΕΣ

Για να επιτύχετε την υψηλότερη δυνατή ικανοποίηση, να μείνετε ευχαριστημένοι με την απόδοση του προϊόντος και να μάθετε όλα τα χαρακτηριστικά και τις λειτουργίες του, παρακαλούμε διαβάστε το παρόν εγχειρίδιο πριν χρησιμοποιήσετε το προϊόν.

Πριν χρησιμοποιήσετε τη συσκευή, διαβάστε το εγχειρίδιο και ακολουθήστε τις οδηγίες που περιέχονται σε αυτό. Ο κατασκευαστής δεν ευθύνεται για ζημιές που προκαλούνται από τη χρήση της συσκευής με τρόπο ασύμφωνο με τον προορισμό της ή λόγω ακατάλληλου χειρισμού.

Διατηρήστε αυτές τις οδηγίες χρήσεως για μελλοντική αναφορά.

- Η συσκευή προορίζεται μόνο για οικιακή χρήση. Μην χρησιμοποιήσετε τη συσκευή για τους σκοπούς άλλους από τον προορισμό της.
- Πρέπει να συνδέσετε τη συσκευή αποκλειστικά στην πρίζα με τα χαρακτηριστικά που να είναι συμβατά με τις τιμές που αναφέρονται στην ονομαστική πινακίδα.
- Πρέπει να ελέγξετε αν η πλήρης λήψη ηλεκτρικού ρεύματος από όλες τις συνδεδεμένες στην πρίζα μηχανές τοίχου να μην υπερβεί τη μέγιστη επιβάρυνση της ηλεκτρικής ασφάλειας.
- Αν χρησιμοποιήσετε την επέκταση, πρέπει να ελέγξετε αν η λήψη ενέργειας του συνδεδεμένου στην επέκταση εξοπλισμού αυτού να μην υπερβεί τις παραμέτρους επιβάρυνσής της. Το καλώδιο επέκτασης πρέπει να τοποθεθεί έτσι ώστε να αποφύγετε τυχαίο τράβηγμα ή να μη σκοντάψετε σε αυτό.
- Μην επιτρέψετε το καλώδιο τροφοδοσίας να κρεμαστεί κάτω από την άκρη ενός τραπεζιού ή ραφιού ή να μην αγγίξει ζεστή επιφάνεια.
- Η συσκευή δεν προορίζεται για έλεγχο με εξωτερικό χρονοδιακόπτη, ξεχωριστό τηλεχειριστήριο ή άλλη διάταξη η οποία μπορεί να απενεργοποιήσει τη συσκευή αυτομάτως.

- Πριν από τις εργασίες συντήρησης πρέπει να αποσυνδέετε πάντα και πλήρως τη συσκευή από την ηλεκτρική ενέργεια.
- Αποσυνδέοντας το καλώδιο τροφοδοσίας πάντα πρέπει να το τραβάτε κρατώντας το φισ. Ποτέ μη
- βγάλετε το καλώδιο τροφοδοσίας τραβώντας μόνο το καλώδιο γιατί έτσι μπορείτε να χαλάσετε το φισή το καλώδιο, και σε ακραίες περιπτώσεις, μπορείτε να πάθετε ηλεκτροπληξία.
- Δεν επιτρέπεται να αφήνετε τη συσκευή συνδεδεμένη στην πρίζα χωρίς εποπτεία.
- Μη βυθίζετε τη συσκευή στο νερό ή σε κανένα άλλο υγρό.
- Η συσκευή πρέπει να καθαρίζεται τακτικά σύμφωνα με τις προτάσεις που αναφέρονται στο μέρος περί Καθαρισμού και συντήρησης της συσκευής.
- Μην τοποθετείτε τη συσκευή κοντά σε πηγές θερμότητας, φλόγα, ηλεκτρική μονάδα θέρμανσης ή πάνω σε ζεστό φούρνο. Μην τοποθετείτε τη συσκευή μέσα σε άλλη συσκευή.
- Η συσκευή μπορεί να χρησιμοποιηθεί από τα πρόσωπα με προορισμένες φυσικές, αντιληπτικές ή νοητικές ικανότητες ή τα πρόσωπα τα οποία δεν έχουν εμπειρία και πώς να χρησιμοποιήσουν συσκευές τέτοιου τύπου υπό τον όρο ότι αυτά είναι υπό εποπτεία ή να εξοικειωθούν με το θέμα πώς να χρησιμοποιήσουν αυτή τη συσκευή με τον ασφαλή τρόπο και αν ενημερωθούν για πιθανούς κινδύνους.
- Πρέπει να είστε ιδιαίτερα προσεκτικοί όταν χρησιμοποιείτε τη συσκευή και όταν κοντά της βρίσκονται παιδιά ή ζώα συντροφιάς. Μην επιτρέπετε στα παιδιά να παίζουν με τη συσκευή.
- Μην χρησιμοποιήσετε εύφλεκτα υλικά κοντά στη συσκευή.
- Μην εκθέτετε τη συσκευή στη δράση των καιρικών συνθηκών (βροχή, ήλιος κλπ.) και μην τη χρησιμοποιήσετε σε συνθήκες αυξημένης υγρασίας (μπάνια, μουσκεμένα κάμπινγκ κλπ.).
- Περιοδικά ελέγχετε την κατάσταση του καλωδίου τροφοδοσίας. Αν το μη αφαιρούμενο καλώδιο τροφοδοσίας

υποστεί φθορές πρέπει να αντικατασταθεί από τον κατασκευαστή ή σε ένα εξειδικευμένο συνεργείο ή από τον εξουσιοδοτημένο αντιπρόσωπο με σκοπό να αποφύγετε ενδεχόμενο κίνδυνο.

- Μην χρησιμοποιείτε τη συσκευή με χαλασμένο καλώδιο τροφοδοσίας, χαλασμένο φικ ή όταν η συσκευή πέσει ή χαλάσει με οποιοδήποτε άλλο τρόπο ή όταν δεν λειτουργεί κατάλληλα. Μην επισκευάσετε τη συσκευή μόνοι σας. Παραδώστε τη χαλασμένη συσκευή στην κατάλληλη υπηρεσία σέρβις με σκοπό να ελεγχθεί ή να επισκευαστεί. Όλες οι επισκευές μπορούν να εκτελεστούν αποκλειστικά από τις εξουσιοδοτημένες υπηρεσίες σέρβις. Ακατάλληλα εκτελεσμένες επισκευές μπορεί να αποτελέσουν σημαντικό κίνδυνο για τον χρήστη της.
- Χρησιμοποιείτε μόνο τα γνήσια αξεσουάρ για τη συσκευή ή τα αξεσουάρ που προτείνονται από τον κατασκευαστή. Το να χρησιμοποιήσετε τα αξεσουάρ που δεν προτείνονται από τον κατασκευαστή μπορεί να προκαλέσει βλάβες στη συσκευή και να προκαλέσει κίνδυνο για τη χρήση της.
- Φροντίστε ο χώρος εργασίας σας να είναι τακτοποιημένος και φωτισμένος.
- Η αταξία και ο ανεπαρκής φωτισμός οδηγούν σε ατυχήματα.
- Μην χρησιμοποιείτε ηλεκτρικά εργαλεία σε εκρηκτικές ατμόσφαιρες, δηλαδή σε χώρους όπου υπάρχουν εύφλεκτα υγρά, αερία ή σκόνες.
- Μια στιγμή απροσεξίας μπορεί να οδηγήσει σε απώλεια του ελέγχου του μηχανήματος.
- Εάν υπάρχει η δυνατότητα χρήσης ηλεκτρικών εργαλείων για την εξαγωγή ή τη συλλογή της σκόνης, βεβαιωθείτε ότι έχουν εγκατασταθεί και λειτουργούν σωστά. Η χρήση τέτοιων ηλεκτρικών εργαλείων μειώνει τον κίνδυνο από τη σκόνη.
- Μην χρησιμοποιείτε το ηλεκτρικό εργαλείο πολύ μακριά από το σώμα σας, έχοντας τα χέρια τεντωμένα. Κρατήστε το σταθερά με τα χέρια και διατηρήστε την ισορροπία σας. Αυτό

θα σας παρέχει καλύτερο έλεγχο του ηλεκτρικού εργαλείου σε περίπτωση απρόβλεπτων καταστάσεων.

- Αποφύγετε την ακούσια εκκίνηση του ηλεκτρικού εργαλείου. Βεβαιωθείτε ότι ο διακόπτης ενεργοποίησης βρίσκεται στη θέση OFF πριν συνδέσετε το ηλεκτρικό εργαλείο στην πρίζα. Η μεταφορά του ηλεκτρικού εργαλείου με το δάχτυλο στη σκανδάλη ή η σύνδεση του ηλεκτρικού εργαλείου στην πρίζα μετά το πάτημα του κουμπιού ενεργοποίησης μπορεί να οδηγήσει σε ατυχήματα.
- Φορέστε κατάλληλο ρουχισμό. Μην εργάζεστε με χαλαρά ρούχα και μην φοράτε κοσμήματα κατά την εργασία. Κρατήστε τα μαλλιά, τα ρούχα και τα γάντια μακριά από τα κινούμενα στελέχη. Τα κινούμενα μέρη του ηλεκτρικού εργαλείου μπορεί να αρπάξουν και να τραβήξουν χαλαρά ρούχα, κοσμήματα ή μακριά μαλλιά.
- Αφαιρέστε όλα τα κλειδιά ή τα εργαλεία από το ηλεκτρικό εργαλείο πριν το ενεργοποιήσετε. Ένα εργαλείο ή κλειδί που παραμένει προσαρτημένο στο περιστρεφόμενο τμήμα του ηλεκτρικού εργαλείου μπορεί να προκαλέσει τραυματισμό.
- Η χρήση του ηλεκτρικού εργαλείου πρέπει να γίνεται με προσοχή, συγκέντρωση και κοινή λογική. Μην χρησιμοποιείτε το ηλεκτρικό εργαλείο όταν είστε κουρασμένοι ή βρίσκεστε υπό την επήρεια ναρκωτικών, αλκοόλ ή φαρμάκων. Ακόμη και μια στιγμή απροσεξίας κατά τη χρήση ενός ηλεκτρικού εργαλείου μπορεί να προκαλέσει σοβαρό ατύχημα.
- Κρατήστε τα παιδιά μακριά από την περιοχή εργασίας και ΜΗΝ αφήνετε τα παιδιά να τραβούν το καλώδιο τροφοδοσίας - αυτό μπορεί να προκαλέσει σοβαρό τραυματισμό.
- Πριν από οποιαδήποτε ρύθμιση, αλλαγή εξαρτημάτων ή αποθήκευση του ηλεκτρικού εργαλείου, μετακινήστε τον διακόπτη στη θέση απενεργοποίησης ώστε να αποσυνδέσετε το ηλεκτρικό εργαλείο από την παροχή ρεύματος. Τέτοια προφυλακτικά μέσα μειώνουν τον κίνδυνο ακούσιας

εκκίνησης του ηλεκτρικού εργαλείου.

- Βεβαιωθείτε ότι τα ανοίγματα εξαερισμού δεν έχουν υπολείμματα.
- Το εργαλείο πρέπει να χρησιμοποιείται μόνο σε στεγνό, καλά φωτισμένο περιβάλλον.
- Αυτό το εργαλείο δεν πρέπει να χρησιμοποιείται από άτομα κάτω των 16 ετών.

| | | | |
|---|------------------------------|---|--------------------------------|
|  | Διαβάστε τις οδηγίες χρήστη. |  | Φοράτε προστασία αυτιών |
|  | Γενικές προειδοποιήσεις |  | Φοράτε προστατευτικά γάντια |
|  | Κίνδυνος πυρκαγιάς |  | Φοράτε προστατευτική ενδυμασία |
|  | Κίνδυνος ηλεκτροπληξίας |  | Φοράτε προστατευτική μάσκα |
|  | Φοράτε γυαλιά ασφαλείας |  | Φοράτε αναπνευστική προστασία |

1 Προειδοποίηση κινδύνου. Να είστε ιδιαίτερα προσεκτικοί.

2 Σημαντικό, διαβάστε τις οδηγίες και λάβετε υπόψη τις προειδοποιήσεις.

2 Να φοράτε γυαλιά ασφαλείας.

3. Χρησιμοποιήστε προστατευτικές ωτοασπίδες.

4. Αποσυνδέετε πάντοτε την τροφοδοσία από την πηγή ρεύματος πριν από την επισκευή ή τη συντήρηση. Εάν το καλώδιο έχει υποστεί ζημιά, αφαιρέστε αμέσως το φισ από την πρίζα.

5. Μην χρησιμοποιείτε το χορτοκοπτικό στη βροχή ή σε υγρές συνθήκες.

6. Κρατάτε το χορτοκοπτικό με ασφάλεια και χειρίζεστε το με τα δύο χέρια.

Ασφάλεια στο χώρο εργασίας

- Διατηρείτε το χώρο εργασίας τακτοποιημένο και καλά φωτισμένο. Η αταξία και ο κακός φωτισμός συμβάλλουν στην πρόκληση ατυχημάτων.
- Πριν ξεκινήσετε την εργασία, προετοιμάστε και καθαρίστε την περιοχή, απομακρύνετε όλες τις προεξέχουσες πέτρες, κλαδιά, καλώδια και άλλα ξένα αντικείμενα από το έδαφος που αποτελούν κίνδυνο σκοντάμματος.
- Προσέξτε ιδιαίτερα εάν εργάζεστε σε επικλινές έδαφος ή σε πλαγιές. Μη χρησιμοποιείτε ηλεκτροκίνητο μηχάνημα σε εκρηκτικά περιβάλλοντα που δημιουργούνται από εύφλεκτα υγρά, αέρια ή σκόνη.
- Μην χρησιμοποιείτε το χορτοκοπτικό σε ακραίους κινδύνους πυρκαγιάς ή έκρηξης. Το χορτοκοπτικό δεν προστατεύεται από το νερό. Η εργασία στη βροχή ή σε υγρό περιβάλλον ενέχει κίνδυνο ηλεκτροπληξίας.
- Μην επιτρέπετε σε παιδιά ή παρατηρητές να βρίσκονται σε χώρους όπου χρησιμοποιείται μια ηλεκτρικά τροφοδοτούμενη συσκευή. Αφήνετε τις ηλεκτρικά τροφοδοτούμενες συσκευές κήπου μακριά από παρευρισκόμενους.
- Ο χειριστής ή ο χρήστης είναι υπεύθυνος για ατυχήματα ή κινδύνους που προκύπτουν για άλλα άτομα ή το περιβάλλον.

Ηλεκτρική ασφάλεια

- Συνδέετε τη συσκευή μόνο σε πρίζα με χαρακτηριστικά που συμφωνούν με τις τιμές στην πινακίδα τύπου. Μην εκθέτετε τον ηλεκτροκίνητο εξοπλισμό σε βροχή ή σε υγρές συνθήκες. Εάν εισέλθει νερό στο ηλεκτρικό εργαλείο, αυξάνεται ο κίνδυνος ηλεκτροπληξίας.
- Μην καταπονείτε τα καλώδια σύνδεσης.
- Ποτέ μη χρησιμοποιείτε το καλώδιο σύνδεσης για να μεταφέρετε, να τραβήξετε τον ηλεκτροκίνητο εξοπλισμό ή

να τραβήξετε το φως από την πρίζα.

- Κρατήστε το καλώδιο σύνδεσης μακριά από πηγές θερμότητας, λάδια, αιχμηρές άκρες ή κινούμενα μέρη. Τα κατεστραμμένα ή μπλεγμένα καλώδια σύνδεσης αυξάνουν τον κίνδυνο ηλεκτροπληξίας.
- Κανόνες ασφαλείας για ηλεκτρικά μηχανήματα και εξοπλισμό
- ΠΡΟΣΟΧΗ: Πριν από την εγκατάσταση ή τη χρήση της συσκευής, πρέπει οπωσδήποτε να διαβάσετε τις οδηγίες λειτουργίας και κυρίως τις οδηγίες ασφαλείας χρήσης.
- Φυλάξτε τις οδηγίες για αναφορά και μεταβιβάστε τις στους μελλοντικούς χρήστες της συσκευής. Η μη τήρηση των αναφερόμενων οδηγιών και προειδοποιήσεων ασφαλείας μπορεί να προκαλέσει ηλεκτροπληξία, πυρκαγιά ή σοβαρό τραυματισμό.
- Μην επιτρέπετε σε παιδιά ή νέους να χειρίζονται τη συσκευή.
- Άτομα που δεν είναι εξοικειωμένα με τις οδηγίες λειτουργίας δεν πρέπει να εγκαθιστούν, να συντηρούν ή να χρησιμοποιούν τη συσκευή. Αυτή η συσκευή δεν προορίζεται για χρήση από άτομα με μειωμένες σωματικές, αισθητηριακές ή διανοητικές ικανότητες ή με έλλειψη εμπειρίας ή γνώσης της συσκευής, εκτός εάν επιβλέπονται ή σύμφωνα με τις οδηγίες χρήσης που δίνονται από τους υπεύθυνους για την ασφάλειά τους.

Ανθρώπινη ασφάλεια

- Μην χειρίζεστε το χορτοκοπτικό εάν αισθάνεστε κουρασμένοι ή υπό την επήρεια αλκοόλ, ναρκωτικών ή φαρμάκων. Απαιτείται πλήρης συγκέντρωση κατά τη χρήση του μηχανήματος και πρέπει να είστε προσεκτικοί. Μια στιγμή απροσεξίας κατά τη χρήση του ηλεκτρικού εργαλείου μπορεί να οδηγήσει σε ατύχημα και κατά

συνέπεια σε σοβαρό τραυματισμό ή υλικές ζημιές.

- Είναι απαραίτητο να φοράτε προσωπικό προστατευτικό εξοπλισμό. Φοράτε πάντα γυαλιά ασφαλείας στενής εφαρμογής (σύμφωνα με το πρότυπο EN 166 ή άλλους εθνικούς κανονισμούς). Φοράτε προστατευτικά για τα αυτιά λόγω της θορύβου του εξοπλισμού. Συνιστάται επίσης η χρήση προστατευτικού εξοπλισμού, όπως μάσκα σκόνης, αντιολισθητικά παπούτσια ασφαλείας με επάνω μέρος, προστατευτικά γάντια.
- Να φοράτε ρούχα στενής εφαρμογής. Τα φαρδιά ρούχα, τα κοσμήματα, τα μαντήλια μπορεί να πιαστούν από τα κινούμενα μέρη του χορτοκοπτικού, γεγονός που μπορεί να οδηγήσει σε επικίνδυνα ατυχήματα. Εάν ο χρήστης έχει μακριά μαλλιά, θα πρέπει να τα ασφαλίζει και να τα δένει σε δέσμες.
- Κατά τη λειτουργία, η συσκευή μπορεί να εκτοξεύσει διάφορα αντικείμενα, πριονίδι, κομμάτια ξύλου με μεγάλη ταχύτητα. Υπάρχει κίνδυνος τραυματισμού. Συνιστάται η χρήση κατάλληλου ρουχισμού.
- Πριν από την έναρξη λειτουργίας του ηλεκτρικού εργαλείου, αφαιρέστε όλα τα κλειδιά και άλλα εργαλεία που χρησιμοποιούνται για τη ρύθμιση της συσκευής. Η παραμονή ενός κλειδιού σε ένα περιστρεφόμενο μέρος του ηλεκτρικού εργαλείου μπορεί να προκαλέσει τραυματισμό.
- Αποφεύγετε να εργάζεστε σε αφύσικη θέση του σώματος. Λάβετε μια σωστή και σταθερή στάση σώματος για να αποφύγετε την πιθανότητα απώλειας της ισορροπίας. Αυτό θα επιτρέψει τον καλύτερο έλεγχο του ηλεκτρικού εργαλείου σε απρόβλεπτες καταστάσεις.
- Αποφύγετε την ακούσια εκκίνηση. Βεβαιωθείτε ότι το καλώδιο τροφοδοσίας είναι αποσυνδεδεμένο και ο διακόπτης βρίσκεται στη θέση απενεργοποίησης πριν σηκώσετε ή μεταφέρετε τον εξοπλισμό. Το να μεταφέρετε

ηλεκτροκίνητο εξοπλισμό με το δάχτυλό σας στο διακόπτη ή το να συνδεθείτε στο ηλεκτρικό δίκτυο με το διακόπτη ανοιχτό μπορεί να οδηγήσει σε ατύχημα. Κρατήστε τα χέρια και τα πόδια μακριά από τα κινούμενα (περιστρεφόμενα) μέρη του χορτοκοπτικού.

- Κρατήστε απόσταση ασφαλείας από τους παρευρισκόμενους. Παρά τον εγγενώς ασφαλή σχεδιασμό, τη χρήση προστατευτικών μέτρων και πρόσθετων μέτρων προστασίας, υπάρχει πάντα κίνδυνος υπολειπόμενου τραυματισμού κατά τη λειτουργία.
- Μην χρησιμοποιείτε απορρυπαντικά ή οινόπνευμα για τον καθαρισμό του χορτοκοπτικού.
- Μην χρησιμοποιείτε εξαρτήματα που δεν είναι ειδικά σχεδιασμένα για το μηχάνημα και δεν συνιστώνται από τον κατασκευαστή. Το γεγονός ότι ένα εξάρτημα μπορεί να τοποθετηθεί σε ένα ηλεκτρικό εργαλείο δεν αποτελεί εγγύηση ασφαλούς χρήσης.
- Το σύστημα εξαρτημάτων του ηλεκτρικού εργαλείου πρέπει να αντιστοιχεί στις διαστάσεις του ηλεκτρικού εργαλείου. Τα εργαλεία εργασίας με ακατάλληλες διαστάσεις δεν μπορούν να προστατευθούν ή να ελεγχθούν επαρκώς.
- Πρέπει να χρησιμοποιούνται μέσα ατομικής προστασίας. Ανάλογα με το είδος της εργασίας, να φοράτε προστατευτική μάσκα που να καλύπτει ολόκληρο το πρόσωπο, προστασία των ματιών, όπως γυαλιά ασφαλείας. Προστατεύστε τα μάτια από τα αερομεταφερόμενα ξένα σώματα που δημιουργούνται κατά την εργασία. Προστατεύστε την αναπνευστική οδό από αερομεταφερόμενη σκόνη και ατμούς με μάσκα σκόνης. Η έκθεση σε θόρυβο για παρατεταμένο χρονικό διάστημα μπορεί να οδηγήσει σε απώλεια ακοής.
- Κρατήστε τους παρευρισκόμενους σε ασφαλή απόσταση από την εμβέλεια του χορτοκοπτικού. Όποιος βρίσκεται

κοντά σε ηλεκτρικό εργαλείο που λειτουργεί πρέπει να χρησιμοποιεί ατομικό προστατευτικό εξοπλισμό. Τα θραύσματα του τεμαχίου εργασίας ή τα σπασμένα εργαλεία εργασίας μπορεί να θρυμματιστούν και να προκαλέσουν τραυματισμό ακόμη και εκτός της άμεσης ζώνης εμβέλειας.

- Καθαρίζετε τακτικά τις σχισμές εξαερισμού του εξοπλισμού.
- Όταν κρατάτε το χορτοκοπτικό από τη λαβή βάσης, να το καθοδηγείτε με τη βοηθητική λαβή.
- Απενεργοποιείτε πάντα το χορτοκοπτικό όταν: - αφήνεται χωρίς επίβλεψη, - πριν από εργασίες ρύθμισης και συντήρησης, - μετά από χτύπημα από ξένο αντικείμενο, - όταν γίνεται αισθητή ανώμαλη δόνηση του εξοπλισμού.

Γενικές πληροφορίες

- Η συσκευή προορίζεται αποκλειστικά για χρήση στον οικιακό κήπο σύμφωνα με την περιγραφή και τους κανόνες ασφαλείας που περιέχονται στις παρούσες οδηγίες χρήσης. Όταν το χορτοκοπτικό απενεργοποιείται, η γραμμή/λεπίδα συνεχίζει να περιστρέφεται για κάποιο χρονικό διάστημα. Περιμένετε μέχρι να σταματήσουν εντελώς ο κινητήρας και η γραμμή/λεπίδα πριν θέσετε ξανά σε λειτουργία τη μηχανή. Μην ενεργοποιείτε και απενεργοποιείτε το χορτοκοπτικό σε μικρά χρονικά διαστήματα.
- Ο χειριστής του χορτοκοπτικού πρέπει να φοράει κατάλληλα υποδήματα με αντιολισθητικές σόλες και μακριά παντελόνια για την προστασία των ποδιών. Μην εργάζεστε ξυπόλητοι ή με σαγιονάρες ή σανδάλια. Χρησιμοποιείτε πάντα το χορτοκοπτικό και με τα δύο χέρια. Χρησιμοποιείτε το μηχανήμα μόνο κατά τη διάρκεια της ημέρας ή σε καλό τεχνητό φωτισμό.

Πριν από την εκκίνηση του μηχανήματος

Ελέγξτε την κατάσταση του χορτοκοπτικού και βεβαιωθείτε ότι

κανένα από τα εξαρτήματα δεν έχει υποστεί ζημιά και ότι το καρούλι της πετονιάς ή η λεπίδα είναι σωστά τοποθετημένα και στερεωμένα. Πριν χρησιμοποιήσετε το χορτοκοπτικό, ελέγξτε το για σημάδια φθοράς ή ζημιάς και, εάν είναι απαραίτητο, επιστρέψτε το σε ένα εξουσιοδοτημένο κέντρο σέρβις. Ελέγξτε ότι οι παρευρισκόμενοι και τα ζώα βρίσκονται σε ασφαλή απόσταση από το χορτοκοπτικό (τουλάχιστον 15 μέτρα). Αποσυνδέστε το χορτοκοπτικό από την παροχή ρεύματος όταν δεν το χρησιμοποιείτε, πριν το μετακινήσετε σε άλλο χώρο εργασίας και πριν από οποιαδήποτε εργασία στο ηλεκτρικό εργαλείο (π.χ. ρύθμιση ή καθαρισμό).

ΧΡΗΣΗ Μ'ΕΣΩΝ ΑΤΟΜΙΚΗΣ ΠΡΟΣΤΑΣΙΑΣ

- Φοράτε γυαλιά ασφαλείας σύμφωνα με το πρότυπο En166
- Χρησιμοποιείτε προστατευτικές μάσκες σύμφωνα με το πρότυπο En149
- Χρησιμοποιείτε άλλα ακριβή μέσα ατομικής προστασίας, ανάλογα με το είδος της εργασίας που πρόκειται να εκτελεστεί.

Οδηγίες ασφαλείας για τον φορτιστή και την μπαταρία

Για να συνδέσετε την μπαταρία για φόρτιση, τοποθετήστε την στον φορτιστή και, στη συνέχεια, συνδέστε τον φορτιστή στην πηγή ρεύματος.

Προστατεύστε το φορτιστή από τη βροχή και την υγρασία. Ο φορτιστής επιτρέπεται να χρησιμοποιείται μόνο σε εσωτερικούς χώρους.

Διατηρείτε τον φορτιστή καθαρό.

Μην χρησιμοποιείτε τον φορτιστή πάνω σε εύφλεκτα αντικείμενα και υποστρώματα (π.χ. χαρτί) ή σε περιβάλλοντα με εκρηκτική ή/και εύφλεκτη ατμόσφαιρα.

Να φροντίζετε πάντα για επαρκή εξαερισμό κατά τη φόρτιση, καθώς ενδέχεται να διαρρεύσουν αναθυμιάσεις ή ηλεκτρολύτης από την μπαταρία, εάν η μπαταρία έχει υποστεί

ζημιά λόγω ακατάλληλου χειρισμού/καταστροφής.

Αποσυνδέστε το φορτιστή από την πρίζα όταν ολοκληρωθεί η φόρτιση. Μην τον αφήνετε συνδεδεμένο σε πηγή ρεύματος για περισσότερο χρόνο από ό,τι είναι απαραίτητο.

Φυλάσσετε και φορτίζετε την μπαταρία σε στεγνό μέρος και βεβαιωθείτε ότι δεν εισέρχεται νερό σε αυτήν.

Διατηρείτε τους συνδέσμους της μπαταρίας καθαρούς και απαλλαγμένους από ακαθαρσίες.

Προστατεύετε την μπαταρία από χτυπήματα, υγρασία και ποτέ να ανοίγετε ή να προκαλείτε μηχανική βλάβη στη συστοιχία μπαταριών.

Για να ελέγξετε το επίπεδο φόρτισης της μπαταρίας, κάντε τα εξής.

πατήστε το κουμπί στη συστοιχία μπαταριών και, εάν είναι απαραίτητο

φορτίστε τη συστοιχία μπαταριών σύμφωνα με τον αριθμό των λυχνιών LED και την

τον αναμενόμενο χρόνο λειτουργίας του εργαλείου μπαταρίας.

Αποθήκευση

Αποθηκεύστε τα εργαλεία μπαταρίας σε στεγνό μέρος μακριά από παιδιά. Για λόγους ασφαλείας, αφαιρέστε το πακέτο μπαταριών πριν αποθηκεύσετε το ασύρματο εργαλείο. Όταν η συστοιχία μπαταριών είναι τοποθετημένη στο ασύρματο εργαλείο, εκφορτίζεται ταχύτερα. Προστατεύετε το πακέτο μπαταρίας και το εργαλείο από τον παγετό, τις υψηλές θερμοκρασίες, την υγρασία και το νερό. Μην επισκευάζετε ένα κατεστραμμένο πακέτο μπαταρίας. Οι επισκευές του πακέτου μπαταρίας μπορούν να πραγματοποιηθούν στον κατασκευαστή ή σε εξουσιοδοτημένο κέντρο σέρβις.

Φορτίζετε την μπαταρία μόνο σε φορτιστές με τις παραμέτρους που ορίζει ο κατασκευαστής. Η αποθήκευση ή η χρήση της μπαταρίας σε ακατάλληλες συνθήκες μπορεί να προκαλέσει

διαρροή ηλεκτρολύτη. Δεν πρέπει να χρησιμοποιούνται κατεστραμμένες ή τροποποιημένες μπαταρίες. Οι κατεστραμμένες ή τροποποιημένες μπαταρίες ενδέχεται να συμπεριφέρονται με απρόβλεπτο τρόπο, προκαλώντας επικίνδυνες συνέπειες. Κρατήστε την μπαταρία μακριά από φωτιά και προστατέψτε την από τη θερμότητα. Η μπαταρία μπορεί να εκραγεί εάν εκτεθεί σε φωτιά ή σε θερμοκρασίες που υπερβαίνουν τους 130°C.

Τοποθέτηση της μπαταρίας

Σημείωση: Η χρήση ακατάλληλης μπαταρίας για τη συσκευή μπορεί να οδηγήσει σε δυσλειτουργία ή βλάβη της συσκευής. Για να τοποθετήσετε τη μπαταρία στη λαβή, σπρώξτε την προς τα μέσα μέχρι να ακούσετε τον μηχανισμό ασφάλισης να ασφαλίζει (η μπαταρία πρέπει να τοποθετηθεί στο ίδιο επίπεδο με την άκρη της συσκευής)



Αν πάνω στη συσκευή βρίσκεται το σύμβολο του διαγραμμένου κάδου αυτό σημαίνει ότι το προϊόν καλύπτεται με τους κανονισμούς της ευρωπαϊκής οδηγίας 2012/19/EU. Πρέπει να εξοικειωθείτε με τις σχετικές απαιτήσεις του τοπικού συστήματος συγκέντρωσης απορριπτόμενου εξοπλισμού και υπολειμμάτων υλικού διάλυσης. Πρέπει να ακολουθήσετε τους τοπικούς κανονισμούς. Μην απορρίψετε το προϊόν μαζί με κανονικά οικιακά απορρίμματα. Η κατάλληλη απόρριψη παλιού προϊόντος προστατεύει από τα αρνητικά αποτελέσματα για το φυσικό περιβάλλον και την ανθρώπινη υγεία.



Το προϊόν κατασκευάστηκε από υλικά υψηλής ποιότητας και από συστήματα τα οποία μπορούν να ανακυκλωθούν και να χρησιμοποιηθούν ξανά.

Περιγραφή της συσκευής:

- | | |
|---|---|
| 1. Πάνω λαβή | 12 Τροχός οδήγησης |
| 2. Κλειδαριά ενεργοποίησης | 13. Υποδοχή ελατηρίου (δεν φαίνεται στη φωτογραφία) |
| 3. Βοηθητική λαβή | 14. Σταθερά τοποθετημένη υποδοχή καρουλιού |
| 4 Διακόπτης ενεργοποίησης/απενεργοποίησης | 14. Μόνιμα τοποθετημένος κάτοχος καρουλιού |
| 5 Υποδοχή μπαταρίας | 15. Κάλυμμα καρουλιού |
| 6 Τηλεσκοπική προέκταση κοντάρι | 16. Καρούλι |
| 7 Κουμπί κλειδώματος ρύθμισης μήκους | 17. Κουμπί καρούλι (αλλαγή μήκους νήματος) |
| 8. Κουμπί κλειδώματος ρύθμισης γωνίας | 18. Κεφαλή με πλαστικές λεπίδες |
| 9. Κεφαλή ψαλιδιού | 19. Πλαστικές λεπίδες |
| 10. Αναδιπλούμενη προστατευτική λαβή | |
| 11 Προστατευτικό κάλυμμα | |



Ρύθμιση του τηλεσκοπικού κοντάριου (6 και 7)

Για να ρυθμίσετε το επιθυμητό μήκος του τηλεσκοπικού κοντάριου ανάλογα με το ύψος σας, γυρίστε τη διάταξη ασφάλισης (7) δεξιόστροφα και, στη συνέχεια, τραβήξτε το τηλεσκοπικό κοντάρι (6) και στερεώστε τον μετακινώντας τον μηχανισμό ασφάλισης (7) προς την αντίθετη κατεύθυνση. Στη συνέχεια, σφίξτε ξανά δεξιόστροφα.

Αντικατάσταση του καρουλιού:

Για να αντικαταστήσετε την μπομπίνα με μια ανταλλακτική κεφαλή με πλαστικές λεπίδες, προχωρήστε ως εξής:

1. Στο κάλυμμα της μπομπίνας (15) υπάρχουν δύο σημειωμένα σημεία που βρίσκονται το ένα απέναντι από το άλλο. Πιέστε ταυτόχρονα και τα δύο σημεία και τραβήξτε το κάλυμμα της μπομπίνας (15) από την σταθερή υποδοχή μπομπίνας (14) προς την κατεύθυνση που υποδεικνύει το βέλος.
2. Στη συνέχεια, τραβήξτε τις μπομπίνες (16) έξω από το κάλυμμα μπομπίνας (15).
3. Αν απλώς αντικαθιστάτε την μπομπίνα (16) με μια καινούργια, βεβαιωθείτε ότι πρώτα έχετε περάσει και τις δύο άκρες της κλωστής μέσα από τις μεταλλικές οπές στο κάλυμμα της μπομπίνας (15) το νήμα μέσα από την μπομπίνα.
4. Πριν τοποθετήσετε τη νέα μπομπίνα (16) μαζί με το κάλυμμα της μπομπίνας (15) στο χορτοκοπτικό, βεβαιωθείτε ότι το ελατήριο έχει εισαχθεί σωστά στην υποδοχή ελατηρίου (13). Εισάγετε το ελαφρώς φαρδύτερο άκρο του ελατηρίου στην υποδοχή (13), η οποία βρίσκεται στο στήριγμα ελατηρίου (14).
5. Τοποθετήστε τώρα το νέο καρούλι (16) μαζί με το κάλυμμα του καρουλιού (15) με τα "σημειωμένα σημεία" στις εσοχές του υποδοχέα καρουλιού (14). Αφού τοποθετηθούν αυτά και κουμπώσει το κάλυμμα της μπομπίνας στη θέση του, μπορείτε να αρχίσετε να εργάζεστε.



Το μήκος της κλωστής μπορεί να αλλάξει χειροκίνητα ή αυτόματα.

Χειροκίνητα:

Για τη δική σας ασφάλεια, αφαιρέστε την μπαταρία!

Πιέστε με το ένα χέρι το κουμπί της μπομπίνας (17) και τραβήξτε διαδοχικά το αντίστοιχο άκρο της κλωστής στο επιθυμητό μήκος. Όταν ολοκληρώσετε τη ρύθμιση του μήκους της κλωστής, αφήστε το κουμπί. Εάν το μήκος της κλωστής είναι πολύ μεγάλο, η κλωστή θα κοντύνει αυτόματα στο σωστό μήκος από τη λεπίδα στον οδηγό τροχό (12) όταν ξεκινάει το χορτοκοπτικό.

Αυτόματα:

Το μήκος της κλωστής μπορεί να αυξηθεί αυτόματα ανά πάσα στιγμή κατά τη λειτουργία του χορτοκοπτικού, πιέζοντας το χορτοκοπτικό για λίγο στο έδαφος. Η κλωστή ξετυλίγεται αυτόματα από το καρούλι μέσω του κουμπιού του καρουλιού (17)

ΣΗΜΕΙΩΣΗ: Αν πιέσετε το χορτοκοπτικό στο έδαφος για πολύ ώρα, το καρούλι της πετονιάς θα αδειάσει πολύ γρήγορα.

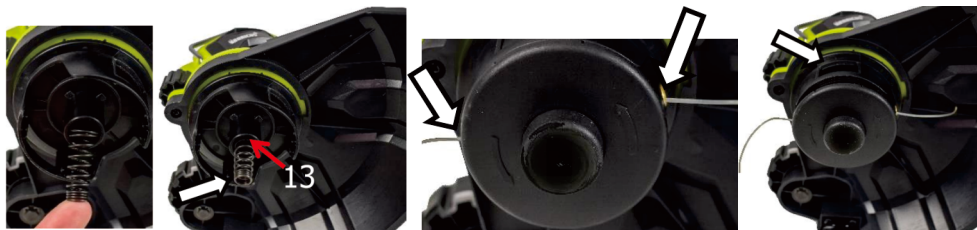

Αντικατάσταση του καρουλιού μονόκλωνου νήματος με πλαστικές λεπίδες

- 1 Αφαιρέστε το καρούλι μονόκλωνου νήματος(16) και τοποθετήστε την ανταλλακτική κεφαλή με τις πλαστικές λεπίδες(18) (θυμηθείτε να αφαιρέσετε την μπαταρία):
 2. Αφαιρέστε το καρούλι(16) μαζί με το κάλυμμα του καρουλιού(15) όπως περιγράφεται για την αντικατάσταση του καρουλιού .
 3. Στη συνέχεια, αντικαταστήστε την κεφαλή με τις πλαστικές λεπίδες (18) με τις δύο πλαστικές λεπίδες (19).
 4. Ελέγξτε ότι και οι δύο πλαστικές λεπίδες (19) είναι καλά τοποθετημένες.
 5. Βεβαιωθείτε ότι το ελατήριο είναι σωστά τοποθετημένο στην υποδοχή (13) Εάν το ελατήριο δεν είναι πλέον τοποθετημένο ή έχει γλιστρήσει έξω, διορθώστε το.
 6. Στη συνέχεια, τοποθετήστε την κεφαλή αντικατάστασης (18).
 7. Τοποθετήστε" μέσα στις εσοχές της υποδοχής του καρουλιού(14).
- Μόλις αυτά συναρμολογηθούν σωστά και η ανταλλακτική κεφαλή ασφαλίσει στη θέση της, μπορείτε να αρχίσετε να εργάζεστε.

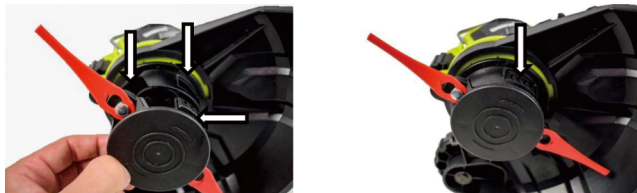

Τα πλαστικά ένθετα (19) μπορούν να αντικατασταθούν εύκολα. Δεν χρειάζεται να αφαιρέσετε την εναλλάξιμη κεφαλή (18).

Πιάστε την πλαστική λεπίδα και σπρώξτε την προς την εναλλάξιμη κεφαλή . Στη συνέχεια, τραβήξτε απλώς την πλαστική λεπίδα (19) προς τα πάνω.

Για να τοποθετήσετε τις νέες πλαστικές λεπίδες (19) στην εναλλάξιμη κεφαλή (18), απλά τοποθετήστε τις στις υποδοχές της κεφαλής όπως φαίνεται στις παρακάτω εικόνες και τραβήξτε τις πλαστικές λεπίδες (19) προς το μέρος σας.





Κούρεμα γρασιδιού:

Μην κουρεύετε βρεγμένο γρασίδι. Τα καλύτερα αποτελέσματα κουρέματος επιτυγχάνονται όταν το γρασίδι είναι στεγνό. Περάστε το καλώδιο επέκτασης μέσα από το πλαίσιο προς τα πίσω, διασφαλίζοντας ότι βρίσκεται πάντα πίσω από τον χρήστη κατά την κοπή. Κρατήστε τη μονάδα υπό γωνία 20 μοιρών προς το χορτάρι που πρόκειται να κοπεί, μετακινώντας την με μια ταλαντευόμενη κίνηση, αριστερά και δεξιά. Προσέξτε να κρατάτε τη μονάδα μακριά από εσάς - βλέπε εικόνα

Στο εξωτερικό μέρος της κεφαλής κοπής (9) υπάρχει ένα κουμπί ασφαλισής ασφαλείας για τη ρύθμιση της γωνίας (8). Μετακινήστε το προς την κατεύθυνση που υποδεικνύει το βέλος για να ρυθμίσετε τη γωνία της κεφαλής κοπής χόρτου (9) προς την περιοχή εργασίας.

Τοποθέτηση της μπαταρίας

Σημείωση: Η χρήση μπαταρίας που δεν είναι κατάλληλη για τη μονάδα μπορεί να οδηγήσει σε εσφαλμένη λειτουργία ή σε βλάβη της μονάδας. Για να τοποθετήσετε την μπαταρία στη λαβή, σπρώξτε την προς τα μέσα μέχρι να ακούσετε τον μηχανισμό ασφαλίσης να ασφαλίζει (η μπαταρία πρέπει να τοποθετηθεί στο ίδιο επίπεδο με την άκρη της μονάδας)

Καθαρισμός, συντήρηση:

1. Μετά από κάθε χρήση της μονάδας, καθαρίζετε ολόκληρη τη μονάδα από τα υπολείμματα των φυτών και το κάτω κάλυμμα από τη συγκεντρωμένη, συμπιεσμένη μάζα.
 2. Διατηρείτε τις σχισμές εξαερισμού και το περίβλημα του μοτέρ, αν είναι δυνατόν, πάντοτε απαλλαγμένα από σκόνη και ρύπους. Σκουπίστε τη μονάδα με καθαρό πανί, βούρτσα ή φυσήξτε με πεπιεσμένο αέρα.
 3. Συνιστάται ο καθαρισμός αμέσως μετά από κάθε χρήση.
 4. Μην χρησιμοποιείτε καθαριστικά ή διαλύτες για τον καθαρισμό της συσκευής- αυτά μπορεί να προκαλέσουν ζημιά στα πλαστικά μέρη της συσκευής. Θα πρέπει να λαμβάνεται μέριμνα ώστε να μην εισέρχεται νερό στο εσωτερικό της μονάδας.
 5. Ελέγχετε τακτικά την κατάσταση της γραμμής κοπής καθώς και τη στεγανότητα των βιδών. Στις νέες μηχανές, ο πρώτος έλεγχος της στεγανότητας των βιδών θα πρέπει να πραγματοποιείται αφού το χορτοκοπτικό έχει τεθεί σε λειτουργία για περίπου 2 ώρες. Εάν είναι απαραίτητο, σφίξτε εκ νέου τις χαλαρές βίδες.
- Βεβαιωθείτε ότι όλα τα μέρη του ηλεκτρικού εργαλείου είναι σε καλή κατάσταση και ότι το μηχάνημα δεν είναι υπερφορτωμένο ή δεν εκτελεί εργασίες για τις οποίες δεν έχει σχεδιαστεί.

Κάντε ένα διάλειμμα 15 λεπτών μετά από κάθε 15 λεπτά λειτουργίας.

BLAUPUNKT Ασύρματο χορτοκοπτικό CT5010

Τάση: 18 V

Πλάτος κοπής: 230 mm (2 πλευρές)

Διάμετρος χορδής: 1,2 mm

Ταχύτητα χωρίς φορτίο: 10.000 στροφές ανά λεπτό

Τηλεσκοπικός σωλήνας

Με τροχό κοπής
Με λειτουργία κοπής άκρων
Με περιστρεφόμενη κεφαλή κοπής
Με περιστρεφόμενη βοηθητική λαβή
Με χαλύβδινο σύρμα προστασίας λουλουδιών
Μπαταρία: 18V Li-Ion, BP1820 2.0Ah (δεν περιλαμβάνεται), BP1840 4.0 Ah-συνιστάται (δεν περιλαμβάνεται), BP1850 5.0 Ah (δεν περιλαμβάνεται).
Διαστάσεις: 17,8 x 16,3 x 91,5 mm
Βάρος: 1,9 kg

Θόρυβος

Τυπική στάθμη θορύβου σταθμισμένη κατά A, μετρούμενη σύμφωνα με το πρότυπο ISO/TR 11688-1:
στάθμη ηχητικής πίεσης (LpA): 76,5 dB (A)
Αβεβαιότητα μέτρησης (K): 3 dB (A)
Η στάθμη θορύβου κατά τη λειτουργία μπορεί να υπερβεί: 86,6 dB (A), (K) 3 dB

Δονήσεις

Συνολική τιμή κραδασμών μετρούμενη σύμφωνα με το En3774:
Εκπομπή κραδασμών: ah = 92 dB (A)
Km = 1,5 m/s
Επιτρεπόμενος χρόνος λειτουργίας: 35 λεπτά λειτουργίας.

Важни информации

За да постигнете максимална удовлетвореност, да се насладите на работата на продукта и да се запознаете с всички негови характеристики и функции, моля, прочетете това ръководство, преди да използвате този продукт.

Преди да използвате устройството, прочетете ръководството и следвайте инструкциите, съдържащи се в него. Производителят не носи отговорност за щети, причинени от използването на устройството за цели, различни от тези, за които е предназначено, или от неправилно обслужване с него.

Съхранявайте настоящото ръководство да бъде използвано също и по време на по-нататъшната употреба на продукта.

- Уредът е предназначен за използване само в домакинството. Не го използвайте за други цели, различни от неговото предназначение.
- Уредът трябва да бъде включен само към захранващ контакт с характеристика, отговаряща на стойностите, посочени върху информационната таблица.
- Трябва да проверите, дали общата консумация на ток от всички устройства, свързани към стенния контакт не надвишава максималното натоварване на предпазителя.
- Ако използвате удължител, трябва да проверите, дали общата консумация на мощност от включеното към удължителя оборудване не надвишава натоварването на предпазителя. Кабелът на удължителя трябва да бъде разположен така, че да се избегне случайно дърпане и спъване.
- Не позволявайте на захранващия кабел да провисва над ръба на маса или рафт, или да допира до горещи повърхности.
- Уредът не е предназначен за управление с помощта на външен таймер, отделно дистанционно управление или друго оборудване, което може автоматично да включи

уреда.

- Преди извършването на дейностите по поддръжка трябва задължително да изключите уреда от захранването.
- Винаги трябва да изключвате захранващия кабел като издърпате щепсела. Никога не
- бива да изключвате захранващия кабел дърпайки за кабела, тъй като това може да повреди щепсела или кабела, а в краен случай да доведе дори до смъртоносен токов удар.
- Не бива да оставяте включен към контакта уред без надзор.
- Не потапяйте уреда във вода или в друга течност.
- Уредът трябва да бъде редовно почистван съгласно препоръките, описани в раздел Почистване и поддръжка на уреда.
- Не поставяйте уреда в близост до източници на топлина, пламък, електрически отоплителен елемент или върху гореща фурна; Не поставяйте върху никакъв друг уред.
- Уредът може да се използва от хора с ограничени физически, сетивни или умствени способности, както и непритежаващи познания или опит за използване на този вид оборудване, при условие, че те са под надзор или са получили инструкции за безопасния начин на работата с този уред и са информирани за потенциалните опасности. Когато в близост до включения уред са на мират деца или домашни животни, трябва да запазите особено внимание при работа с уреда. Децата не бива да си играят с уреда.
- Не използвайте уреда в близост до лесно запалими материали.
- Не излагайте уреда на въздействието на атмосферни фактори (дъжд, слънце и др.), нито не го използвайте в помещения с повишена влажност (баня, влажни бунгала).

- Периодично проверявайте състоянието на захранващия кабел. Ако захранващият кабел е повреден, той трябва да бъде сменен от представител на производителя или на специализиран ремонтен сервиз или от квалифицирано лице, за да се избегне опасност.
- Не използвайте уред с повреден захранващ кабел, щепсел или ако е бил изпуснат или повреден по друг начин, или ако не работи правилно. Не ремонтирайте самостоятелно уреда, тъй като това може да доведе до токов удар. Повредения уред трябва да предадете в съответен сервизен пункт за проверка и ремонт. Всички ремонти трябва да бъдат извършени само от оторизирани сервизни пунктове. Неправилно извършен ремонт може да причини сериозна опасност за потребителя.
- Използвайте само оригинални аксесоари или препоръчани от производителя. Използването на други аксесоари, различни от препоръчаните от производителя, може да доведе до повреда на уреда или да причини опасност за безопасната експлоатация.
- Поддържайте работното си място подредено и добре осветено.
- Безредицата и недостатъчното осветление водят до инциденти.
- Не използвайте електроинструменти във взривоопасна атмосфера, т.е. в присъствието на запалими течности, газове или прах.
- Дори при миг невнимание рискувате да изгубите контрол над инструмента.
- Ако е възможно да се монтират електрически инструменти за извличане или събиране на прах, проверете дали те са монтирани и работят правилно. Използването на такива електроинструменти намалява риска, свързан с наличието на прах.
- Не се накланяйте прекалено много с електроинструмента.

Поддържайте стабилна стойка и равновесие. Това ще ви осигури по-добър контрол върху електроинструмента в неочаквани ситуации.

- Избягвайте случайното стартиране на електроинструмента. Уверете се, че превключвателят на захранването е в положение OFF (изключено), преди да включите електроинструмента. Пренасянето на електроинструмента с пръст върху спусъка или свързването на електроинструмента към електрическата мрежа след включването му може да доведе до злополуки.
- Носете подходящо облекло. Не работете със свободни дрехи и не носете бижута по време на работа. Пазете косата, дрехите и ръкавиците далеч от движещите се части. Движещите се части на електроинструмента могат да се захванат и да издърпат свободно облекло, бижута или дълга коса.
- Преди да стартирате електроинструмента, извадете от него всички гаечни ключове или инструменти. Инструмент или гаечен ключ, който все още е прикрепен към въртящата се част на електроинструмента, може да причини телесни повреди.
- При работа с електроинструменти използвайте повишено внимание, концентрация и здрав разум. Не използвайте електроинструмента, когато сте уморени или сте под въздействието на наркотици, алкохол или лекарства. Само миг невнимание по време на работа с електроинструмент може да доведе до сериозен инцидент.
- Пазете децата далеч от работната зона и НЕ позволявайте на децата да дърпат захранващия кабел - това може да доведе до сериозни наранявания.
- Преди да извършвате каквито и да било настройки, да сменяте аксесоари или да съхранявате електроинструмента, преместете превключвателя в

положение "Изключено", за да изключите електроинструмента от захранването. Тези предпазни мерки намаляват риска от случайно стартиране на електроинструмента.

- Уверете се, че вентилационните отвори са свободни от отлагания.
- Инструментът може да се използва само в суха и добре осветена среда.
- Този инструмент не трябва да се използва от лица под 16-годишна възраст.

| | | | |
|--|---|--|---------------------------------|
|  | Прочетете ръководството за потребителя. |  | Използвайте защита за ушите |
|  | Общо предупреждение |  | Носете защитни ръкавици |
|  | Пожарна опасност |  | Носете защитно облекло |
|  | Опасност от токов удар |  | Носете гозащитна маска |
|  | Носете предпазни очила |  | Използвайте респираторна защита |

1 Предупреждение за опасност. Използвайте изключително предпазливост.

2 Важно, прочетете инструкциите и обърнете внимание на предупрежденията.

2 Носете предпазни очила.

3. Използвайте защитни наушници.

4. Винаги изключвайте от източника на захранване преди ремонт или поддръжка. Ако кабелът е повреден, незабавно извадете щепсела от електрическия контакт.

5. Не използвайте тримера в дъжд или във влажни условия.

6. Дръжте тримера здраво и работете с него с двете си ръце.

Безопасност на работното място

- Поддържайте работната зона чиста и добре осветена. Безпорядъкът и лошото осветление допринасят за злополуки.
- Преди да започнете работа, подгответе и разчистете района, отстранете всички стърчащи камъни, клони, жици и други чужди предмети от земята, които представляват риск от спъване.
- Бъдете особено внимателни, ако работите върху наклонен терен или склонове. Не използвайте машината с електрическо задвижване във взривоопасна среда, създадена от запалими течности, газове или прах.
- Не използвайте тримера в екстремни условия на опасност от пожар или експлозия. Тримерът не е защитен от вода. Работата в дъжд или във влажна среда крие риск от токов удар.
- Не допускайте деца или наблюдатели в зони, в които се използва уред с електрическо захранване. Оставете градинските уреди с електрическо захранване далеч от странични наблюдатели.
- Операторът или потребителят носи отговорност за злополуки или опасности, възникнали за други лица или околната среда.

Електрическа безопасност

- Свързвайте уреда само към електрически контакт с характеристики, съответстващи на стойностите, посочени на табелката. Не излагайте оборудването с електрическо захранване на дъжд или влажни условия. Ако в електроинструмента попадне вода, рискът от токов удар се увеличава.
- Не напрегайте свързващите кабели.

- Никога не използвайте свързващия кабел за пренасяне, дърпане на електрозахранвано оборудване или за изваждане на щепсела от контакта.
- Пазете свързващия кабел от източници на топлина, масла, остри ръбове или движещи се части. Повредените или заплетени свързващи кабели увеличават риска от токов удар.
- Правила за безопасност за електрически машини и оборудване
- **ВНИМАНИЕ:** Преди да монтирате или използвате уреда, е необходимо да прочетете инструкциите за експлоатация и особено инструкциите за безопасност при употреба.
- Съхранявайте инструкциите за справка и ги предавайте на бъдещи потребители на уреда. Неспазването на посочените инструкции и предупреждения за безопасност може да доведе до токов удар, пожар или сериозно нараняване.
- Не позволявайте на деца или млади хора да работят с уреда.
- Лица, които не са запознати с инструкциите за експлоатация, не трябва да монтират, поддържат или използват уреда. Този уред не е предназначен за използване от лица с намалени физически, сетивни или умствени способности или с липса на опит или познания за уреда, освен ако не са под наблюдение или в съответствие с инструкциите за употреба, дадени от лицата, отговорни за тяхната безопасност.

Безопасност на човека

- Не работете с тримера, ако се чувствате уморени или сте под въздействието на алкохол, наркотици или лекарства. При работа с машината се изисква пълна концентрация и

трябва да се внимава. Момент на невнимание по време на работа с електроинструмента може да доведе до злополука и последващо сериозно нараняване или материални щети.

- От съществено значение е да се носят лични предпазни средства. Винаги носете плътно прилепнали предпазни очила (съгласно EN 166 или други национални разпоредби). Носете предпазни средства за защита на ушите поради високата сила на звука на оборудването. Препоръчва се също така използването на защитни средства като маска против прах, нехлъзгащи се предпазни обувки с горна част, защитни ръкавици.
- Носете плътно прилепващо облекло. Свободните дрехи, бижутата, шалове могат да бъдат захванати от движещите се части на тримера, което може да доведе до опасни инциденти. Ако потребителят е с дълга коса, тя трябва да бъде обезопасена и вързана на опашка.
- По време на работа уредът може да изхвърли различни предмети, стърготини, парчета дърво с висока скорост. Съществува опасност от нараняване. Препоръчва се използването на подходящо облекло.
- Преди да стартирате електроинструмента, извадете всички гаечни ключове и други инструменти, използвани за регулиране на уреда. Оставянето на гаечен ключ във въртяща се част на електроинструмента може да доведе до нараняване.
- Избягвайте да работите в неестествено положение на тялото. Заемете правилна и стабилна поза, за да избегнете възможността за загуба на равновесие. Това ще позволи по-добър контрол на електроинструмента в непредвидими ситуации.
- Избягвайте непреднамерено стартиране. Уверете се, че

захранващият кабел е изваден от контакта и превключвателят е в изключено положение, преди да вдигнете или пренесете оборудването. Пренасянето на оборудване с електрическо захранване с пръст върху превключвателя или свързването към електрическата мрежа при включен превключвател може да доведе до злополука. Дръжте ръцете и краката си далеч от движещите се (въртящи се) части на тримера.

- Спазвайте безопасно разстояние от странични лица Въпреки по своята същност безопасната конструкция, използването на защитни мерки и допълнителни предпазни мерки, по време на работа винаги съществува риск от остатъчни наранявания.
- Не използвайте почистващи препарати или алкохол за почистване на тримера.
- Не използвайте приставки, които не са специално предназначени за машината и не са препоръчани от производителя. Фактът, че даден аксесоар може да се монтира към електроинструмента, не е гаранция за безопасно използване.
- Системата за закрепване на електроинструмента трябва да съответства на размерите на електроинструмента. Неправилно оразмерените работни инструменти не могат да бъдат достатъчно добре защитени или контролирани.
- Трябва да се използват лични предпазни средства. В зависимост от вида на работата носете защитна маска, покриваща цялото лице, предпазни средства за очите, например предпазни очила. Предпазвайте очите от въздушни чужди тела, образувани по време на работа. Предпазвайте дихателните пътища от пренасяните във въздуха прах и пари с противопрахова маска. Излагането

на шум за продължителен период от време може да доведе до загуба на слуха.

- Дръжте страничните лица на безопасно разстояние от обхвата на тримера. Всеки, който се намира в близост до работещ електроинструмент, трябва да използва лични предпазни средства. Отломки от детайли или счупени работни инструменти могат да се откъртят и да причинят нараняване дори извън зоната на непосредствения обхват.
- Почиствайте редовно вентилационните отвори на оборудването.
- Когато държите тримера за основната дръжка, насочвайте го със спомагателната дръжка.
- Винаги изключвайте тримера, когато: - е оставен без надзор, - преди работа по регулиране и поддръжка, - след като е бил ударен от чужд предмет, - се усещат необичайни вибрации на оборудването.

Обща информация

- Уредът е предназначен изключително за използване в домашната градина в съответствие с описанието и правилата за безопасност, съдържащи се в тази инструкция за употреба. Когато тримерът е изключен, линията/острието продължава да се върти известно време. Изчакайте, докато двигателят и линията/острието спрат напълно, преди да стартирате машината отново. Не включвайте и не изключвайте тримера през кратки интервали от време.
- Операторът на тримера трябва да носи прилични обувки с нехлъзгащи се подметки и дълги панталони, които да предпазват краката. Не работете боси или с джапанки или сандали. Винаги използвайте тримера с двете си

ръце. Използвайте машината само на дневна светлина или при добро изкуствено осветление.

Преди да стартирате машината

- Проверете състоянието на тримера и се уверете, че нито един от компонентите не е повреден и че шпунтата за влакното или острието са правилно прикрепени и закрепени. Преди да използвате тримера, проверете го за признаци на износване или повреда и го върнете в оторизиран сервизен център, ако е необходимо. Проверете дали страничните лица и животните са на безопасно разстояние от тримера (най-малко 15 метра). Изключвайте тримера от електрическата мрежа, когато не го използвате, преди да го преместите на друго работно място и преди да извършвате каквато и да е работа по електроинструмента (напр. регулиране или почистване).

ИЗПОЛЗВАНЕ НА ЛИЧНИ ПРЕДПАЗНИ СРЕДСТВА

- Носете предпазни очила в съответствие със стандарт En166
- Използвайте защитни маски съгласно стандарт En149
- Използвайте други точни лични предпазни средства в зависимост от вида на работата, която ще се извършва.

Инструкции за безопасност за зарядното устройство и батерията

За да свържете батерията за зареждане, поставете я в зарядното устройство и след това свържете зарядното устройство към източника на захранване.

Защитете зарядното устройство от дъжд и влага. Зарядното

устройство може да се използва само на закрито.

Поддържайте зарядното устройство чисто.

Не използвайте зарядното устройство върху запалими предмети и основи (напр. хартия) или в среда с експлозивна и/или запалима атмосфера.

Винаги осигурявайте подходяща вентилация при зареждане, тъй като от батерията могат да изтекат изпарения или електролит, ако батерията е повредена поради неправилно боравене/повреда.

След приключване на зареждането изключете зарядното устройство от електрическата мрежа. Не го оставяйте свързано към източник на захранване за по-дълго време от необходимото.

Съхранявайте и зареждайте батерията на сухо място и се уверете, че в нея не попада вода.

Поддържайте конекторите на батерията чисти и без замърсявания.

Защитете батерията от удари, влага и никога отваряте или механично повреждате акумулаторната батерия.

За да проверите нивото на заряд на батерията, направете следното.

Натиснете бутона на акумулаторния блок и, ако е необходимо

заредете батерийния пакет в зависимост от броя на светодиодите и

очакваното време на работа на акумулаторния инструмент.

Съхранение

Съхранявайте акумулаторните инструменти на сухо място, недостъпно за деца. От съображения за безопасност изваждайте акумулаторния блок, преди да съхранявате

акумулаторния инструмент. Когато акумулаторният блок е поставен в акумулаторния инструмент, той се режежда по-бързо. Предпазвайте акумулаторния блок и инструмента от замръзване, високи температури, влага и вода. Не ремонтирайте повреден акумулаторен блок. Ремонтът на акумулаторния блок може да се извърши при производителя или в оторизиран сервизен център. Зареждайте акумулатора само в зарядни устройства с параметрите, посочени от производителя Съхраняването или използването на акумулатора в неподходящи условия може да доведе до изтичане на електролит. Повредени или модифицирани акумулатори не трябва да се използват. Повредените или модифицирани батерии могат да се държат по непредсказуем начин, което да доведе до опасни последици. Съхранявайте батерията далеч от огън и я предпазвайте от топлина. Батерията може да експлодира, ако е изложена на огън или на температури, надвишаващи 130°C.

Поставяне на батерията

Забележка: Използването на неподходяща за устройството батерия може да доведе до неправилно функциониране или повреда на устройството. За да поставите батерията в дръжката, натиснете я, докато чуete заключването на заключващия механизъм (батерията трябва да е разположена на едно ниво с ръба на устройството)



Ако продуктът е означен със символ на зачеркната кофа за боклук, това означава, че продуктът е в съответствие с Европейската директива 2012/19/EU. Трябва да се запознаете с изискванията относно местното разделно събиране на излязлото от употреба електронно и електрическо оборудване. Да се следват действащите местни разпоредби. Този продукт не бива да се изхвърля заедно с битовите отпадъци. Правилното утилизиране на излезлия от употреба продукт ще предотврати потенциалните негативни ефекти върху природната среда и човешкото здраве.



Уредът е произведен от висококачествени материали и подвззли, които подлежат на рециклиране и повторно използване.

Описание на устройството:

- | | |
|---|---|
| 1. Горна дръжка | 12. Водещо колело |
| 2. Заклучване при включване | 13. Прорез за пружина (не се вижда на снимката) |
| 3. Спомагателна дръжка | 14. постоянно монтиран държач за шпула |
| 4. Превключвател за включване/изключване | 14. Постоянно монтиран държач на макаратата 14. |
| 5. Държач на батерията | 15. Капак на шпулата |
| 6. Удължител за телескопичен стълб | 16. Шпула |
| 7. Бутон за заключване на регулирането на дължината | 17. Бутон на макаратата (смяна на дължината на нишката) |
| 8. Бутон за заключване на регулирането на ъгъла | 18. Глава с пластмасови остриета |
| 9. Глава на тримера | 19. Пластмасови остриета |
| 10. Сгъваема защитна дръжка | |
| 11. Защитен капак | |



Регулиране на телескопичната пръчка (6 и 7)

За да настроите желаната дължина на телескопичния прът според ръста си, завъртете заключващото устройство (7) по посока на часовниковата стрелка, след което издърпайте телескопичния прът (6) и го фиксирайте, като преместите заключващото устройство (7) в обратна посока. След това затегнете отново по посока на часовниковата стрелка.

Смяна на макаратата:

За да замените бобината със сменяема глава с пластмасови ножчета, процедирайте по следния начин:

1. върху капака на бобината (15) има две маркирани точки, които са разположени една срещу друга. Натиснете двете точки едновременно и издърпайте капака на бобината. (15) от фиксирания държач на бобината (14) в посоката, указана със стрелка.
2. след това издърпайте бобините (16) от капака на бобината (15).
3. ако просто замените бобината (16) с нова, уверете се, че първо сте прокарали двата края на конеца през металните отвори на капака на бобината. (15) нишката да се промуши през него.
4. преди да прикрепите новата шпула (16) заедно с капака на шпулата (15) към косачката за трева, уверете се, че пружината е правилно поставена в гнездото за пружина (13). Вкарайте малко по-широкия край на пружината в слота (13), който се намира на държача на пружината (14).
5. Сега поставете новата шпула (16) заедно с капака на шпулата (15) с "отбелязаните точки" във вдлъбнатините на държача на макаратата (14). След като те са поставени и капакът на шпулата е щракнат на мястото си, можете да започнете работа.



Дължината на конеца може да се променя ръчно или автоматично.

Ръчно:

За ваша собствена безопасност извадете батерията!

Натиснете с една ръка бутон на шпулата (17) и последователно издърпайте съответния накрайник на концата до желаната дължина. Когато приключите с регулирането на дължината на концата, освободете бутон. Ако дължината на концата е твърде дълга, концът ще бъде автоматично скъсен до правилната дължина от острието при водещото колело (12) при стартиране на тримера.

Автоматично:

Дължината на концата може да бъде автоматично увеличена по всяко време, докато тримерът работи, чрез кратко натискане на тримера към земята. Конците се развиват автоматично от шпулата чрез бутон на шпулата (17)

ЗАБЕЛЕЖКА: При прекалено дълго натискане на тримера за трева към земята шпулата с концата ще се изпразни много бързо.

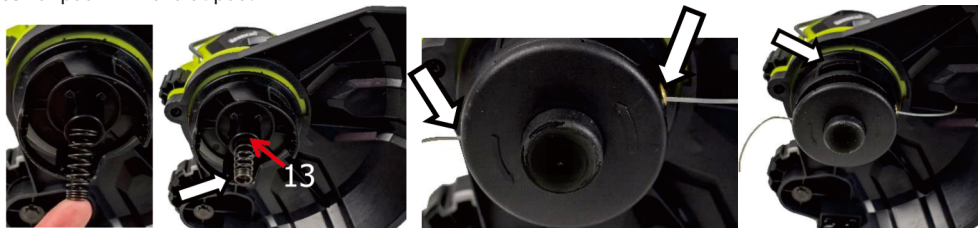
**Смяна на шпулата с монофилна нишка с пластмасови ножове**

- 1 Извадете шпулата с монофилно влакно (16) и поставете резервната глава с пластмасови ножове (18) (не забравяйте да извадите батерията):
 - 2 Отстранете шпулата (16) заедно с капака на шпулата (15), както е описано за смяна на шпулата .
 - 3 След това поставете пластмасовата глава (18) с двете пластмасови остриета (19).
 - 4 Проверете дали двете пластмасови остриета (19) са добре поставени.
 5. Уверете се, че пружината е правилно поставена в гнездото (13) Ако пружината вече не е поставена или се е измъкнала, поправете я.
 6. След това поставете сменяемата глава (18).
 7. Поставете " във вдлъбнатините на държача на шпулата (14).
- След като те са правилно сглобени и сменяемата глава е заключена на място, можете да започнете работата.

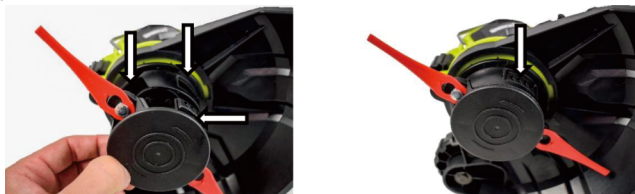

Пластмасовите вложки (19) могат лесно да бъдат подменени. Не е необходимо да сваляте сменяемата глава (18).

Хванете пластмасовото острие и го избутайте към сменяемата глава . След това просто издърпайте пластмасовото острие (19) нагоре.

За да прикрепите новите пластмасови остриета (19) към сменяемата глава (18), просто ги поставете в уловителите на главата, както е показано на илюстрациите по-долу, и издърпайте пластмасовите остриета (19) към себе си.

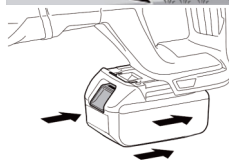

Косене на трева:

Не косете мокра трева. Най-добри резултати при косене се получават, когато тревата е суха. Прекарайте удължителния кабел през рамката към задната част, като се уверите, че той винаги е зад потребителя, когато коси. Дръжте уреда под ъгъл от 20 градуса спрямо окосената трева, като го движите с люлеещи се движения наляво и надясно. Внимавайте да държите уреда на страни от вас - вижте илюстрацията

От външната страна на режещата глава (9) има бутон за предпазно заключване за регулиране на ъгъла (8). Преместете го в посоката, указана със стрелката, за да регулирате ъгъла на главата за рязане на трева (9) спрямо работната зона.

Поставяне на акумулаторната батерия

Забележка: Използването на батерия, която не е подходяща за уреда, може да доведе до неправилна работа или повреда на уреда. За да поставите акумулаторната батерия в дръжката, натиснете я, докато чуете заключването на заключващия механизъм (батерията трябва да е разположена на едно ниво с ръба на уреда)

Почистване, поддръжка:

1. След всяко използване на уреда почиствайте целия уред от растителни остатъци и долния капак от събраната, уплътнена маса.
2. Ако е възможно, поддържайте вентилационните отвори и корпуса на двигателя винаги свободни от прах и замърсявания. Избършете уреда с чиста кърпа, четка или го продухайте със сгъстен въздух.
3. Почистването се препоръчва непосредствено след всяка употреба.
4. Не използвайте никакви почистващи препарати или разтворители за почистване на уреда; те могат да повредят пластмасовите части на уреда. Трябва да се внимава да не попадне вода във вътрешността на уреда.
5. Редовно проверявайте състоянието на линията за рязане, а също и затегнатостта на винтовете. При новите машини първата проверка на затегнатостта на винтовете трябва да се извърши, след като тримерът е работил около 2 часа. Ако е необходимо, затегнете отново разхлабените винтове. Уверете се, че всички части на електроинструмента са в добро състояние и че машината не е претоварена или не извършва работа, за която не е проектирана.

Правете 15-минутна почивка след всеки 15 минути работа.

BLAUPUNKT Акумулаторна косачка за трева CT5010

Напрежение: 18 V

Широчина на косене: 230 мм (2 страни)

Диаметър на струната: 1,2 мм

Скорост на празен ход: 10 000 об/мин

Телескопична тръба

С колело за подрязване

С функция за подрязване на ръбове

С въртяща се режеща глава

С въртяща се помощна дръжка

Със стоманена тел за защита на цветята

Батерия: 18V Li-Ion, BP1820 2,0 Ah (не е включена в комплекта); BP1840 4,0 Ah - препоръчителна (не е включена в комплекта); BP1850 5,0 Ah (не е включена в комплекта).

Размери: 17,8 x 16,3 x 91,5 мм

Тегло: 1,9 кг

Шум

Типично А-претеглено ниво на шума, измерено в съответствие с ISO/TR 11688-1:

Ниво на звуково налягане (LpA): 76,5 dB (A)

Неопределеност на измерването (K): 3 dB (A)

Нивото на шума по време на работа може да превишава: 86,6 dB (A), (K) 3 dB

Вибрации

Обща стойност на вибрациите, измерена в съответствие с EN3774:

Емисия на вибрации: ah = 92 dB(A)

Неопределеност на измерването (K): Km = 1,5 m/s

Допустимо време на работа: 35 минути работа.

INFORMAȚII IMPORTANTE

Pentru a obține cea mai mare satisfacție, a vă bucura de performanța produsului și pentru a afla toate caracteristicile și funcțiile acestuia, vă rugăm să citiți acest manual înainte de a utiliza acest produs.

Înainte de a utiliza dispozitivul, citiți instrucțiunile de utilizare și urmați instrucțiunile conținute în acestea. Producătorul nu este responsabil pentru nicio daune cauzate de utilizarea dispozitivului contrar utilizării prevăzute sau de funcționare necorespunzătoare.

Manualul de instrucțiuni trebuie păstrat astfel încât să poată fi utilizat și în timpul utilizării ulterioare a produsului.

- Aparatul este utilizat numai pentru uz casnic. Nu utilizați în alte scopuri decât cele prevăzute.
- Aparatul trebuie conectat exclusiv la o priză cu caracteristici compatibile cu valorile înscrise pe plăcuța de identificare.
- Asigurați-vă că consumul total de energie al tuturor dispozitivelor conectate la priza de perete nu depășește sarcina maximă a siguranței.
- În cazul în care utilizați un cablu prelungitor, asigurați-vă că consumul total de energie al aparatului conectat la cablul prelungitor nu depășește parametrii de sarcină ai cablului prelungitor. Cablul prelungitor trebuie să fie aranjat astfel, încât să se evite tragerea sa accidentală și împiedicarea de acesta.
- Nu permiteți ca cablul de alimentare a aparatului să atârne pe marginea unei mese sau un raft, sau să atingă o suprafață fierbinte.
- Aparatul nu este proiectat pentru a fi controlat prin intermediul unui temporizator extern, a unei telecomenzi separate sau a altui echipament, care poate porni aparatul în mod automat.
- Înainte de efectuarea lucrărilor de întreținere trebuie să deconectați neapărat aparatul de la sursa de alimentare.

- Deconectând cablul de alimentare trebuie să trageți întotdeauna de ștecher. Niciodată nu
- trebuie să scoateți cablul de alimentare din priză trăgând de cablu, deoarece priza sau cablul poate să se deterioreze sau în cazuri extreme se poate ajunge la o electrocutare soldată cu moartea.
- Nu lăsați echipamentul conectat la priză fără supraveghere.
- Nu scufundați aparatul în apă sau orice alt lichid.
- Dispozitivul ar trebui să fie curățat în mod regulat în conformitate cu recomandările descrise în secțiunea privind curățarea și întreținerea.
- Nu așezați aparatul în apropierea surselor de căldură, de flăcări, sau lângă un element de încălzire electric sau un cuptor fierbinte. Nu-l plasați pe nici un alt dispozitiv.
- Aparatul poate fi utilizat de persoanele cu dezabilități fizice, senzoriale sau mentale limitate, precum și de cele care nu au cunoștințe sau experiență în utilizarea acestui tip de echipament, cu condiția, ca acestea să fie supravegheate sau instruite cu privire la modul de utilizare a acestui aparat într-un mod sigur și să fie informate cu privire la pericolele potențiale.
- Este necesară o prudență maximă atunci când utilizați aparatul în apropierea copiilor sau animalelor de companie. Nu permiteți copiilor să se joace cu aparatul.
- Nu folosiți aparatul în apropierea materialelor inflamabile.
- Nu expuneți aparatul la acțiunea condițiilor meteorologice (ploaie, soare, etc.) și nu-l utilizați în condiții de umiditate ridicată (băi, case de camping umede).
- Verificați periodic starea cablului de alimentare. În cazul în care, cablul de alimentare ne deconectat se va deteriora, atunci acesta trebuie înlocuit la producător sau la un punct de service specializat sau de către o persoană calificată, pentru a evita pericolul.
- Nu utilizați aparatul cu un cablu de alimentare, un ștecher

deteriorat sau dacă a fost scăpat pe jos sau deteriorat în vreun alt mod sau funcționează defectuos. Nu reparați singuri aparatul, deoarece acest lucru poate provoca șoc electric. Aparatul deteriorat trebuie dus la un centru de service corespunzător pentru verificare sau reparații. Orice reparații pot fi efectuate numai de punctele de service autorizate. Reparația necorespunzătoare poate duce la un pericol serios pentru utilizator.

- Utilizați numai accesorii originale la aparat sau recomandate de către producător. Utilizarea accesoriilor nerecomandate de producător poate duce la deteriorarea aparatului și punerea în pericol a siguranței de utilizare.
- Păstrați-vă locul de muncă ordonat și bine iluminat.
- Dezordinea și iluminarea insuficientă duc la accidente.
- Nu utilizați unelte electrice în atmosfere potențial explozive, adică în prezența lichidelor, gazelor sau prafului inflamabile.
- Un moment de neatenție poate duce la pierderea controlului instrumentului.
- Dacă sunt disponibile instrumente de extracție sau colectare a prafului, verificați dacă acestea sunt atașate și funcționează corect. Utilizarea unor astfel de scule electrice reduce riscul prezentat de prezența prafului.
- Nu vă aplecați prea departe cu unealta electrică. Mențineți o postură și un echilibru stabil. Datorită acestui lucru, veți avea un control mai bun asupra uneltei electrice în situații neprevăzute.
- Evitați pornirea accidentală a uneltei electrice. Asigurați-vă că întrerupătorul de alimentare este în poziția OPRIT înainte de a conecta unealta electrică la rețea. Mutarea uneltei electrice cu degetul pe declanșator sau conectarea uneltei electrice la rețeaua de alimentare după pornire poate duce la accidente.
- Purtați îmbrăcăminte adecvată. Nu lucrați în haine largi și nu purtați bijuterii în timpul lucrului. Păstrați părul,

Îmbrăcămintea și mănușile departe de piesele în mișcare. Piesele mobile ale uneltei electrice pot prinde și trage hainele largi, bijuteriile sau părul lung.

- Scoateți toate cheile sau uneltele de pe unealta electrică înainte de a o porni. O unealtă sau o cheie conectată în continuare la partea rotativă a uneltei electrice poate provoca vătămări corporale.
- Când lucrați cu unelte electrice, fiți atenți, concentrați-vă asupra muncii și folosiți bunul simț. Nu utilizați unealta electrică dacă sunteți obosit sau sub influența drogurilor, alcoolului sau medicamentelor. Chiar și un moment de neatenție atunci când lucrați cu unealta electrică poate duce la un accident grav.
- Țineți copiii departe de zona de lucru și NU permiteți copiilor să tragă de cablul de alimentare - acest lucru poate provoca vătămări grave.
- Înainte de a face orice reglare, de a schimba accesoriile sau de a depozita unelte electrice, rotiți comutatorul de alimentare în poziția oprit pentru a deconecta unealta electrică de la sursa de alimentare. Aceste acțiuni preventive reduc riscul de pornire accidentală a uneltei electrice.
- Asigurați-vă că orificiile de ventilație nu prezintă depuneri.
- Aparatul poate fi utilizat numai într-un mediu uscat, bine luminat.
- Acest instrument nu trebuie utilizat de către persoanele sub 16 ani.

| | | | |
|---|---|---|---------------------------------|
|  | Прочетете ръководството за потребителя. |  | Използвайте защита за ушите |
|  | Общо предупреждение |  | Носете защитни ръкавици |
|  | Пожарна опасност |  | Носете защитно облекло |
|  | Опасност от токов удар |  | Носете гозащитна маска |
|  | Носете предпазни очила |  | Използвайте респираторна защита |

- 1 Avertisment de pericol. Acordați o atenție deosebită.
- 2 Important, citiți instrucțiunile și țineți cont de avertismente.
- 2 Purtați ochelari de protecție.
3. Folosiți căști de protecție pentru urechi.
4. Deconectați întotdeauna de la sursa de alimentare înainte de reparații sau întreținere. În cazul în care cablul este deteriorat, scoateți imediat fișa din priza electrică.
5. Nu utilizați trimmerul în ploaie sau în condiții de umiditate.
6. Țineți trimmerul în siguranță și acționați-l cu ambele mâini.

Siguranța la locul de muncă

- Păstrați zona de lucru îngrijită și bine luminată. Dezordinea și iluminarea slabă contribuie la producerea de accidente.
- Înainte de începerea lucrului, pregătiți și eliberați zona, îndepărtați toate pietrele proeminente, ramurile, firele și alte obiecte străine de pe sol care reprezintă un risc de împiedicare.
- Acordați o atenție deosebită dacă lucrați pe teren înclinat sau în pantă. Nu utilizați un utilaj cu acționare electrică în medii explozive create de lichide, gaze sau praf inflamabile.
- Nu utilizați mașina de tuns în zone cu risc extrem de incendiu sau explozie. Trimmerul nu este protejat împotriva apei. Lucrând în ploaie sau într-un mediu umed riscați să vă electrocuțați.
- Nu permiteți accesul copiilor sau al observatorilor în zonele în care se utilizează un aparat alimentat electric. Lăsați aparatele de grădină cu alimentare electrică departe de spectatori.
- Operatorul sau utilizatorul este responsabil pentru accidentele sau pericolele care apar pentru alte persoane sau pentru mediu.

Siguranța electrică

- Conectați aparatul numai la o priză cu caracteristici în concordanță cu valorile de pe plăcuța de identificare. Nu expuneți echipamentul alimentat electric la ploaie sau în condiții de umezeală. Dacă apa pătrunde în scula electrică, crește riscul de electrocutare.
- Nu solicitați cablurile de conectare.
- Nu folosiți niciodată cablul de conectare pentru a transporta, a trage echipamentul alimentat electric sau pentru a scoate ștecherul din priză.
- Țineți cablul de conectare departe de surse de căldură, uleiuri, margini ascuțite sau piese în mișcare. Cablurile de conectare deteriorate sau încălcite cresc riscul de șoc electric.
- Reguli de siguranță pentru mașinile și echipamentele electrice
- ATENȚIE: Înainte de a instala sau de a utiliza aparatul, este esențial să citiți instrucțiunile de utilizare și, în special, instrucțiunile de siguranță pentru utilizare.
- Păstrați instrucțiunile pentru referință și transmiteți-le viitorilor utilizatori ai aparatului. Nerespectarea instrucțiunilor de siguranță și a avertismentelor menționate poate duce la șocuri electrice, incendii sau vătămări grave.
- Nu permiteți copiilor sau tinerilor să utilizeze aparatul.
- Persoanele care nu sunt familiarizate cu instrucțiunile de utilizare nu trebuie să instaleze, să întrețină sau să utilizeze aparatul. Acest aparat nu este destinat utilizării de către persoane cu capacități fizice, senzoriale sau mentale reduse sau care nu au experiență sau cunoștințe reduse despre aparat, cu excepția cazului în care sunt supravegheate sau în conformitate cu instrucțiunile de utilizare date de persoanele responsabile pentru siguranța lor.

Siguranța umană

- Nu folosiți mașina de tuns dacă vă simțiți obosit sau dacă vă aflați sub influența alcoolului, a drogurilor sau a medicamentelor. Este necesară o concentrare totală atunci când utilizați aparatul și trebuie să fiți prudent. O clipă de neatenție în timpul utilizării sculei electrice poate duce la un accident și, în consecință, la vătămări grave sau daune materiale.
- Este esențial să purtați echipament de protecție personală. Purtați întotdeauna ochelari de protecție bine ajustați (conform EN 166 sau altor reglementări naționale). Purtați protecție pentru urechi din cauza volumului ridicat al echipamentului. Se recomandă, de asemenea, utilizarea echipamentului de protecție, cum ar fi masca de protecție împotriva prafului, pantofi de siguranță cu fețe antiderapante, mănuși de protecție.
- Purtați îmbrăcăminte strânsă. Hainele largi, bijuteriile, eșarfele pot fi prinse de piesele în mișcare ale aparatului de tuns, ceea ce poate duce la accidente periculoase. În cazul în care utilizatorul are părul lung, acesta trebuie fixat și strâns în mănunchi.
- În timpul funcționării, aparatul poate ejecta diverse obiecte, rumeguș, bucăți de lemn la viteză mare. Există pericol de rănire. Se recomandă utilizarea de îmbrăcăminte adecvată.
- Înainte de a porni scula electrică, scoateți toate cheile și alte unelte utilizate pentru reglarea aparatului. Lăsarea unei chei într-o parte rotativă a sculei electrice poate provoca vătămări.
- Evitați să lucrați într-o poziție nefirească a corpului. Adoptați o poziție corectă și stabilă pentru a evita posibilitatea pierderii echilibrului. Acest lucru va permite un control mai bun al sculei electrice în situații imprevizibile.

- Evitați pornirea neintenționată. Asigurați-vă că cablul de alimentare este scos din priză și că întrerupătorul este în poziția oprit înainte de a ridica sau transporta echipamentul. Transportarea echipamentului cu alimentare electrică cu degetul pe întrerupător sau conectarea la rețeaua electrică cu întrerupător pornit poate duce la un accident. Țineți mâinile și picioarele la distanță de părțile mobile (rotative) ale trimmerului.
- Păstrați o distanță de siguranță față de trecători În ciuda designului intrinsec sigur, a utilizării măsurilor de protecție și a măsurilor de protecție suplimentare, există întotdeauna un risc de rănire reziduală în timpul funcționării.
- Nu utilizați detergenți sau alcool pentru a curăța trimmerul.
- Nu utilizați accesorii care nu sunt proiectate special pentru mașină și recomandate de producător. Faptul că un accesoriu poate fi montat pe o unealtă electrică nu reprezintă o garanție a unei utilizări sigure.
- Sistemul de accesorii al sculei electrice trebuie să corespundă dimensiunilor sculei electrice. Uneltele de lucru cu dimensiuni necorespunzătoare nu pot fi protejate sau controlate suficient.
- Trebuie utilizat echipament de protecție personală. În funcție de tipul de lucru, purtați o mască de protecție care să acopere întreaga față, protecție pentru ochi, cum ar fi ochelari de protecție. Protejați ochii de corpurile străine în suspensie în aer generate în timpul lucrului. Protejați tractul respirator împotriva prafului și a vaporilor în suspensie cu o mască de protecție împotriva prafului. Expunerea la zgomot pe o perioadă îndelungată poate duce la pierderea auzului.
- Păstrați trecătorii la o distanță de siguranță față de raza de acțiune a trimmerului. Oricine se află în apropierea unei scule electrice în funcțiune trebuie să utilizeze echipament

de protecție personală. Așchiile pieselor de prelucrat sau uneltele de lucru sparte se pot sparge și pot provoca răniuri chiar și în afara zonei imediate de rază de acțiune.

- Curățați cu regularitate fantele de ventilație ale echipamentului.
- Atunci când țineți trimmerul de mânerul de bază, ghidați-l cu mânerul auxiliar.
- Opriți întotdeauna trimmerul atunci când: - este lăsat nesupravegheat, - înainte de lucrări de reglare și întreținere, după ce a fost lovit de un obiect străin, - se simt vibrații anormale ale echipamentului.
- Informații generale
- Aparatul este destinat exclusiv utilizării în grădina domestică, în conformitate cu descrierea și regulile de siguranță cuprinse în aceste instrucțiuni de utilizare. Când aparatul de tuns este oprit, linia/lama continuă să se rotească pentru o perioadă de timp. Așteptați până când motorul și linia/lama se opresc complet înainte de a reporni aparatul. Nu porniți și opriți trimmerul la intervale scurte de timp.
- Operatorul trimmerului trebuie să poarte încălțăminte decentă cu talpă antiderapantă și pantaloni lungi pentru a-și proteja picioarele. Nu lucrați desculț sau în șlapi sau sandale. Folosiți întotdeauna trimmerul cu ambele mâini. Utilizați mașina numai pe timp de zi sau în condiții de iluminare artificială bună.

Înainte de a porni mașina

Verificați starea trimmerului și asigurați-vă că niciuna dintre componente nu este deteriorată și că bobina de linie sau lama este corect atașată și fixată. Înainte de a utiliza trimmerul, verificați dacă acesta prezintă semne de uzură sau deteriorare

și, dacă este necesar, returnați-l la un centru de service autorizat. Verificați dacă persoanele aflate în preajmă și animalele se află la o distanță de siguranță față de trimmer (cel puțin 15 metri). Deconectați trimmerul de la rețeaua de alimentare atunci când nu este utilizat, înainte de a-l muta într-o altă zonă de lucru și înainte de a efectua orice lucrare pe scula electrică (de exemplu, reglarea sau curățarea).

UTILIZAȚI ECHIPAMENTUL DE PROTECȚIE PERSONALĂ

- Purtați ochelari de protecție în conformitate cu standardul En166.
- Utilizați măști de protecție în conformitate cu standardul En149
- Folosiți alte echipamente de protecție personală precise, în funcție de tipul de lucru care urmează să fie efectuat.

Instrucțiuni de siguranță pentru încărcător și baterie

Pentru a conecta bateria pentru încărcare, introduceți-o în încărcător și apoi conectați încărcătorul la sursa de alimentare. Protejați încărcătorul de ploaie și umiditate. Încărcătorul poate fi utilizat numai în interior.

Păstrați încărcătorul curat.

Nu utilizați încărcătorul pe obiecte și substraturi inflamabile (de exemplu, hârtie) sau în medii cu atmosfere explozive și/sau inflamabile.

Asigurați întotdeauna o ventilație adecvată atunci când încărcați, deoarece din baterie se pot scurge vapori sau electrolit dacă bateria este deteriorată din cauza unei manipulări/deteriorări necorespunzătoare.

Scoateți încărcătorul din priza de perete atunci când încărcarea este completă. Nu-l lăsați conectat la o sursă de alimentare mai mult timp decât este necesar.

Depozitați și încărcați bateria într-un loc uscat și asigurați-vă că nu intră apă în ea.

Păstrați conectorii bateriei curați și lipsiți de murdărie.

Protejați bateria de șocuri, de umiditate și niciodată nu deschideți sau deteriorați mecanic pachetul de baterii.

Pentru a verifica nivelul de încărcare al bateriei, procedați după cum urmează.

apăsați butonul de pe pachetul de baterii și, dacă este necesar încărcați pachetul de baterii în funcție de numărul de LED-uri și de valoarea

durata de funcționare preconizată a sculei fără fir.

Depozitare

Depozitați uneltele fără fir într-un loc uscat și ferit de accesul copiilor. Din motive de siguranță, scoateți pachetul de baterii înainte de a depozita unealta fără fir. Atunci când pachetul de baterii este introdus în unealta fără fir, acesta se descarcă mai repede. Protejați pachetul de baterii și unealta de îngheț, temperaturi ridicate, umiditate și apă. Nu reparați un pachet de baterii deteriorat. Reparațiile la pachetul de acumulatori pot fi efectuate la producător sau la un centru de service autorizat. Încărcați acumulatorul numai în încărcătoare cu parametrii specificați de producător Depozitarea sau utilizarea acumulatorului în condiții necorespunzătoare poate provoca scurgeri de electrolit. Nu trebuie utilizate baterii deteriorate sau modificate. Bateriile deteriorate sau modificate se pot comporta într-un mod imprevizibil, provocând consecințe periculoase. Păstrați bateria departe de foc și protejați-o de căldură. Bateria poate exploda dacă este expusă la foc sau la temperaturi de peste 130°C.

Introducerea bateriei

Notă: Utilizarea unei baterii nepotrivite pentru dispozitiv poate duce la funcționarea defectuoasă sau la deteriorarea dispozitivului. Pentru a introduce acumulatorul în mâner, împingeți-l până când auziți mecanismul de blocare (acumulatorul trebuie poziționat la același nivel cu marginea dispozitivului)



Dacă pe aparat se află simbolul coș de gunoi barbat, aceasta înseamnă că produsul care intră sub incidența Directivei Europene 2012/19/EU. Vă rugăm să consultați cerințele sistemului local de colectare a echipamentelor electrice și electronice uzate. Trebuie să procedați în conformitate cu reglementările locale. Se interzice aruncarea acestui produs împreună cu gunoiul menajer. Eliminarea corectă a produsului dumneavoastră vechi va preveni consecințe negative asupra mediului înconjurător și asupra sănătății umane.



Produsul a fost fabricat din materiale și componente de înaltă calitate care pot fi supuse reciclării și utilizate din nou.

Descrierea dispozitivului:

- | | |
|--|---|
| 1. Mânerul de sus | 11. Capac de protecție |
| 2. Încuietarea de pornire | 12. Roată de ghidare |
| 3. Mâner auxiliar | 13. Fantă pentru arc (nu este vizibilă în fotografie) |
| 4. Întrerupător pornit/oprit | 14. Suport de bobină montat permanent |
| 5. Suport pentru baterie | 14. Suport de bobină montat permanent |
| 6. Extensie telescopică a stâlpului | 15. Capacul bobinei |
| 7. Buton de blocare a reglării lungimii | 16. Bobină |
| 8. Buton de blocare a reglajului unghiului | 17. Butonul bobinei (schimbarea lungimii firului) |
| 9. Cap de tăiere | 18. Cap cu lamele din plastic |
| 10. Mâner de protecție rabatabil | 19. Lame de plastic |



Reglarea tijei telescopice (6 și 7)

Pentru a seta lungimea dorită a prăjinii telescopice în funcție de înălțimea dumneavoastră, rotiți dispozitivul de blocare (7) în sensul acelor de ceasornic, apoi trageți prăjina telescopică (6) și fixați-l prin deplasarea dispozitivului de blocare (7) în direcția opusă. Apoi strângeți din nou în sensul acelor de ceasornic.

Înlocuirea bobinei:

Pentru a înlocui bobina cu un cap de schimb cu lamele din plastic, procedați după cum urmează:

- Există două puncte marcate pe capacul bobinei (15) care sunt opuse unul față de celălalt. Împingeți ambele puncte în același timp și trageți capacul bobinei. (15) de pe suportul fix al bobinei (14) în direcția indicată de săgeată.
- Trageți apoi bobinele (16) din capacul de bobină (15).
- Dacă doar înlocuiți bobina (16) cu una nouă, asigurați-vă că mai întâi împingeți ambele capete ale

firului prin ochiurile metalice de pe capacul de bobină.

(15) prin care treceți firul.

4. Înainte de a atașa noua bobină (16) împreună cu capacul bobinei (15) la mașina de tuns iarba, asigurați-vă că arcul este introdus corect în fanta pentru arc (13). Introduceți capătul ușor mai lat al arcului în fanta (13), care se află pe suportul arcului (14).

5. Introduceți acum noua bobină (16) împreună cu capacul bobinei (15) cu "punctele marcate" în adânciturile suportului de bobină (14). După ce acestea au fost montate și capacul bobinei a fost fixat în poziție, puteți începe să lucrați.



Lungimea firului poate fi modificată manual sau automat.

Manuală:

Pentru siguranța dumneavoastră, scoateți bateria!

Apăsăți butonul bobinei (17) cu o mână și trageți succesiv vârful de fir corespunzător până la lungimea dorită. Când ați terminat de reglat lungimea firului, eliberați butonul. Dacă lungimea firului este prea mare, firul va fi scurtat automat la lungimea corectă de către lama de la roata de ghidare (12) atunci când mașina de tuns este pornită.

Automat:

Lungimea firului poate fi mărită automat în orice moment, în timp ce mașina de tuns este în funcțiune, prin apăsarea scurtă a mașinii de tuns împotriva solului. Firul se derulează automat de pe bobină prin intermediul butonului de derulare (17)

NOTĂ: Dacă apăsați prea mult timp mașina de tuns iarba pe sol, bobina de fir se va goli foarte repede.

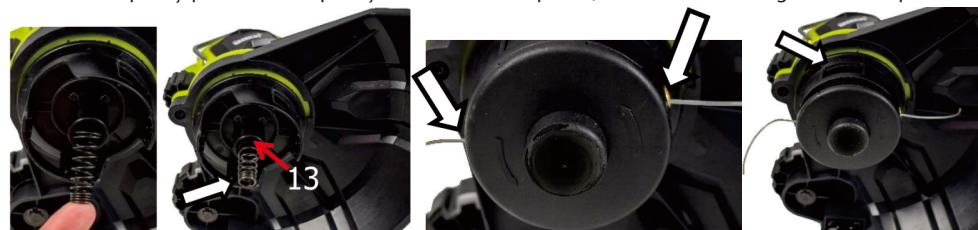

Înlocuirea bobinei de monofilament cu lamele de plastic

1 Scoateți bobina monofilament (16) și introduceți capul de înlocuire cu lamele din plastic (18) (nu uitați să scoateți bateria):

2. Scoateți bobina (16) împreună cu capacul bobinei (15), așa cum este descris pentru înlocuirea bobinei.

3. Apoi înlocuiți capul cu lamele din plastic (18) cu cele două lame din plastic (19).

4 Verificați dacă cele două lame de plastic (19) sunt bine așezate.

5. Asigurați-vă că resortul este corect așezat în fanta (13) Dacă resortul nu mai este introdus sau a alunecat, corecți-l.

6. Introduceți apoi capul de înlocuire (18).

7. Așezați în locașurile suportului de bobină (14).

După ce acestea sunt asamblate corect și capul interschimbabil este blocat în poziție, puteți începe să lucrați.



Inserțiile din plastic (19) pot fi înlocuite cu ușurință. Nu este necesar să scoateți capul interschimbabil (18).

Prindeți lama de plastic și împingeți-o spre capul interschimbabil. Apoi trageți pur și simplu lama de plastic (19) în sus.

Pentru a atașa noile lame de plastic (19) la capul de schimb (18), pur și simplu puneți-le în prinderile capului, așa cum se arată în ilustrațiile de mai jos, și trageți lamele de plastic (19) spre dumneavoastră.



Tăierea ierbii:

Nu tundeți iarba umedă. Cele mai bune rezultate de tundere se obțin atunci când iarba este uscată. Introduceți cablul de prelungire prin cadru spre spate, asigurându-vă că acesta se află întotdeauna în spatele utilizatorului atunci când tundeți. Țineți aparatul la un unghi de 20 de grade față de iarba care urmează să fie tăiată, mișcându-l într-o mișcare de balansare, spre stânga și spre dreapta. Aveți grijă să țineți unitatea departe de dumneavoastră - a se vedea ilustrația

Pe partea exterioară a capului de tăiere (9) se află un buton de blocare de siguranță pentru reglarea unghiului (8). Mișcați-l în direcția indicată de săgeată pentru a regla unghiul capului de tăiere a ierbii (9) față de zona de lucru.

Introducerea pachetului de baterii

Notă: Utilizarea unei baterii care nu este potrivită pentru unitate poate duce la o funcționare incorectă sau la deteriorarea unității. Pentru a introduce bateria în mâner, împingeți-o până când auziți mecanismul de blocare (bateria trebuie să fie poziționată la același nivel cu marginea unității)

Curățare, întreținere:

1. După fiecare utilizare a unității, curățați întreaga unitate de resturile vegetale și capacul inferior de masa colectată și compactată.
2. Dacă este posibil, păstrați în permanență fantele de ventilație și carcasa motorului libere de praf și murdărie. Ștergeți unitatea cu o cârpă curată, o perie sau suflați-o cu aer comprimat.
3. Se recomandă curățarea imediat după fiecare utilizare.
4. Nu utilizați agenți de curățare sau solvenți pentru a curăța aparatul; aceștia pot deteriora părțile din plastic ale aparatului.
5. Trebuie să aveți grijă ca apa să nu pătrundă în interiorul aparatului.
5. Verificați în mod regulat starea liniei de tăiere și, de asemenea, etanșarea șuruburilor. În cazul aparatelor noi, prima verificare a etanșeității șuruburilor trebuie efectuată după ce mașina de tuns a fost în funcțiune timp de aproximativ 2 ore. Dacă este necesar, strângeți din nou șuruburile slăbite. Asigurați-vă că toate piesele sculei electrice sunt în stare bună și că mașina nu este suprasolicitată sau nu execută lucrări pentru care nu a fost proiectată.

Luăți o pauză de 15 minute după fiecare 15 minute de funcționare.

BLAUPUNT Mașină de tuns iarba fără fir CT5010

Tensiune: 18 V

Lățime de tăiere: 230 mm (2 laturi)

Diametrul coardei: 1,2 mm

Viteză fără sarcină: 10.000 rpm

Tub telescopic

Cu roată de tăiere

Cu funcție de tăiere a marginilor

Cu cap de tăiere rotativ

Cu mâner auxiliar rotativ

Cu fir de oțel pentru protecția florilor

Baterie: 18V Li-Ion, BP1820 2.0Ah (nu este inclusă); BP1840 4.0 Ah recomandată (nu este inclusă);

BP1850 5.0 Ah (nu este inclusă).

Dimensiuni: 17,8 x 16,3 x 91,5 mm

Greutate: 1,9 kg

Zgomot

Nivelul de zgomot tipic ponderat A, măsurat în conformitate cu ISO/TR 11688-1:

Nivel de presiune acustică (L_{pA}): 76,5 dB (A)

Incertitudinea de măsurare (K): 3 dB (A)

Nivelul de zgomot în timpul funcționării poate depăși: 86,6 dB (A), (K) 3 dB

Vibrații

Valoarea totală a vibrațiilor măsurată în conformitate cu En3774:

Emisie de vibrații: ah = 92 dB (A)

Incertitudinea de măsurare (K): Km = 1,5 m/s

Timp de funcționare admisibil: 35 minute de funcționare.

SVARBI INFORMACIJA

Siekdami pasiekti didžiausią pasitenkinimą, mėgautis gaminio efektyvumu ir sužinoti visas jo savybes ir funkcijas, prieš naudodami šį gaminį perskaitykite šią instrukciją.

Prieš naudodami įrenginį, perskaitykite naudojimo instrukciją ir laikykitės joje pateiktų nurodymų. Gamintojas neatsako už žalą, atsiradusią dėl prietaiso naudojimo ne pagal paskirtį arba netinkamo jo naudojimo.

Naudojimo instrukciją reikia saugoti, kad ja būtų galima naudotis ir vėliau naudojant gaminį.

- Prietaisas namų vartojimui. Nenaudoti ne pagal paskirtį.
- Prietaisą reikia prijungti tik prie lizdo pagal charakteristika specifikacijos lentelėje.
- Įsitinkinkite, kad bendras energijos suvartojimas visų prietaisų prijungtų prie sieninio lizdo neviršija maksimalios saugiklio apkrovos.
- Jei naudojate ilgintuvą įsitinkinkite, ar bendras prijungtų prie lygintuvo įrenginių galios suvartojimas neviršija ilgintuvo parametrų. Ilgintuvo kabelis turi būti padėtas taip, kad išvengtų atsitiktinių patraukimų ir užkliuvimų.
- Neleiskite, kad prietaiso maitinimo kabelis kabotų ant stalo ar lentynos briaunos arba kad liestų karštą paviršių.
- Prietaisas nėra skirtas valdyti su išoriniu laikmačiu, atskiru valdymo pultu ar kitu įrenginiu, kuris gali automatiškai įjungti prietaisą.
- Prieš priežiūros darbus reikia visada atjungti prietaisą nuo elektros šaltinio.
- Atjungiant maitinimo kabelį reikia visada ištraukti jį iš lizdo laikant už kištuko. Niekada negalima atjungti maitinimo kabelio traukiant už kabelio, nes taip galima sugadinti kištuką arba kabelį, kraštutiniais atvejais gali netgi sukelti mirtiną elektros šoką.
- Negalima palikti įjungto į lizdą prietaiso be priežiūros.
- Nemerkite prietaiso vandenyje ar kitame skystyje.

- Prietaisas turi būti reguliariai valomas pagal rekomendacijas aprašytas dalyje: Prietaiso valymas ir priežiūra.
- Nedėkite prietaiso arti šilumos šaltinių, liepsnos, elektrinio šildomojo elemento ar ant karštos orkaitės. Nedėkite ant jokio kito prietaiso.
- Įrenginys negali būti naudojamas vaikų. Įrenginį ir laidą laikyti atokiau nuo vaikų. Įrenginiu gali naudotis fiziškai ir protiškai riboti asmenys bei asmenys neturintys patirties ir nežinantys įrenginio, jei bus užtikrinta priežiūra ir mokymai apie saugų įrenginio naudojimą, taip kad susijusi su prekės naudojimu rizika būtų suprantama.
- Būkite itin atsargūs naudojant prietaisą, kai netoliese yra vaikai ar namų gyvūnai. Neleiskite vaikams žaistu su prietaisu.
- Nenaudoti prietaiso netoli degių medžiagų.
- Saugokite prietaisą nuo oro sąlygų veikimo (lietaus, saulės ir pan.) bei nenaudokite padidintos drėgmės sąlygose (vonios kambarys, drėgni vasarnamiai).
- Periodiškai tikrinkite maitinimo kabelio būklę. Jei neatjungiamas maitinimo kabelis bus sužalotas, tai turi būti jis iškaičiamas pas gamintoją ar specializuotame servise arba kvalifikuoto asmens dėl pavojaus išvengimo. Nenaudokite prietaiso su sugadintu maitinimo kabeliu, kištuku ar jei buvo jis numestas ar sužalotas koku nors kitu būdu arba veikia netinkamai. Netaisykite prietaiso savarankiškai, nes tai gali sukelti elektros šoką. Sugadintą prietaisą atiduokite į atitinkamą servisą dėl patikrinimo arba taisymo. Visi taisymai gali būti atliekami tik autorizuotuose servisuose. Neatitinkamai atliktas taisymas gali sukelti vartotojui rimtą pavojų.
- Naudokite originalius arba gamintojo rekomenduojamus prietaiso priedus. Gamintojo nerekomenduojamų priedų naudojimas gali sukelti žalas bei pavojų.
- Laikykite savo darbo vietą tvarkingą ir gerai apšviestą.

- Netvarkingumas ir nepakankamas apšvietimas sukelia nelaimingų atsitikimų.
- Nenaudokite elektrinių įrankių potencialiai sprogoje aplinkoje, t. y. ten, kur yra degių skysčių, dujų ar dulkių.
- Akimirka neatidumo gali sukelti įrankio valdymo praradimą.
- Jei galima prijungti elektrinius įrankius prie dulkių nusiurbimo arba surinkimo įrankių, patikrinkite, ar jie pritvirtinti ir tinkamai veikia. Naudojant tokius elektrinius įrankius sumažina pavojaus dėl dulkių riziką.
- Nesilenkite per toli naudodami elektriniu įrankiu. Išlaikykite stabilią laikyseną ir pusiausvyrą. Dėl to galėsite geriau valdyti elektrinį įrankį ištikus nenumatytiems atvejams.
- Stenkitės netyčia neįjungti elektrinio įrankio. Prieš prijungdami elektrinį įrankį prie elektros tinklo, įsitikinkite, kad maitinimo išjungiklis yra išjungtoje padėtyje (OFF). Elektrinį įrankį nešant pirštu ant gaiduko arba prijungiant elektrinį įrankį prie tinklo įjungus elektrinį įrankį, gali sukelti nelaimingus atsitikimus.
- Dėvėkite tinkamus drabužius. Nedirbkite dėvėdami laisvus drabužius ir nenešiokite papuošalų dirbdami. Plaukus, drabužius ir pirštines laikykite toliau nuo judančių dalių. Judančios elektrinio įrankio dalys gali sugriebti ir įtraukti laisvus drabužius, papuošalus ar ilgus plaukus.
- Prieš paleisdami elektrinį įrankį, išimkite iš jo visus veržliarakčius arba įrankius. Prie besisukančios elektrinio įrankio dalies vis dar prijungtas įrankis arba veržliaraktis gali sukelti sužalojimą.
- Dirbdami su elektriniais įrankiais būkite atsargūs, susikaupkite atlikdami darbą ir vadovaukitės sveika nuovoka. Nenaudokite elektrinio įrankio, kai esate pavargę arba apsvaigę nuo narkotikų, alkoholio ar vaistų. Net akimirka neatidumo naudojant elektrinius įrankius gali sukelti rimtą nelaimingą atsitikimą.
- Saugokite vaikus nuo darbo zonos ir **NELEISKITE** vaikams

- traukti maitinimo laido – tai gali sukelti rimtą sužalojimą.
- Prieš atlikdami bet kokius reguliavimus, keisdami priedus arba laikydami elektrinius įrankius, pasukite maitinimo jungiklį į išjungimo padėtį, kad atjungtumėte elektrinį įrankį nuo maitinimo šaltinio. Tokios prevencinės priemonės sumažina elektrinio įrankio netyčinio įjungimo riziką.
 - Įsitinkinkite, kad ventiliacijos angose nėra nuosėdų.
 - Prietaisą galima naudoti tik sausoje, gerai apšviestoje aplinkoje.
 - Šio įrankio neturėtų naudoti jaunesni nei 16 metų asmenys.

| | | | |
|--|--------------------------------------|--|----------------------------------|
|  | Perskaitykite naudojimo instrukciją. |  | Naudokite ausų apsaugą |
|  | Bendro pobūdžio įspėjimai |  | Mūvėkite apsaugines pirštines |
|  | Gaisro pavojus |  | Dėvėkite apsauginę aprangą |
|  | Elektros smūgio pavojus |  | Dėvėkite apsauginę kaukę |
|  | Dėvėkite apsauginius akinius |  | Taikykite kvėpavimo takų apsaugą |

- 1 Įspėjimas apie pavojų. Būkite ypač atsargūs.
- 2 Svarbu, perskaitykite instrukcijas ir atsižvelkite į įspėjimus.
- 2 Dėvėkite apsauginius akinius.
3. Naudokite apsaugines ausines.
4. Prieš remontą ar techninę priežiūrą visada atjunkite nuo maitinimo šaltinio. Jei kabelis pažeistas, nedelsdami ištraukite kištuką iš elektros lizdo.
5. Nenaudokite žoliapjovės lyjant lietui arba esant drėgnoms sąlygoms.
6. Žoliapjovę laikykite tvirtai ir valdykite abiem rankomis.

Darbo vietos sauga

- Darbo vietą laikykite tvarkingą ir gerai apšviestą. Netvarka ir prastas apšvietimas prisideda prie nelaimingų atsitikimų.
- Prieš pradėdami darbą paruoškite ir išvalykite teritoriją, pašalinkite nuo žemės visus kyšančius akmenis, šakas, laidus ir kitus pašalinius daiktus, ant kurių galima užkliūti.
- Būkite ypač atsargūs, jei dirbate nuožulnioje vietovėje ar šlaituose. Nenaudokite elektra varomos mašinos sprogiroje aplinkoje, kurią sudaro degūs skysčiai, dujos ar dulkės.
- Nenaudokite žoliapjovės ekstremaliose gaisro ar sprogimo pavojaus vietose. Žoliapjovė nėra apsaugota nuo vandens. Dirbant lietuvi lyjant arba drėgnoje aplinkoje kyla elektros smūgio pavojus.
- Neleiskite vaikams ar stebėtojams būti tose vietose, kur naudojamas elektra varomas prietaisas. Palikite elektra varomą sodo įrenginį atokiau nuo pašalinių asmenų.
- Už nelaimingus atsitikimus ar pavojus, kylančius kitiems asmenims ar aplinkai, atsako operatorius arba naudotojas.

Elektros sauga

- Prietaisą prijunkite tik prie lizdo, kurio charakteristikos atitinka vardinėje plokštelėje nurodytas vertes. Nelaikykite elektra maitinamos įrangos veikiamos lietaus ar drėgmės. Jei į elektrinį įrankį patenka vandens, padidėja elektros smūgio pavojus.
- Neįtempkite jungiamųjų kabelių.
- Niekada nenaudokite jungiamojo kabelio nešiodami, traukdami elektra varomą įrangą arba traukdami kištuką iš lizdo.
- Jungiamąjį kabelį laikykite atokiau nuo šilumos šaltinių, alyvos, aštrių briaunų ar judančių dalių. Pažeisti arba susipynę jungiamieji kabeliai didina elektros smūgio

pavojų.

- Elektros mašinų ir įrangos saugos taisyklės
- DĖMESIO: prieš montuodami arba naudodami prietaisą, būtinai perskaitykite naudojimo instrukciją ir ypač saugos naudojimo instrukciją.
- Saugokite instrukcijas ir perduokite jas būsimiems prietaiso naudotojams. Nesilaikant nurodytų saugos instrukcijų ir įspėjimų, gali ištikti elektros smūgis, kilti gaisras arba sunkiai susižaloti.
- Neleiskite vaikams ar jauniems žmonėms naudotis prietaisu.
- Asmenys, nesusipažinę su naudojimo instrukcijomis, neturėtų įrengti, prižiūrėti ar naudoti prietaiso. Šis prietaisas neskirtas naudoti asmenims, kurių fizinės, jutiminės ar protinės galimybės yra ribotos arba kurie neturi patirties ar žinių apie prietaisą, nebent jie būtų prižiūrimi už jų saugumą atsakingų asmenų arba laikytųsi jų pateiktų naudojimo instrukcijų.

Žmonių sauga

- Nenaudokite žoliapjovės, jei jaučiatės pavargę arba esate apsvaigę nuo alkoholio, narkotikų ar vaistų. Naudojant prietaisą reikia visiškai susikaupti ir būti atsargiems. Akimirka neatidumo naudojant elektrinį įrankį gali sukelti nelaimingą atsitikimą ir dėl to sunkiai susižaloti arba sugadinti turtą.
- Būtina dėvėti asmenines apsaugos priemones. Visada dėvėkite prigludusius apsauginius akinius (pagal standartą EN 166 arba kitas nacionalines taisykles). Dėvėkite ausų apsaugos priemones, nes įranga veikia garsiai. Taip pat rekomenduojama naudoti apsaugines priemones, pavyzdžiui, kaukę nuo dulkių, neslidžius apsauginius batus su batviršiais, apsaugines pirštines.

- Dėvėkite prigludusius drabužius. Laisvi drabužiai, papuošalai, šalikai gali įsipainioti į judančias žoliapjovės dalis, o tai gali sukelti pavojingų nelaimingų atsitikimų. Jei naudotojas turi ilgus plaukus, jie turėtų būti pritvirtinti ir surišti.
- Veikimo metu prietaisas dideliu greičiu gali išmesti įvairius daiktus, pjuvenas, medienos gabalus. Kyla pavojus susižeisti. Rekomenduojama naudoti tinkamus drabužius.
- Prieš paleisdami elektrinį įrankį, išimkite visus veržliarakčius ir kitus įrankius, naudotus prietaisui reguliuoti. Palikę veržliaraktį besisukančioje elektrinio įrankio dalyje, galite susižeisti.
- Venkite dirbti nenatūralioje kūno padėtyje. Užimkite taisyklingą ir stabilią laikyseną, kad išvengtumėte galimybės prarasti pusiausvyrą. Tai leis geriau valdyti elektrinį įrankį nenuspėjamosiose situacijose.
- Venkite netyčinio paleidimo. Prieš imdami ar nešdami įrangą įsitikinkite, kad maitinimo laidas atjungtas nuo elektros tinklo ir jungiklis yra išjungimo padėtyje. Nešdami elektra varomą įrangą su pirštu ant jungiklio arba jungdami prie elektros tinklo esant įjungtam jungikliui, galite patirti nelaimingą atsitikimą. Laikykite rankas ir kojas atokiau nuo judančių (besisukančių) žoliapjovės dalių.
- Laikykitės saugaus atstumo nuo pašalinių asmenų. Nepaisant iš esmės saugios konstrukcijos, apsauginių priemonių ir papildomų apsaugos priemonių naudojimo, dirbant visada išlieka liekamųjų sužalojimų rizika.
- Žoliapjovei valyti nenaudokite ploviklių ar alkoholio.
- Nenaudokite priedų, kurie nėra specialiai skirti žoliapjovei ir kuriuos rekomenduoja gamintojas. Tai, kad prie elektrinio įrankio galima pritvirtinti priedą, nėra saugaus naudojimo garantija.

- Elektrinio įrankio priedų sistema turi atitikti elektrinio įrankio matmenis. Netinkamų matmenų darbo įrankiai negali būti pakankamai apsaugoti ar kontroliuojami.
- Būtina naudoti asmenines apsaugos priemones. Priklausomai nuo darbo pobūdžio, dėvėkite visą veidą dengiančią apsauginę kaukę, apsauginius akinius, pvz. Saugokite akis nuo darbo metu susidarančių ore esančių svetimkūnių. Kvėpavimo takus nuo ore esančių dulkių ir garų saugokite dulkiaveidėmis kaukėmis. Ilgalaikis triukšmo poveikis gali sukelti klausos praradimą.
- Laikykite pašalinius asmenis saugiu atstumu nuo žoliapjovės veikimo zonos. Visi, esantys šalia veikiančio elektrinio įrankio, privalo naudoti asmenines apsaugos priemones. Ruošinių atplaišos ar sulūžę darbo įrankiai gali atsitrekti ir sužaloti net ir už artimiausios veikimo zonos ribų.
- Reguliariai valykite įrangos ventiliacijos angas.
- Laikydami žoliapjovę už pagrindinės rankenos, nukreipkite ją pagalbine rankena.
- Visada išjunkite žoliapjovę, kai: - jis paliekamas be priežiūros, - prieš reguliavimo ir techninės priežiūros darbus, - atsitrenkus į pašalinį daiktą, - pajutus neįprastą įrangos vibraciją.
- Bendroji informacija
- Įrenginys skirtas naudoti tik namų sode, laikantis šioje naudojimo instrukcijoje pateikto aprašymo ir saugos taisyklių. Išjungus žoliapjovę, liniuotė / ašmenys dar kurį laiką sukasi. Prieš vėl įjungdami prietaisą palaukite, kol variklis ir linija / ašmenys visiškai sustos. Neįjunginėkite ir neišjunkite žoliapjovės trumpais intervalais.
- Žoliapjovės operatorius turėtų dėvėti tinkamą avalynę

neslystančiais padais ir ilgas kelnes, kad apsaugotų kojas. Nedirbkite basomis arba avėdami šlepetes ar sandalus. Žoliapjovę visada naudokite abiem rankomis. Žoliapjovę naudokitės tik dienos šviesoje arba esant geram dirbtiniam apšvietimui.

Prieš įjungdami mašiną

Patikrinkite žoliapjovės būklę ir įsitikinkite, kad nė viena sudedamoji dalis nėra pažeista, o virvės ritė arba ašmenys yra tinkamai pritvirtinti ir pritvirtinti. Prieš naudodami žoliapjovę patikrinkite, ar nėra nusidėvėjimo ar pažeidimo požymių, ir, jei reikia, gražinkite ją į įgaliojimą techninės priežiūros centrą. Patikrinkite, ar pašaliniai asmenys ir gyvūnai yra saugiu atstumu nuo žoliapjovės (ne mažiau kaip 15 metrų). Atjunkite žoliapjovę nuo elektros tinklo, kai jos nenaudojate, prieš perkeldami ją į kitą darbo vietą ir prieš atlikdami bet kokius darbus su elektriniu įrankiu (pvz., reguliuodami ar valydami).

NAUDOKITE ASMENINES APSAUGOS PRIEMONES

- Dėvėkite apsauginius akinius pagal standartą En166
- Naudokite apsaugines kaukes pagal standartą En149
- Naudokite kitas tikslias asmenines apsaugos priemones, priklausomai nuo atliekamų darbų rūšies.

Įkroviklio ir akumulatoriaus saugos instrukcijos

Norėdami prijungti akumuliatorių įkrovimui, įdėkite jį į įkroviklį ir tada prijunkite įkroviklį prie maitinimo šaltinio.

Saugokite įkroviklį nuo lietaus ir drėgmės. Įkroviklį galima naudoti tik patalpose.

Laikykite įkroviklį švarų.

Nenaudokite įkroviklio ant degių daiktų ir pagrindų (pvz.,

popieriaus) arba aplinkoje, kurioje yra sprogi ir (arba) degi aplinka.

Įkrovimo metu visada užtikrinkite tinkamą ventiliaciją, nes iš akumulatoriaus gali ištekėti dūmai arba elektrolitas, jei akumulatorius sugadintas dėl netinkamo tvarkymo ir (arba) sugadinimo.

Baigę įkrovimą, ištraukite įkroviklį iš sieninio lizdo. Nepalikite jo prijungto prie maitinimo šaltinio ilgiau nei būtina.

Akumuliatorių laikykite ir įkraukite sausoje vietoje ir pasirūpinkite, kad į jį nepatektų vandens.

Akumulatoriaus jungtis laikykite švarias ir neužterštas.

Saugokite akumuliatorių nuo smūgių, drėgmės ir niekada neatidarinėkite ir mechaniškai nepažeidinėkite akumulatoriaus.

Norėdami patikrinti akumulatoriaus įkrovos lygį, atlikite šiuos veiksmus.

Paspauskite akumulatoriaus bloko mygtuką ir, jei reikia.

Įkraukite akumuliatorių pagal šviesos diodų skaičių ir numatomą akumuliatorinio įrankio veikimo laiką.

Laikymas

Akumuliatorinius įrankius laikykite sausoje, vaikams nepasiekiamoje vietoje. Saugumo sumetimais prieš sandėliuojant akumuliatorinį įrankį išimkite akumuliatorių bloką. Įdėjus akumuliatorių bloką į akumuliatorinį įrankį, jis greičiau išsikrauna. Saugokite akumuliatorių bloką ir įrankį nuo šalčio, aukštos temperatūros, drėgmės ir vandens.

Neremontuokite pažeisto akumulatoriaus paketo.

Akumulatoriaus bloką galima remontuoti pas gamintoją arba įgaliotame techninės priežiūros centre. Akumuliatorių įkraukite tik gamintojo nurodytų parametrų įkrovikliais

Laikydami ar naudodami akumuliatorių netinkamomis sąlygomis, galite sukelti elektrolito nuotėkį. Negalima naudoti pažeistų arba modifikuotų akumuliatorių. Pažeisti arba modifikuoti akumulatoriai gali elgtis nenuspėjamai ir sukelti pavojingų pasekmių. Akumuliatorių laikykite atokiau nuo ugnies ir saugokite nuo karščio. Akumulatorius gali sprogti veikiamas ugnies arba aukštesnės nei 130 °C temperatūros.

Akumulatoriaus įdėjimas

Pastaba: Naudojant prietaisui netinkamą akumuliatorių, gali sutrikti prietaiso veikimas arba jis gali būti sugadintas.

Norėdami įdėti akumuliatorių į rankeną, stumkite jį tol, kol išgirsite užrakto mechanizmo užraktą (akumulatorius turi būti vienoje plokštumoje su prietaiso kraštu).



Jei prietaise yra perbrauktos šiukšliadėžės ženklas, reiškia tai, kad produktas apimtas 2012/19/EU direktyva. Reikia susipažinti su vietiniais reikalavimais dėl elektros ir elektronikos atliekų surinkimo. Reikia veikti pagal vietines taisykles. Nemeskite šio produkto kartu su kitomis namų apyvokos šiukšlėmis. Teisingas senų produktų šalinimas leidžia išvengti galimų neigiamų pasekmių aplinkai ir žmonių sveikatai.



Produktas pagamintas iš aukštos kokybės medžiagų ir komponentų, kuriuos galima perdirbti ir vėl panaudoti.

Įrenginio aprašas:

- | | |
|---|--|
| 1. Viršutinė rankena | 11. Apsauginis dangtelis |
| 2. Įjungimo užraktas | 12. Kreipiamasis ratas |
| 3. Pagalbinė rankena | 13. Spyruoklės lizdas (nuotraukoje nesimato) |
| 4. Įjungimo ir išjungimo jungiklis | 14. Stacionarus ritės laikiklis |
| 5. Akumulatoriaus laikiklis | 14. Nuolat sumontuotas ritės laikiklis |
| 6. Teleskopinio stulpo ilgintuvas | 15. Ritės dangtelis |
| 7. Ilgio reguliavimo fiksavimo mygtukas | 16. Ritės ritė |
| 8. Kampe reguliavimo užrakto mygtukas | 17. Ritės mygtukas (siūlų ilgio keitimas) |
| 9. Žoliapjovės galvutė | 18. Galvutė su plastikiniais peiliukais |
| 10. Atlenkiamą apsauginę rankena | 19. Plastikiniai peiliukai |



Teleskopinio strypo reguliavimas (6 ir 7)

Norėdami nustatyti norimą teleskopinio strypo ilgį pagal savo ūgį, pasukite fiksatorių (7) pagal laikrodžio rodyklę, tada patraukite teleskopinį strypą (6) ir užfiksukite jį judindami fiksatorių (7) priešinga kryptimi. Tada vėl priveržkite pagal laikrodžio rodyklę.

Ritės keitimas:

Norėdami pakeisti ritę atsargine galvute su plastikiniais ašmenimis, atlikite toliau nurodytus veiksmus:

1. Ant ritės dangtelio (15) yra du pažymėti taškai, esantys vienas priešais kitą. Paspauskite abu taškus vienu metu ir patraukite ritės dangtelį. (15) nuo fiksuoto ritės laikiklio (14) rodyklės nurodyta kryptimi.
2. Tuomet ištraukite ritę (16) iš ritės dangtelio (15).
3. Jei tik keičiate ritę (16) nauja, įsitikinkite, kad pirmiausia abu siūlų galus prakišote pro metalines kilpas ant ritės dangtelio. (15) siūlą.
4. Prieš pritvirtindami naują ritę (16) kartu su ritės dangteliu (15) prie žoliapjovės, įsitikinkite, kad spyruoklė yra tinkamai įstatyta į spyruoklės lizdą (13). Įkiškite šiek tiek platesnį spyruoklės galą į lizdą (13), kuris yra spyruoklės laikiklyje (14).
5. Dabar įdėkite naują ritę (16) kartu su ritės dangteliu (15) su "pažymėtais taškais" į ritės laikiklio (14) įdubas. Kai jie bus pritvirtinti ir ritės dangtelis užfiksnuotas, galite pradėti dirbti.



Siūlų ilgį galima keisti rankiniu būdu arba automatiškai.

Rankiniu būdu:

Saugumo sumetimais išimkite akumuliatorių!

Viena ranka paspauskite ritės mygtuką (17) ir paeiliui traukite atitinkamą siūlą antgalį iki norimo ilgio. Baigę reguliuoti siūlo ilgį, atleiskite mygtuką. Jei siūlų ilgis per ilgas, įjungus žoliapjovę ašmenys ties kreipiamuoju ratuku (12) automatiškai sutrumpins siūlus iki reikiamo ilgio.

Automatinis:

Siūlo ilgį galima automatiškai padidinti bet kuriuo metu, kai žoliapjovė veikia, trumpai prispaudus žoliapjovę prie žemės. Siūlas automatiškai išvyniojamas iš ritės naudojant ritės mygtuką (17)

PASTABA: per ilgai spaudžiant žoliapjovę prie žemės, labai greitai ištuštėja siūlo ritė.

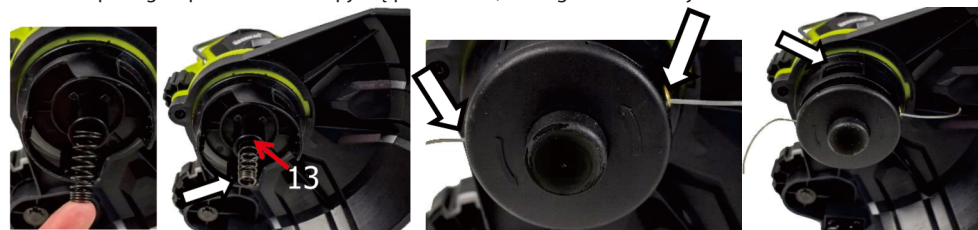

Vienagyslio siūlo ritės su plastikiniais ašmenimis keitimas

- 1 Išimkite monofilamentinę ritę (16) ir įdėkite pakaitinę galvutę su plastikiniais ašmenimis (18) (nepamirškite išimti akumuliatoriaus):
2. Nuimkite ritę (16) kartu su ritės dangteliu (15), kaip aprašyta keičiant ritę.
3. Tada pakeiskite plastikinę galvutę (18) su dviem plastikiniais ašmenimis (19).

4. Patikrinkite, ar abu plastikiniai peiliukai (19) gerai priglausti.
 5. Įsitikinkite, kad spyruoklė tinkamai įstatyta į lizdą (13). Jei spyruoklė nebeįstatyta arba išlindusi, pataisykite ją.
 6. Tada įdėkite pakaitinę galvutę (18).
 7. Įdėkite" į ritės laikiklio (14) įdubas.
- Kai jie teisingai sumontuoti ir keičiamoji galvutė užfiksuota, galite pradėti dirbti.

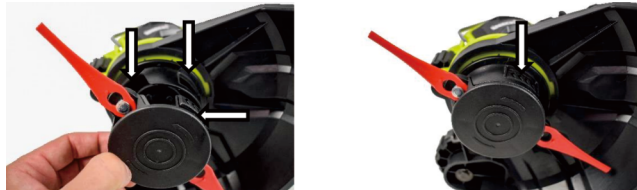

Plastikinius įdėklus (19) galima lengvai pakeisti. Keičiamosios galvutės (18) nuimti nereikia. Suimkite plastikinį peiliuką ir stumkite jį link keičiamosios galvutės. Tada tiesiog patraukite plastikinį peiliuką (19) į viršų.

Norėdami pritvirtinti naujus plastikinius peiliukus (19) prie keičiamosios galvutės (18), tiesiog įstatykite juos į galvutės fiksatorius, kaip parodyta toliau pateiktose iliustracijose, ir patraukite plastikinius peiliukus (19) į save.



Žolės pjovimas:

Šlapios žolės nepjaukite. Geriausi pjovimo rezultatai pasiekiami, kai žolė yra sausa. Prailginimo laidą veskite per rėmą į galą, užtikrindami, kad pjaunant jis visada būtų už naudotojo. Laikykite įrenginį 20 laipsnių kampu pjaunamos žolės atžvilgiu, judindami jį svyruojančiais judesiais į kairę ir į dešinę. Pasirūpinkite, kad įrenginys būtų laikomas atokiau nuo jūsų - žr. iliustraciją

Pjovimo galvutės išorėje (9) yra apsauginis užraktas mygtukas, kuriuo reguliuojamas kampas (8). Pastumkite jį rodykle nurodyta kryptimi, kad sureguliuotumėte žolės pjovimo galvutės (9) kampą darbo zonos atžvilgiu.

Akumuliatoriaus įdėjimas

Pastaba: Naudojant įrenginiui netinkamą akumuliatorių, įrenginys gali veikti netinkamai arba būti sugadintas. Norėdami įstatyti akumuliatorių į rankeną, stumkite jį tol, kol išgirsite, kad fiksavimo mechanizmas užsifiksuoja (akumuliatorius turi būti vienoje vietoje su įrenginio kraštu).

Valymas, priežiūra:

1. Po kiekvieno įrenginio naudojimo išvalykite visą įrenginį nuo augalinių liekanų ir apatinį dangtį nuo surinktos suspaustos masės.
 2. Jei įmanoma, nuolat saugokite ventiliacijos angas ir variklio korpusą nuo dulkių ir nešvarumų. Nuvalykite įrenginį švaria šluoste, šepetėliu arba išpūskite suspaustu oru.
 3. Valyti rekomenduojama iš karto po kiekvieno naudojimo.
 4. Prietaiso valymui nenaudokite jokių valymo priemonių ar tirpiklių; jie gali pažeisti plastikinę prietaiso dalis. Reikia stengtis, kad į prietaiso vidų nepatektų vandens.
 5. Reguliariai tikrinkite pjovimo linijos būklę, taip pat varžtų sandarumą. Naudojant naujus aparatus, pirmą kartą varžtų sandarumą reikėtų patikrinti po to, kai žoliapjovė veikia maždaug 2 valandas. Jei reikia, priveržkite atsilaisvinusius varžtus.
- Įsitikinkite, kad visos elektrinio įrankio dalys yra geros būklės ir kad mašina nėra perkrauta arba neatlieka darbo, kuriam ji nebuvo suprojektuota.

Po kiekvienų 15 darbo minučių darykite 15 minučių pertrauką.

BLAUPUNKT Akumuliatorinė žolės žoliapjovė CT5010

Įtampa: 18 V

Pjovimo plotis: 230 mm (2 pusės).

Stygos skersmuo: 1,2 mm

Greitis be apkrovos: 10 000 aps/min.

Teleskopinis vamzdis

Su apipjaustymo ratuku

Su kraštų apipjaustymo funkcija

Su pasukama pjovimo galvute

Su pasukama pagalbine rankena

Su gėlių apsaugos plienine viela

Akumuliatorius: 18V Li-Ion, BP1820 2,0 Ah (nejtrauktas į komplektą); BP1840 4,0 Ah rekomenduojamas (nejtrauktas į komplektą); BP1850 5,0 Ah (nejtrauktas į komplektą).

Matmenys: 17,8 x 16,3 x 91,5 mm

Svoris: 1,9 kg

Triukšmas

Tipinis A svertinis triukšmo lygis, išmatuotas pagal ISO/TR 11688-1:

Garso slėgio lygis (LpA): 76,5 dB (A)

Matavimo neapibrėžtis (K): 3 dB (A)

Veikimo metu triukšmo lygis gali viršyti: 86,6 dB (A), (K) 3 dB

Vibracija

Bendra vibracijos vertė išmatuota pagal En3774:

Vibracijos emisija: ah = 92 dB(A)

Matavimo neapibrėžtis (K): Km = 1,5 m/s

Leistina veikimo trukmė: 35 min.

OLULINE TEAVE

Suurima rahulolu saavutamiseks, toote jõudluse nautimiseks ning kõigi selle omaduste ja funktsioonide tundmaõppimiseks lugege enne toote kasutamist käesolev juhend läbi.

Enne seadme kasutamist lugege läbi kasutusjuhend ja toimige selles sisalduvate suuniste kohaselt. Tootja ei vastuta kahjude eest, mis on põhjustatud seadme kasutamisest vastuolus selle otstrabega või väärast käsitlemisest.

Hoidke kasutusjuhend alles, et seda saaks kasutada ka toote hilisema kasutamise käigus.

- Seade on ette nähtud üksnes kodumajapidamises kasutamiseks. Mitte kasutada muul eesmärgil, mis ei vasta seadme otstarbele.
- Seade tuleb ühendada üksnes maandatud toitepesasse, mille andmed vastavad seadme andmesildile märgitud väärtustele.
- Kontrollige, kas kõikide seinakontakti ühendatud seadmete poolt kasutatud voolutarve ei ületa kaitsme maksimaalset koormust.
- Kui kasutate pikendusjuhet, tuleb kontrollida, kas pikendusjuhtmega ühendatud seadme koguvool ei ületa pikendusjuhtme koormuse parameetreid. Pikendusjuhtme kaabel tuleb juhtida nii, et vältida selle juhuslikku tõmbamist ja selle taha komistamist.
- Vältige seadme toitejuhtme rippumist üle laua või riulite servade ja selle kokkupuudet kuumade pindadega.
- Seade ei ole ette nähtud juhtimiseks välise viitlüliti, eraldi kaugjuhtimispuldi või muu seadme abil, mis võib seadme automaatselt välja lülitada.
- Enne hooldustööde alustamist tuleb alati seade toitevõrgust välja võtta.
- Toitekaabli eemaldamisel seinakontaktist tuleb seda alati tõmmata pistikust. Ärge võtke toitejuhet kunagi pesast kaablist tõmmates, kuna pistik või juhe võib saada

kahjustada, äärmisel juhul võib see põhjustada isegi surmaga lõppevat elektrilööki.

- Ärge jätke toitepesasse sisselülitatud seadet järelevalveta.
- Ärge pange seadet vette ega muude vedelikku.
- Seadet tuleb regulaarselt puhastada vastavalt punktis „Seadme puhastamine ja hooldus” kirjeldatud juhistele.
- Ärge pange seadet soojusallikate, leekide, elektriliste kütteelementide või kuuma ahju lähedale. Ärge pange seda mistahes muu seadme peale.
- Piiratud füüsiliste, sensorsete või psüühiliste võimetega aga ka seadmega töötamise kogemusi või teadmisi mitte omavad inimesed võivad seadet kasutada järelvalve all või tingimusel, et neid on selle seadme turvalise kasutamise teemal instrueeritud ja potentsiaalsetest ohtudest teavitatud.
- Olge eriti ettevaatlikud seadme kasutamisel, kui selle läheduses viibivad lapsed või koduloomad. Ärge laske lapsi seadmega mängida.
- Ärge kasutage seadet kergestisüttivate materjalide läheduses.
- Ärge jätke seadet ilmastikutingimuste mõju kätte (vihm, päike, etc.) ning ärge kasutage seda kõrgema niiskustasemega tingimustes (vannitoad, niisked suveelamud).
- Kontrollige toitejuhtme seisundit regulaarselt. Juhul, kui seadmega integreeritud toitejuhe on vigastada saanud, tuleb see välja vahetada tootja poolt või spetsiaalses remonditöökojas või kvalifitseeritud isiku poolt ohu vältimise eesmärgil.
- Ärge kasutage vigastatud toitejuhtmega, pistikuga seadet või seadet, mis on maha kukkunud või mistahes muul viisil vigastada saanud ega tööta korrektselt. Ärge parandage seadet omavoliliselt, kuna see võib põhjustada elektrilöögi ohtu. Kahjustatud seade tuleb viia vastavasse teeninduspunkti selle kontrollimise või remondi otstarbel.

Mistahes parandustöid on lubatud teostada üksnes volitatud teeninduspunktides. Ebakorrektselt tehtud parandus võib kujutada endast kasutajale tõsist ohtu.

- Kasutage ainult seadme originaaltarvikuid või tootja poolt soovitatud tarvikuid. Tarvikute kasutamine, mida tootja ei soovita, võib põhjustada seadme kahjustumist ja ohustada kasutamisohtust.
- Hooolitsege töökoha korrasoleku ja korraliku valgustuse eest.
- Korratus ja ebapiisav valgustus põhjustavad õnnetusi.
- Ärge kasutage elektritööriistu plahvatusohtlikus keskkonnas, st tuleohtlike vedelike, gaaside või tolmu läheduses.
- Hetkeline tähelepanematus võib põhjustada kontrolli kaotamise tööriista üle.
- Kui on olemas elektritööriistade tolmuärastus- või -kogumisseadmete külge paigaldamise võimalus, kontrollige, kas need on korralikult kinnitatud ja töötavad nõuetekohaselt. Selliste elektritööriistade kasutamine vähendab tolmu tekitatavat ohtu.
- Ärge küünitage elektritööriistaga liiga kaugele. Hoidke stabiilset rühti ja tasakaalu. Tänu sellele on teil elektritööriista üle ettenägematutes olukordades parem kontroll.
- Vältige elektritööriista juhuslikku käivitumist. Enne elektritööriista voluvõrku ühendamist veenduge, et toitelüliti oleks väljalülitatud asendis (OFF). Elektritööriista kandmine sõrmega päästikul või sisselülitatud elektritööriista voluvõrku ühendamine võib põhjustada õnnetusi.
- Kandke sobivat riietust. Ärge töötage lohvakates riietes ega kandke töötamise ajal ehteid. Hoidke oma juuksed, riided ja kindad liikuvatest osadest eemal. Elektritööriista liikuvad osad võivad endaga kaasa haarata ja sisse tõmmata riiete ja ehte lahtised osad või pikad juuksed.

- Enne elektritööriista käivitamist eemaldage sellelt kõik võtmed või tööriistad. Elektritööriista pöörleva osaga ühendatud tööriist või võti võib põhjustada kehavigastusi.
- Elektritööriistadega töötades olge ettevaatlik, keskenduge tööle ja kasutage tervet mõistust. Ärge kasutage elektritööriista, kui olete väsinud või uimastite, alkoholi või ravimite mõju all. Isegi hetkeline tähelepanematus elektritööriistaga töötamise ajal võib põhjustada tõsise õnnetuse.
- Hoidke lapsed töökohast eemal ja ÄRGE laske lastel toitejuhtmest tõmmata – see võib põhjustada tõsiseid vigastusi.
- Enne mis tahes reguleerimist, tarvikute vahetamist või elektritööriistade hoiulepanekut seadke lüliti väljalülitatud asendisse, et elektritööriist vooluvõrgust lahti ühendada. Sellised ennetusmeetmed vähendavad elektritööriista juhusliku käivitumise ohtu.
- Veenduge, et ventilatsiooniavades ei oleks prahti.
- Seadet tohib kasutada ainult kuivas, hästi valgustatud keskkonnas.
- Seda tööriista ei tohi kasutada alla 16-aastased isikud.

| | | | |
|---|----------------------------|---|--------------------------------|
|  | Lugege läbi kasutusjuhend. |  | Kasutage kõrvakaitseid |
|  | Üldhoiatus |  | Kandke kaitsekindaid |
|  | Tulekahjuoht |  | Kandke kaitseriietust |
|  | Elektrilöögi oht |  | Kandke kaitsemaski |
|  | Kandke kaitseprille |  | Kasutage hingamisteede kaitset |

- 1 Hoiatus ohu eest. Kasutage äärmist ettevaatust.
- 2 Oluline, lugege juhiseid ja võtke arvesse hoiatusi.
- 2 Kandke kaitseprille.
3. Kasutage kaitseklappe.
4. Enne remonti või hooldust alati vooluallikast lahti ühendada. Kui kaabel on kahjustatud, eemaldage kohe pistik pistikupesast.
5. Ärge kasutage trimmerit vihma või niisketes tingimustes.
6. Hoidke trimmerit kindlalt ja töötage mõlema käega.

Tööohutus

- Hoidke tööpiirkond puhas ja hästi valgustatud. Ebakorrapärasus ja halb valgustus soodustavad õnnetusi.
- Enne töö alustamist valmistage ala ette ja puhastage see, eemaldage maapinnalt kõik väljaulatuvad kivid, oksad, juhtmed ja muud võõrkehad, mis kujutavad endast komistamisohu.
- Olge eriti ettevaatlik, kui töötate kallakutel või nõlvadel. Ärge kasutage elektrimasinat plahvatusohtlikes keskkondades, mida tekitavad tuleohtlikud vedelikud, gaasid või tolm.
- Ärge kasutage trimmerit äärmuslikes tule- või plahvatusohtlikes kohtades. Trimmer ei ole vee eest kaitstud. Töötamine vihmast või niiskes keskkonnas võib põhjustada elektrilöögi ohtu.
- Ärge lubage lapsi ega vaatlejaid aladele, kus elektriga töötav seade on kasutusel. Jätke elektriga töötavad aiaseadmed kõrvalseisjatest eemale.
- Käitaja või kasutaja vastutab õnnetuste või teistele isikutele või keskkonnale tekkivate ohtude eest.

Elektriohutus

- Ühendage seade ainult sellisesse pistikupessa, mille omadused vastavad andmesildil olevatele väärtustele. Ärge pange elektriga töötavaid seadmeid vihma või märja ilmaga kokku. Kui vesi satub elektrilise tööriista sisse, suureneb elektrilöögi oht.
- Ärge koormake ühenduskaableid.
- Ärge kunagi kasutage ühenduskaablit kandmiseks, elektriga töötava seadme tõmbamiseks või pistiku väljatõmbamiseks pistikupesast.
- Hoidke ühenduskaabel eemal soojusallikatest, õlidest, teravatest servadest või liikuvatest osadest. Kahjustatud või kokku põimunud ühendusjuhtmed suurendavad elektrilöögi ohtu.
- Elektriliste masinate ja seadmete ohutuseeskirjad
- TÄHELEPANU: Enne seadme paigaldamist või kasutamist tuleb kindlasti lugeda kasutusjuhendit ja eriti kasutusohutusjuhendit.
- Hoidke juhised alles ja andke need edasi seadme tulevastele kasutajatele. Nimetatud ohutusjuhiste ja hoiatuste eiramine võib põhjustada elektrilöögi, tulekahju või tõsiseid vigastusi.
- Ärge lubage lastel või noortel seadet kasutada.
- Isikud, kes ei tunne kasutusjuhendit, ei tohi seadet paigaldada, hooldada ega kasutada. See seade ei ole ette nähtud kasutamiseks füüsiliselt, sensoorselt või vaimselt piiratud võimetega või vähese kogemuse või teadmistega isikute poolt, välja arvatud juhul, kui neid juhatakse või nende ohutuse eest vastutavate isikute poolt antud kasutusjuhendite kohaselt.

Inimeste ohutus

- Ärge kasutage trimmerit, kui olete väsinud või alkoholi, narkootikumide või ravimite mõju all. Masina kasutamisel on vajalik täielik keskendumine ja tuleb olla ettevaatlik. Hetke tähelepanematus elektrilise tööriista kasutamisel võib põhjustada õnnetuse ja sellest tuleneva tõsise

vigastuse või varalise kahju.

- Oluline on kanda isikukaitsevahendeid. Kandke alati tihedalt istuvaid kaitseprille (vastavalt standardile EN 166 või muudele riiklikele eeskirjadele). Kandke kõrvakaitseid seadme valjuse tõttu. Samuti on soovitatav kasutada kaitsevahendeid, nagu tolmu mask, libisemiskindlad turvajalanõud koos pealsetega, kaitsekindad.
- Kandke tihedalt istuvat riietust. Lahtised riided, ehted, sallid võivad trimmeri liikuvatesse osadesse kinni jääda, mis võib põhjustada ohtlikke õnnetusi. Kui kasutajal on pikad juuksed, tuleb need kinnitada ja kokku panna.
- Töö ajal võib seade suure kiirusega erinevaid esemeid, saepuru, puidutükke välja paisata. Sellega kaasneb vigastuste oht. Soovitatav on kasutada sobivat riietust.
- Enne elektrilise tööriista käivitamist eemaldage kõik mutrivõtmed ja muud seadme reguleerimiseks kasutatavad tööriistad. Spiraalvõtme jätmine elektritööriista pöörlevasse osasse võib põhjustada vigastusi.
- Vältige tööd ebaloomulikus kehaasendis. Võtke õige ja stabiilne kehahoiak, et vältida tasakaalu kaotamise võimalust. See võimaldab elektrilise tööriista paremat kontrollimist ettearvamatutes olukordades.
- Vältige tahtmatut käivitamist. Veenduge, et toitejuhe on välja tõmmatud ja lüliti on väljalülitatud asendis, enne kui võtate või kannate seadet. Elektritoitega seadme kandmine sõrmega lülilil või vooluvõrku ühendamine sisselülitatud lülitiga võib põhjustada õnnetuse. Hoidke käed ja jalad eemal trimmeri liikuvatest (pöörlevatest) osadest.
- Hoidke ohutusse kaugusesse kõrvalseisjatest Hoolimata oma olemuselt turvalisest konstruktsioonist, kaitsemeetmete kasutamisest ja täiendavatest kaitsemeetmetest, on töö ajal alati olemas jääkvigastuste oht.
- Ärge kasutage trimmeri puhastamiseks puhastusvahendeid ega alkoholi.
- Ärge kasutage lisaseadmeid, mis ei ole spetsiaalselt masina jaoks ette nähtud ja mida tootja ei ole soovitanud. Asjaolu,

et lisatarvikut saab elektrilise tööriista külge paigaldada, ei taga ohutut kasutamist.

- Elektrilise tööriista lisaseadme süsteem peab vastama elektrilise tööriista mõõtmetele. Ebamõõdulisi töövahendeid ei saa piisavalt kaitsta ega kontrollida.
- Tuleb kasutada isikukaitsevahendeid. Sõltuvalt töö liigist kandke kogu nägu katvat kaitsemaski, silmakaitsevahendeid, näiteks kaitseprille. Kaitske silmi töö käigus tekkivate vöörkehade eest. Kaitske hingamisteid tolmu ja aurude eest tolumumaski abil. Pikaajaline kokkupuude müraga võib põhjustada kuulmislangust.
- Hoidke kõrvalseisjad trimmeri tööpiirkonnast ohutusse kaugusesse. Igaüks, kes on töötava elektrilise tööriista läheduses, peab kasutama isikukaitsevahendeid. Tööriistad või purunenud töövahendid võivad killustuda ja põhjustada vigastusi ka väljaspool vahetatut tööpiirkonda.
- Puhastage regulaarselt seadme ventilatsioonivad.
- Kui hoiate trimmerit põhikäepidemest, juhtige seda abikäepidemega.
- Lülitage trimmer alati välja, kui: - see on jäetud järelevalveta, - enne reguleerimis- ja hooldustöid, - pärast vöörkeha tabamist, - kui on tunda seadme ebanormaalset vibratsiooni.

Üldine teave

- Seade on ette nähtud ainult koduaedades kasutamiseks vastavalt käesolevas kasutusjuhendis esitatud kirjeldusele ja ohutusreeglitele. Kui trimmer on välja lülitatud, jätkab liin/tera pöörlemist veel mõnda aega. Enne seadme taaskäivitamist oodake, kuni mootor ja liin/tera on täielikult seiskunud. Ärge lülitage trimmerit lühikeste ajavahemike järel sisse ja välja.
- Trimmeri operaator peaks kandma korralikke libisemisvastaste taldadega jalanõusid ja pikki pükse, et kaitsta jalgu. Ärge töötage paljajalu ega plätudes või sandaalides. Kasutage trimmerit alati mõlema käega. Kasutage masinat ainult päevalguses või hea kunstliku

valguse korral.

Enne masina käivitamist

- Kontrollige trimmeri seisukorda ja veenduge, et ükski osa ei ole kahjustatud ning et nõõrispool või tera on õigesti kinnitatud ja kinnitatud. Enne trimmeri kasutamist kontrollige seda kulumis- või kahjustusmärkide suhtes ja vajaduse korral saatke see volitatud teeninduskeskusesse. Kontrollige, et kõrvalseisjad ja loomad oleksid trimmerist ohutus kauguses (vähemalt 15 meetri kaugusel). Ühendage trimmer voluvõrgust lahti, kui seda ei kasutata, enne selle teisdaldamist teise tööpiirkonda ja enne mis tahes tööde tegemist elektrilise tööriistaga (nt reguleerimine või puhastamine).

KASUTAGE ISIKUKAITSEVAHENDEID

- Kandke kaitseprille vastavalt standardile En166
- Kasutage kaitsemaske vastavalt standardile En149
- Kasutage muid täpseid isikukaitsevahendeid, sõltuvalt tehtava töö liigist.

Ohutusjuhised laadija ja aku kohta

Aku laadimiseks ühendamiseks sisestage see laadimisseadmesse ja ühendage seejärel laadimisseade voluallikaga.

Kaitske laadija vihma ja niiskuse eest. Laadijat tohib kasutada ainult siseruumides.

Hoidke laadija puhtana.

Ärge kasutage laadijat tuleohtlikel esemetel ja aluspindadel (nt paberil) ega plahvatusohtliku ja/või tuleohtliku keskkonnaga keskkondades.

Tagage laadimisel alati piisav ventilatsioon, kuna akust võivad lekkida aurud või elektrolüüt, kui aku on vigastatud ebaõige käsitlemise/kahjustamise tõttu.

Kui laadimine on lõppenud, tõmmake laadija pistikupesast välja. Ärge jätke seda voluallikaga ühendatud kauemaks kui vajalik.

Hoidke ja laadige akut kuivas kohas ja veenduge, et akusse ei satuks vett.

Hoidke aku ühendused puhtad ja mustusest vabad. Kaitske akut löökide ja niiskuse eest ning ärge kunagi avama ega mehaaniliselt kahjustama akupakki. Aku laadimistaseme kontrollimiseks tehke järgmist. vajutage akupakil olevat nuppu ja vajaduse korral laadige akupakki vastavalt valgusdioodide arvule ja akutööriista eeldatavale tööajale.

Säilitamine

Hoidke akutööriistu kuivas ja lastele kättesaamatus kohas. Turvalisuse huvides eemaldage akupakett enne akutööriista hoiustamist. Kui akupakett on akutööriistasse sisestatud, tühjeneb see kiiremini. Kaitske akupakki ja tööriista külma, kõrge temperatuuri, niiskuse ja vee eest. Ärge parandage kahjustatud akupakki. Akupakki võib parandada tootja juures või volitatud hoolduskeskuses. Laadige akut ainult tootja poolt määratud parameetritega laadimisseadmetes. Aku säilitamine või kasutamine ebasobivates tingimustes võib põhjustada elektrolüütide lekke. Kahjustatud või modifitseeritud akusid ei tohi kasutada. Kahjustatud või modifitseeritud akud võivad käituda ettearvamatult ja põhjustada ohtlikke tagajärgi. Hoidke akut tulest eemal ja kaitske seda kuumuse eest. Aku võib plahvatada, kui see puutub kokku tulega või üle 130 °C temperatuuriga.

Aku sisestamine

Märkus: Seadmele sobimatu aku kasutamine võib põhjustada seadme talitlushäireid või kahjustada seadet. Akupaketi sisestamiseks käepidemesse lükake seda sisse, kuni kuulete, kuidas lukustusmehhanism lukustub (akupakett peab asetsema seadme servaga samal tasapinnal).



Juhul, kui seadmel on läbikriipsutatud prügikasti sümbol, tähendab see, et toode on kooskõlas Euroopa direktiivi 2012/19/EU sätetega. Tutvuge elektri- ja elektroonikaseadmete jäätmete kohaliku kogumissüsteemi nõuetega. Tuleb tegutseda vastavalt kohalikele eeskirjadele. Antud toodet ei tohi kõrvaldada koos olmeprügiga. Kasutatud toote nõuetekohane utiliseerimine aitab välistada selle kahjulikku toimet keskkonnale ja inimtervisele.



Toode on valmistatud kvaliteetsetest materjalidest ja komponentidest, mida on võimalik uuesti ringlusse võtta ja taaskasutada.

Seadme kirjeldus:

- | | |
|---------------------------------------|--------------------------------------|
| 1. Ülemine käepide | 11. Kaitsekate |
| 2. Lülituslukk | 12. Juhtratas |
| 3. Lisakäepide | 13. Vedru pesa (fotol ei ole nähtav) |
| 4. Sisse/välja lüliti | 14. Püsivalt paigaldatud poolihoidja |
| 5. Akuhoidja | 14. Püsivalt paigaldatud poolihoidja |
| 6. Teleskoopvarregaator | 15. Spoola kate |
| 7. Pikkuse reguleerimise lukustusnupp | 16. Spool |
| 8. Nurga reguleerimise lukustusnupp | 17. Nupp (niidi pikkuse muutmine) |
| 9. Trimmeri pea | 18. Plastikust teradega pea |
| 10. Väljaklapitav kaitsekäepide | 19. Plastikust terad |



Teleskoopvarraste reguleerimine (6 ja 7)

Teleskoopmasti soovitud pikkuse seadmiseks vastavalt teie kõrgusele keerake lukustusseadet (7) päripäeva, seejärel tõmmake teleskoopmasti (6) ja fikseerige see, liigutades lukustusmehhanismi (7) vastupidises suunas. Seejärel pingutage uuesti päripäeva.

Spiraali väljavahetamine:

Selleks, et vahetada pooli plastikust teradega asenduspeaga, toimige järgmiselt:

- Spulakaanel (15) on kaks üksteise vastas asetsevat märgistatud punkti. Vajutage mõlemat punkti korraga sisse ja tõmmake poolikate välja. (15) fikseeritud poolihoidikust (14) noolega näidatud suunas.
- Seejärel tõmmake pooli (16) poolikattelt (15) välja.
- Kui vahetate pooli (16) lihtsalt uue vastu välja, veenduge, et surute kõigepealt mõlemad niidiotsad läbi poolikattel olevate metallist aasade. (15) niidi läbi.
- Enne uue pooli (16) koos poolikattega (15) kinnitamist rohutrimmerile veenduge, et vedru on õigesti sisestatud vedruavasse (13). Sisestage vedru veidi laiem ots vedru pesa (13), mis asub vedru hoidikul (14).
- Nüüd sisestage uus pooli (16) koos pooli kattega. (15) koos "märgistatud punktidega" spuulihoidiku (14) süvendisse. Kui need on paigaldatud ja pooli kate paika klõpsatud, võite alustada tööd.



Niidi pikkust saab muuta käsitsi või automaatselt.

Käsitsi:

Oma ohutuse huvides eemaldage aku!

Vajutage ühe käega pooli nuppu (17) ja tõmmake järjestikku vastav niidiots soovitud pikkusele. Kui olete lõnga pikkuse reguleerimise lõpetanud, vabastage nupp. Kui lõnga pikkus on liiga pikk, lühendab lõnga tera juhrattal (12) automaatselt õigesse pikkusesse, kui trimmer käivitatakse.

Automaatne:

Niidi pikkust saab trimmeri töötamise ajal igal ajal automaatselt suurendada, vajutades trimmerit lühidalt vastu maad. Niit keritakse automaatselt lahti poolist pooli nupu (17) abil.

MÄRKUS: Kui murutrimmerit liiga kaua vastu maad suruda, tühjeneb nõõrispool väga kiiresti.

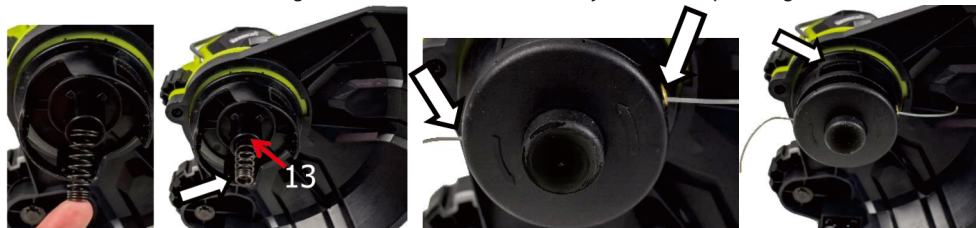

Monokiudse niidispooli asendamine plastmassist teradega

1 Eemaldage monofilamentspool(16) ja sisestage plastteradega asenduspea(18) (ärge unustage akut eemaldada):

2. Eemaldage pooli(16) koos pooli kattega(15), nagu on kirjeldatud pooli vahetamisel .

3. Seejärel asendage plastmassist terapea (18) kahe plastmassist teraga (19).

4. Kontrollige, et mõlemad plastikterad (19) oleksid hästi paigas.

5. Veenduge, et vedru on õigesti paigutatud pesa (13) Kui vedru ei ole enam sisestatud või on välja libisenud, parandage see.

6. Seejärel sisestage asenduspea (18).

7. Asetage" poolihoidiku süvendisse (14).

Kui need on õigesti kokku pandud ja vahetuspea on lukustatud, võite alustada tööd.

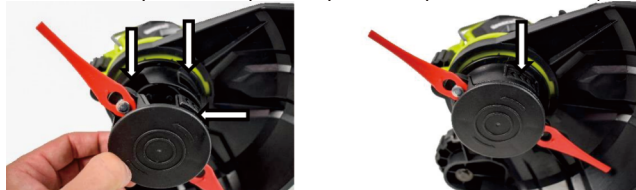

Plastikust sisestusi (19) saab hõlpsasti vahetada. Vahetatavat pead (18) ei ole vaja eemaldada.

Võtke plastmassist terast kinni ja lükake seda vahetatava pea suunas . Seejärel tõmmake plastmassist tera (19) lihtsalt ülespoole.

Uute plastikterade (19) kinnitamiseks vahetatava pea (18) külge, asetage need lihtsalt pea kinnitusklambrisse, nagu on näidatud allpool olevatel joonistel, ja tõmmake plastikterad (19) enda poole.

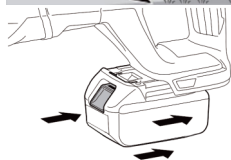

Rohu niitmine:

Ärge niitke märga rohtu. Parimad niitmistulemused saadakse, kui rohi on kuiv. Viige pikenduskaabel läbi raami taha, tagades, et see oleks lõikamise ajal alati kasutaja taga. Hoidke seadet 20-kraadise nurga all niidetava rohu suhtes, liigutades seda õõtsuvate liigutustega vasakule ja paremale. Hoidke seadet endast eemale - vt joonist.

Lõikamispea (9) välisküljel on nurga (8) reguleerimiseks turvalukustusnupp. Liigutage seda noolega näidatud suunas, et reguleerida murulõikamispea (9) nurk tööpiirkonnale.

Akupaki sisestamine

Märkus: Seadmele mittesobiva aku kasutamine võib põhjustada seadme ebaõige töö või kahjustada seda. Aku sisestamiseks käepidemesse lükake seda sisse, kuni kuulete lukustusmehhanismi lukustumist (aku peaks asetsema seadme servaga samal tasapinnal).

Puhastamine, hooldus:

1. Pärast iga seadme kasutamist puhastage kogu seade taimeprahist ja alumine kate kogutud, tihendatud massist.
 2. Hoidke võimalusel ventilatsiooniavad ja mootori korpus alati tolmust ja mustusest vabana. Pühkige seadet puhta lapiga, harjaga või puhuge suruõhuga.
 3. Puhastamine on soovitatav kohe pärast iga kasutamist.
 4. Ärge kasutage seadme puhastamiseks mingeid puhastusvahendeid ega lahusteid; need võivad kahjustada seadme plastosid. Tuleb jälgida, et vesi ei satuks seadme sisse.
 5. Kontrollige regulaarselt lõikeliini seisukorda ja ka kruvide tihedust. Uute masinate puhul tuleks kruvide tihedust esimest korda kontrollida pärast seda, kui trimmer on töötanud umbes 2 tundi. Vajaduse korral pingutage lahtised kruvid uuesti kinni.
- Veenduge, et kõik elektrilise tööriista osad oleksid heas korras ja et masin ei oleks ülekoormatud ega teeks tööd, milleks see ei ole ette nähtud.

Tehke iga 15-minutilise töötamise järel 15-minutiline paus.

BLAUPUNKT juhtmeta murutrimmer CT5010

Pinge: 18 V

Lõikelaius: 230 mm (2 külge)

Stringi läbimõõt: 1,2 mm

Kiirus ilma koormuseta: 10.000 pööret minutis

Teleskoopтору

Trimmeriga

Serva löikamise funktsiooniga

Pööratava löikepeaga

pööratava abikäepidemega

Lille kaitsva terastraadiga

Aku: 18V Li-Ion, BP1820 2.0Ah (ei kuulu komplekti); BP1840 4.0 Ah-soovitatav (ei kuulu komplekti);

BP1850 5.0 Ah (ei kuulu komplekti).

Möödud: 17,8 x 16,3 x 91,5 mm

Kaal: 1,9 kg

Müra

Tüüpiline A-kaalutud müratase, mõõdetuna vastavalt ISO/TR 11688-1:

Helirõhutase (LpA): 76,5 dB (A).

Mõõtemääramatus (K): 3 dB (A)

Müratase võib töö ajal ületada: 86,6 dB (A), (K) 3 dB

Vibratsioonid

Vastavalt En3774 mõõdetud vibratsiooni koguväärtus:

Vibratsiooniheide: ah = 92 dB (A)

Mõõtemääramatus (K): Km = 1,5 m/s

Lubatud tööaeg: 35 minutit tööd.

SVARĪGA INFORMĀCIJA

Lai izjutu vislielāko gandarījumu, izbaudītu izstrādājuma produkta veiktspēju un apgūtu visas tā īpašības un funkcijas, lūdzu, pirms šī izstrādājuma lietošanas izlasiet šo instrukciju.

Pirms ierīces lietošanas izlasiet lietošanas instrukciju un ievērojiet tajā ietvertos norādījumus. Ražotājs nav atbildīgs par jebkādiem bojājumiem, kas radušies, lietojot ierīci pretēji tās paredzētajam lietojumam vai nepareizai lietošanai.

Saglabājiet lietošanas pamācību turpmākai izstrādājuma lietošanai.

- Ierīce ir paredzēta tikai lietošanai mājās. Neizmantojiet citiem mērķiem pretēji paredzētajam lietojumam.
- Ierīci drīkst pievienot tikai tādai kontaktligzdai, kuras parametri tika norādīti obligātajā izgatavotāja plāksnītē.
- Pārliedzinieties, vai visu sienas kontaktligzdai pievienoto ierīču kopējais strāvas patēriņš nepārsniedz drošinātāja maksimālo slodzi.
- Ja tiek izmantots pagarinātājs, pārliedzinieties, vai pagarinātājam pievienotā aprīkojuma kopējais jaudas patēriņš nepārsniedz pagarinātāja slodzes parametrus. Novietojiet pagarinātāju tā, lai izvairītos no nejaušas vilkšanas un pakļupšanas.
- Neļaujiet ierīces strāvas vadam karāties zem galda vai plaukta malas vai pieskarties karstai virsmai.
- Ierīce nav paredzēta vadīšanai ar ārēju laika aiztures slēdzi, atsevišķu tālvadības pulti vai citu aprīkojumu, kas varētu automātiski ieslēgt ierīci.
- Pirms jebkādiem apkopes darbiem vienmēr atvienojiet ierīci no strāvas padeves.
- Atvienojot strāvas vadu, vienmēr izvelciet to no kontaktligzdas, turot aiz kontaktdakšas. Nekad nevelciet strāvas vadu aiz vada, jo var tikt bojāts spraudnis vai kabelis, ārkārtējos gadījumos tas var izraisīt pat elektrotraumu. Ierīci nedrīkst atstāt bez uzraudzības, kad tā ir pievienota.

- Neiegremdējiet ierīci ūdenī vai citā šķidrumā.
- Ierīce regulāri jātīra saskaņā ar ieteikumiem, kas aprakstīti sadaļā par ierīces «Tīrīšanu un apkopi».
- Nenovietojiet ierīci siltuma avotu, liesmu, elektriskā sildelementa vai uz karstas cepeškrāsns tuvumā. Nenovietojiet uz citas ierīces.
- Šo ierīci drīkst lietot bērni, kas ir vismaz 8 gadus veci, kā arī personas ar ierobežotām fiziskajām, garīgajām spējām un personas bez pieredzes vai zināšanām par iekārtu, ja tiks nodrošināta uzraudzība vai viņi tiks instruēti par ierīces drošu lietošanu, lai ar to saistīts risks būtu saprotams. Bērni nedrīkst spēlēt ar ierīci. Bērni nedrīkst tīrīt vai veikt ierīces apkopi bez uzraudzības.
- Esiet īpaši uzmanīgs, lietojot ierīci, ja tuvumā atrodas bērni vai mājdzīvnieki. Bērniem nedrīkst ļaut spēlēt ar ierīci.
- Neizmantojiet ierīci viegli uzliesmojošu materiālu tuvumā.
- Nepakļaujiet ierīci laikapstākļiem (lietus, saules un citu iedarbībai) un neizmantojiet to augsta mitruma apstākļos (vannas istabā, mitrās pārvietojamās mājās).
- Periodiski pārbaudiet strāvas vada stāvokli. Ja neatdalāmais strāvas vads tika bojāts, tas jānomaina pie ražotāja vai specializētā remondarbnīcā vai kvalificētai personai, lai izvairītos no apdraudējumiem.
- Nelietojiet ierīci ar bojātu strāvas vadu, kontaktdakšu vai ja tā ir nokritusi vai jebkādā veidā bojāta, vai arī tā nedarbojas pareizi. Nelabojiet ierīci pats, jo tas var izraisīt elektriskās strāvas triecienu. Nogādājiet bojāto ierīci atbilstošā servisa punktā pārbaudei vai remontam. Jebkādus remontdarbus drīkst veikt tikai pilnvarotie servisa punkti. Nepareizi veikts remonts var izraisīt nopietnus apdraudējumus lietotājam.
- Izmantojiet tikai oriģinālos ierīces piederumus vai tos, kurus ieteicis ražotājs. Ražotāja neieteiktu piederumu izmantošana var sabojāt ierīci un apdraudēt tās drošu lietošanu.
- Saglabājiet savu darba vietu kārtīgu un labi apgaismotu.

- Nekārtība un nepietiekams apgaismojums izraisa negadījumus.
- Neizmantojiet elektroinstrumentus potenciāli sprādzienbīstamā vidē, t.i., uzliesmojošu šķidrumu, gāzu vai putekļu klātbūtnē.
- Neuzmanības mirklis var izraisīt kontroles zaudēšanu pār instrumentu.
- Ja ir pieejami putekļu novadīšanas vai savākšanas instrumenti, pārbaudiet, vai tie ir piestiprināti un darbojas pareizi. Šādu elektroinstrumentu izmantošana samazina risku, ko rada putekļu veidošanās.
- Neliecieties pārāk tālu ar elektroinstrumentu. Saglabājiet stabilu stāju un līdzsvaru. Pateicoties tam, neparedzētās situācijās varēsiet labāk kontrolēt elektroinstrumentu.
- Izvairieties no nejaušas elektroinstrumenta iedarbināšanas. Pirms elektroinstrumenta pievienošanas elektrotīklam pārlicinieties, vai strāvas slēdzis ir izslēgtā pozīcijā (OFF). Elektroinstrumenta nēsāšana, turot pirkstu uz sprūda vai elektroinstrumenta pieslēgšana pie tīkla pēc tā ieslēgšanas, var izraisīt negadījumus.
- Valkājiet atbilstošu apģērbu. Nestrādājiet valkājot brīvu apģērbu un nevalkājiet rotaslietas darba laikā. Sargājiet matus, apģērbu un cimdus tāli no kustīgajām daļām. Kustīgas elektroinstrumenta daļas var satvert un ievilkāt brīvas apģērba daļas, rotaslietas vai garus matus.
- Pirms elektroinstrumenta iedarbināšanas noņemiet no tā visas uzgriežņu atslēgas vai instrumentus. Instruments vai uzgriežņu atslēga, kas joprojām ir pievienota elektroinstrumenta rotējošajai daļai, var izraisīt fiziskus bojājumus.
- Strādājot ar elektroinstrumentiem, esiet piesardzīgs, koncentrējieties uz darbu un ļaujieties uz veselo saprātu. Neizmantojiet elektroinstrumentu, ja esat noguris vai narkotiku, alkohola vai medikamentu ietekmē. Neuzmanības

brīdis, strādājot ar elektroinstrumentu, var izraisīt nopietnu negadījumu.

- Turiet bērnus prom no darba zonas un NEĻAUJIET bērniem vilkt aiz strāvas vada – tas var izraisīt nopietnus ievainojumus.
- Pirms jebkādu regulējumu veikšanas, piederumu maiņas vai elektroinstrumentu uzglabāšanas, pagrieziet strāvas slēdzi izslēgtā pozīcijā, lai atvienotu elektroinstrumentu no strāvas avota. Šādas preventīvas darbības samazina elektroinstrumenta nejaušas iedarbināšanas risku.
- Pārliecinieties, vai ventilācijas atverēs nav duļķu.
- Ierīci drīkst lietot tikai sausā, labi apgaismotā vidē.
- Šo instrumentu nedrīkst lietot personas, kas jaunākas par 16 gadiem.

| | | | |
|---|---------------------------------------|---|---------------------------------------|
|  | Iepazīties ar lietotāja rokasgrāmatu. |  | Lietot ausu aizsargus |
|  | Vispārīgi brīdinājumi |  | Lietot aizsargcimdus |
|  | Ugunsgrēka draudi |  | Lietot aizsargapģērbu |
|  | Elektriskās strāvas trieciena risks |  | Lietot aizsargmasku |
|  | Lietot aizsargbrilles |  | Lietot līdzekļus elpceļu aizsardzībai |

- 1 Brīdinājums par bīstamību. Lietojiet īpaši piesardzīgi.
- 2 Svarīgi, izlasiet instrukciju un ievērojiet brīdinājumus.
- 2 Lietojiet aizsargbrilles.
3. Lietojiet aizsargājošus ausu aizsarglīdzekļus.
4. Pirms remonta vai tehniskās apkopes vienmēr atvienojiet no strāvas avota. Ja kabelis ir bojāts, nekavējoties izņemiet

kontaktdakšu no elektriskās rozetes.

5. Nelietojiet trimmeri lietū vai mitros apstākļos.

6. Trimeri turiet droši un darbiniet ar abām rokām.

Drošība darba vietā

- Uzturiet darba vietu sakoptu un labi apgaismotu. Nekārtība un slikts apgaismojums veicina nelaimes gadījumu rašanos.
- Pirms darba uzsākšanas sagatavojiet un iztīriet teritoriju, no zemes noņemiet visus izvirzītos akmeņus, zarus, vadus un citus svešķermeņus, par kuriem ir risks paklupt.
- Esiet īpaši uzmanīgi, ja strādājat slīpā reljefā vai nogāzēs. Neizmantojiet ar elektrību darbināmu mašīnu sprādzienbīstamā vidē, ko rada uzliesmojoši šķidrums, gāzes vai putekļi.
- Nelietojiet trimmeri ekstremālos ugunsbīstamos vai sprādzienbīstamos apstākļos. Trimeris nav aizsargāts pret ūdeni. Strādājot lietū vai mitrā vidē, pastāv elektriskās strāvas trieciena risks.
- Neļaujiet bērniem vai novērotājiem atrasties vietās, kur tiek lietots elektriski darbināms aparāts. Atstājiet ar elektrību darbināmu dārza aprīkojumu tālu no apkārtējiem cilvēkiem.
- Operators vai lietotājs ir atbildīgs par nelaimes gadījumiem vai apdraudējumiem, kas radušies citām personām vai videi.

Elektrodrošība

- Ierīci pieslēdziet tikai tādai rozetei, kuras raksturlielumi atbilst uz nominālās plāksnītes norādītajām vērtībām. Nepakļaujiet ar elektrību darbināmu aprīkojumu lietuse vai mitras vides iedarbībai. Ja elektroinstrumentā iekļūst ūdens, palielinās elektriskās strāvas trieciena risks.
- Neuzslogojiet savienojuma kabeļus.
- Nekad neizmantojiet savienojuma kabeli, lai pārnēsātu,

vilkta elektriski darbināmu iekārtu vai izvilkta kontaktdakšu no kontaktligzdas.

- Uzglabājiet savienojuma kabeli tālu no karstuma avotiem, eļļām, asām malām vai kustīgām daļām. Bojāti vai sapinušies savienojuma kabeli palielina elektriskās strāvas trieciena risku.
- Elektrisko mašīnu un iekārtu drošības noteikumi
- UZMANĪBU: Pirms ierīces uzstādīšanas vai lietošanas noteikti izlasiet lietošanas instrukciju un jo īpaši lietošanas drošības instrukciju.
- Saglabājiet instrukcijas uzziņai un nododiet tās nākamajiem ierīces lietotājiem. Norādīto drošības instrukciju un brīdinājumu neievērošana var izraisīt elektrošoku, ugunsgrēku vai smagas traumas.
- Neļaujiet ar ierīci darboties bērniem vai jauniešiem.
- Personām, kas nav iepazinušās ar lietošanas instrukciju, nevajadzētu uzstādīt, apkalpot vai lietot ierīci. Šo ierīci nav paredzēts lietot personām ar ierobežotām fiziskajām, maņu vai garīgajām spējām vai personām, kurām trūkst pieredzes vai zināšanu par ierīci, ja vien tās netiek uzraudzītas vai saskaņā ar lietošanas instrukcijām, ko sniegušas personas, kuras ir atbildīgas par viņu drošību.

Cilvēka drošība

- Nelietojiet trimmeri, ja jūtaties noguris vai esat alkohola, narkotiku vai medikamentu iespaidā. Lietojot ierīci, ir nepieciešama pilnīga koncentrēšanās un jāievēro piesardzība. Neuzmanības mirklis, lietojot elektroinstrumentu, var izraisīt negadījumu un tā rezultātā smagas traumas vai materiālos zaudējumus.
- Ir svarīgi lietot individuālos aizsardzības līdzekļus. Vienmēr valkājiet cieši pieguļošas aizsargbrilles (saskaņā ar EN 166

vai citiem valsts noteikumiem). Iekārtas skaļuma dēļ jālieto ausu aizsargi. Ieteicams lietot arī tādus aizsardzības līdzekļus kā putekļu maska, neslidošus drošības apavus ar virsmu, aizsargcimdus.

- Valkājiet cieši piegulošu apģērbu. Valīgs apģērbs, rotaslietas, šalles var aizķerties par trimmera kustīgajām daļām, kas var izraisīt bīstamus negadījumus. Ja lietotājam ir gari mati, tie ir jānostiprina un jāsavieno.
- Darbības laikā ierīce ar lielu ātrumu var izmest dažādus priekšmetus, zāģu skaidas, koka gabalus. Pastāv risks gūt traumas. Ieteicams lietot piemērotu apģērbu.
- Pirms elektroinstrumenta iedarbināšanas noņemiet visus uzgriežņus un citus instrumentus, kas izmantoti ierīces regulēšanai. Atstājot uzgriežņu atslēgu rotējošā elektroinstrumenta daļā, var gūt traumas.
- Izvairieties no darba nedabiskā ķermeņa stāvoklī. Ieņemiet pareizu un stabilu stāju, lai izvairītos no līdzsvara zaudēšanas iespējas. Tas ļaus labāk kontrolēt elektroinstrumentu neparedzamās situācijās.
- Izvairieties no nejaušas iedarbināšanas. Pirms iekārtas pacelšanas vai pārnēsāšanas pārliedzinieties, ka strāvas vads ir atvienots no tīkla un slēdzis ir izslēgtā stāvoklī. Elektriskās iekārtas pārnēsāšana ar pirkstu uz slēdža vai pieslēgšana elektrotīklam ar ieslēgtu slēdzi var izraisīt nelaimes gadījumu. Turiet rokas un kājas tālāk no trimmera kustīgajām (rotējošajām) daļām.
- Ievērojiet drošu attālumu no apkārtējiem. Neskatoties uz pēc būtības drošu konstrukciju, aizsardzības pasākumu un papildu aizsardzības pasākumu izmantošanu, darbības laikā vienmēr pastāv atlikušo traumu risks.
- Trimmera tīrīšanai nelietojiet mazgāšanas līdzekļus vai spirtu.
- Neizmantojiet piederumus, kas nav īpaši paredzēti šai ierīcei

un kurus nav ieteicis ražotājs. Tas, ka elektroinstrumentam var piestiprināt kādu piederumu, nav drošas lietošanas garantija.

- Elektroinstrumenta piederumu sistēmai jāatbilst elektroinstrumenta izmēriem. Neatbilstošu izmēru darba rīkus nevar pietiekami aizsargāt vai kontrolēt.
- Jāizmanto individuālie aizsardzības līdzekļi. Atkarībā no darba veida jālieto aizsargmaska, kas nosedz visu seju, acu aizsardzības līdzekļi, piemēram, aizsargbrilles. Aizsargājiet acis no darba laikā gaisā radušos svešķermeņu. Aizsargājiet elpošanas ceļus no gaisā esošajiem putekļiem un tvaikiem ar pretputekļu masku. Ilgstoša trokšņa iedarbība var izraisīt dzirdes zudumu.
- Uzturiet apkārtējos cilvēkus drošā attālumā no trimmera darbības zonas. Ikvienai personai, kas atrodas strādājoša elektroinstrumenta tuvumā, jālieto individuālie aizsardzības līdzekļi. Darbarīku šķembas vai salauzti darba rīki var šķelties un radīt traumas arī ārpus tiešās darbības zonas.
- Regulāri tīriet iekārtas ventilācijas atveres.
- Turot trimmeri ar pamata rokturi, vadiet to ar palīgrokturi.
- Vienmēr izslēdziet trimmeri, kad: - tas ir atstāts bez uzraudzības, - pirms regulēšanas un apkopes darbiem, - pēc trieciena ar svešķermeni, - ir jūtama neparasta iekārtas vibrācija.

Vispārīga informācija

- Ierīce ir paredzēta lietošanai tikai mājas dārzā saskaņā ar šajā lietošanas instrukcijā sniegto aprakstu un drošības noteikumiem. Kad trimmeris ir izslēgts, līnija/asmens asmeņi kādu laiku turpina griezties. Pirms ierīces atkārtotas iedarbināšanas pagaidiet, līdz motors un līnija/asmens asmeņi ir pilnībā apstājušies. Neieslēdziet un neizslēdziet

trimmeri īsos intervālos.

- Trimerā operatoram jāvalkā piemēroti apavi ar neslīdošām zolēm un garas bikses, lai aizsargātu kājas. Nedarbojieties basām kājām vai ar čibiņām vai sandalēm. Trimeri vienmēr izmantojiet ar abām rokām. Darbiniet mašīnu tikai dienas gaismā vai labā mākslīgā apgaismojumā.

Pirms mašīnas iedarbināšanas

- Pārbaudiet trimmera stāvokli un pārlicinieties, ka neviens no komponentiem nav bojāts un ka auklas spole vai asmens ir pareizi piestiprināti un nostiprināti. Pirms trimera lietošanas pārbaudiet, vai tas nav nolietojies vai bojāts, un vajadzības gadījumā atdodiet to pilnvarotajam servisa centram. Pārbaudiet, vai apkārtējie cilvēki un dzīvnieki atrodas drošā attālumā no trimmera (vismaz 15 m). Atvienojiet trimmeri no elektrotīkla, kad tas netiek lietots, pirms pārvietošanas uz citu darba vietu un pirms jebkādu darbu veikšanas ar elektrisko instrumentu (piemēram, regulēšanas vai tīrīšanas).

IZMANTOJIET INDIVIDUĀLOS AIZSARDZĪBAS LĪDZEKĻUS

- Lietojiet aizsargbrilles saskaņā ar standartu En166.
- Lietojiet aizsargmaskas saskaņā ar standartu En149
- Izmantojiet citus precīzus individuālos aizsardzības līdzekļus atkarībā no veicamā darba veida.

Drošības instrukcijas lādētājam un akumulatoram

Lai pievienotu akumulatoru uzlādei, ievietojiet to lādētājā un pēc tam pievienojiet lādētāju strāvas avotam.

Pasargājiet lādētāju no lietus un mitruma. Lādētāju drīkst lietot tikai telpās.

Uzturiet lādētāju tīru.

Nelietojiet lādētāju uz uzliesmojošiem priekšmetiem un substrātiem (piemēram, papīra) vai vidē ar sprādzienbīstamu un/vai uzliesmojošu vidi.

Uzlādes laikā vienmēr nodrošiniet atbilstošu ventilāciju, jo no akumulatora var noplūst dūmi vai elektrolīts, ja akumulators ir bojāts nepareizas apiešanās/ bojājumu dēļ.

Pēc uzlādes pabeigšanas atvienojiet lādētāju no sienas kontaktligzdas. Neatstājiet to pieslēgtu strāvas avotam ilgāk, nekā nepieciešams.

Uzglabājiet un uzlādējiet akumulatoru sausā vietā un pārliecinieties, ka tajā nav iekļuvis ūdens.

Uzturiet akumulatora savienotājus tīrus un tīrus no netīrumiem.

Aizsargājiet akumulatoru no triecieniem, mitruma un nekad atveriet vai mehāniski bojājiet akumulatoru.

Lai pārbaudītu akumulatora uzlādes līmeni, veiciet šādas darbības.

Nospiediet pogu uz akumulatora bloka un, ja nepieciešams, uzlādējiet akumulatoru atbilstoši LED indikatoru skaitam un akumulatora uzlādes līmenim.

paredzamo akumulatora darbināšanas laiku.

Uzglabāšana

Uzglabājiet bezvada instrumentus sausā, bērniem nepieejamā vietā. Drošības apsvērumu dēļ pirms akumulatora instrumenta glabāšanas izņemiet akumulatoru komplektu. Kad akumulatoru komplekts ir ievietots bezvada instrumentā, tas ātrāk izlādējas. Aizsargājiet akumulatora bloku un instrumentu no sala, augstas temperatūras, mitruma un ūdens. Bojātu akumulatora bloku neremontējiet. Akumulatora komplekta remontu var veikt pie ražotāja vai pilnvarotā servisa centrā. Uzlādējiet akumulatoru tikai lādētājos ar ražotāja norādītajiem

parametriem Akumulatora glabāšana vai lietošana nepiemērotos apstākļos var izraisīt elektrolīta noplūdi. Nedrīkst izmantot bojātus vai pārveidotus akumulatorus. Bojāti vai pārveidoti akumulatori var uzvesties neprognozējami, izraisot bīstamas sekas. Uzglabājiet akumulatoru no uguns un pasargājiet to no karstuma. Akumulators var eksplodēt, ja tiek pakļauts uguns iedarbībai vai temperatūra pārsniedz 130°C.

Akumulatora ievietošana

Piezīme: Ierīcei nepiemērotas baterijas izmantošana var izraisīt ierīces darbības traucējumus vai bojājumus. Lai ievietotu akumulatoru rokturī, iebīdīet to rokturī, līdz dzirdat bloķēšanas mehānisma bloķēšanu (akumulatoram jābūt vienā līmenī ar ierīces malu).



Ja uz ierīces ir pārsvītota atkritumu konteīnera zīme, tas nozīmē, ka uz to attiecas Eiropas direktīvas 2012/19/ES prasības. Iepazīstieties ar prasībām par vietējo elektrisko un elektronisko iekārtu atkritumu savākšanas sistēmu. Rīkojieties atbilstoši vietējo tiesību aktu noteikumiem. Šo izstrādājumu nedrīkst izmest kopā ar parastiem mājāsaimniecības atkritumiem. Vecā izstrādājuma pareiza likvidēšana novērš iespējamās negatīvas sekas apkārtējai videi un cilvēku veselībai.



Izstrādājums ir izgatavots no augstas kvalitātes materiāliem un sastāvdaļām, ko var pakļaut otrreizējai pārstrādei un izmantot atkārtoti.

Ierīces apraksts:

- | | |
|---------------------------------------|---|
| 1. Augšējais rokturis | 11 Aizsargvāciņš |
| 2. Ieslēgšanas slēdzene | 12 Vadošais ritenis |
| 3. Palīgrokturis | 13. Atsperes slots (nav redzams attēlā) |
| 4. Ieslēgšanas/izslēgšanas slēdzis | 14. Uz pastāvīgi uzstādīts spoles turētājs |
| 5. Akumulatora turētājs | 14. Pastāvīgi uzstādīts spoles turētājs 14. |
| 6. Teleskopiskais stieņa pagarinājums | 15. Spoles vāks |
| 7. Garuma regulēšanas bloķēšanas poga | 16. Spoles |
| 8. Leņķa regulēšanas bloķēšanas poga | 17. Spoles poga (diegu garuma maiņa) |
| 9. Trimeris galva | 18. Galviņa ar plastmasas asmeņiem |
| 10. Izvelkams aizsargājošs rokturis | 19. Plastmasas asmeņi |

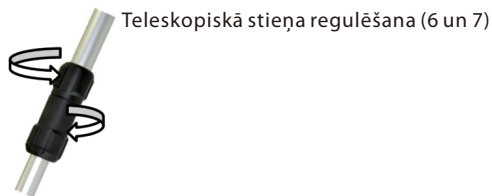

Teleskopiskā stieņa regulēšana (6 un 7)

Lai iestatītu vēlamu teleskopiskā stieņa garumu atbilstoši savam augumam, pagrieziet fiksatoru (7) pulksteņrādītāja kustības virzienā, pēc tam velciet teleskopisko stieni.

(6) un nofiksējiet to, pārvietojot fiksatoru (7) pretējā virzienā.

Pēc tam atkal pievilkt pulksteņrādītāja kustības virzienā.

Spoles nomaiņa:

Lai nomainītu spolīti pret rezerves galviņu ar plastmasas asmeņiem, rīkojieties šādi:

Uz spoles vāka (15) ir divi marķēti punkti, kas atrodas viens otram pretī. 1. Uz spoles vāka (15) ir divi marķēti punkti, kas atrodas viens otram pretī. Vienlaikus nospiediet abus punktus un velciet spolītes vāciņu. (15) no fiksētā spolītes turētāja (14) virzienā, kas norādīts ar bultiņu.

2. Pēc tam izvelciet spolītes (16) no spolītes vāka (15).

3. Ja spolīti (16) tikai nomaināt pret jaunu, pārliecinieties, ka vispirms abus diega galus izstumjat cauri spolītes vāka metāla cilpiņām.

(15) diegu cauri.

4. Pirms jaunās spoles (16) kopā ar spoles vāciņu (15) pievienošanas zāles trimmerim, pārliecinieties, ka atspere ir pareizi ievietota atsperes atverē (13). Ievietojiet nedaudz platāko atsperes galu spraugā (13), kas atrodas uz atsperes turētāja (14).

5. Tagad ievietojiet jauno spole (16) kopā ar spoles vāciņu.

(15) ar "atžīmētajiem punktiem" spoles turētāja (14) padziļinājumos. Kad tie ir uzstādīti un spoles vāciņš ir aizfiksēts savā vietā, varat sākt darbu.



Diegu garumu var mainīt manuāli vai automātiski.

Manuāli:

Savas drošības labad izņemiet akumulatoru!

Ar vienu roku nospiediet spolītes pogu (17) un secīgi velciet attiecīgo diega galu līdz vēlamajam garumam. Kad esat pabeidzis regulēt diega garumu, atlaidiet pogu. Ja diega garums ir pārāk garš, diegu automātiski saīsinās līdz pareizajam garumam ar asmeņa palīdzību pie vadības ritenīša (12), kad trimmeris tiks iedarbināts.

Automātiski:

Vītnes garumu var automātiski palielināt jebkurā laikā, kad trimmeris darbojas, īslaicīgi piespiežot trimmeri pie zemes. Diegs automātiski izvelkas no spoles, izmantojot spoles pogu (17).

PIEZĪME: pārāk ilgi piespiežot zāles trimmeri pie zemes, auklas spole tiks iztukšota ļoti ātri.

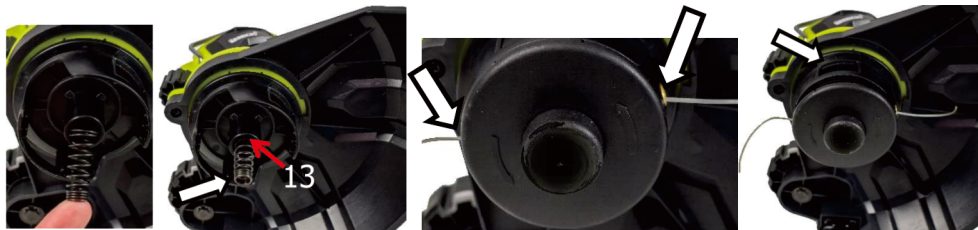

Monošķiedras auklas spoles nomaiņa ar plastmasas asmeņiem

1 Izņemiet monopavediena spole(16) un ievietojiet rezerves galviņu ar plastmasas asmeņiem(18) (atcerieties izņemt akumulatoru):

2. Noņemiet spole(16) kopā ar spoles vāciņu(15), kā aprakstīts spoles nomaiņai .

3. Pēc tam nomainiet plastmasas asmeņu galviņu (18) ar diviem plastmasas asmeņiem (19).

4 Pārbaudiet, vai abi plastmasas asmeņi (19) ir labi iestiprināti.

5. Pārlicinieties, vai atspere ir pareizi ievietota spraugā (13) Ja atspere vairs nav ievietota vai ir izslidējusi, izlabojiet to.

6. Pēc tam ievietojiet rezerves galviņu (18).

7. Ievietojiet" spoles turētāja (14) padziļinājumos.

Kad tie ir pareizi samontēti un maināmā galviņa ir fiksēta savā vietā, varat sākt darbu.



Plastmasas ieliktnus (19) var viegli nomainīt. Nomaināmā galviņa (18) nav jānoņem.

Satveriet plastmasas asmeni un virziet to uz maināmo galviņu . Pēc tam vienkārši pavelciet plastmasas asmeni (19) uz augšu.

Lai piestiprinātu jaunās plastmasas lāpstiņas (19) maināmai galviņai (18), vienkārši ievietojiet tās galviņas aizķeros, kā parādīts tālāk dotajos attēlos, un velciet plastmasas lāpstiņas (19) uz sevi.





Zāles pļaušana:

Nepļaujiet mitru zāli. Vislabākos pļaušanas rezultātus panāk, ja zāle ir sausa. Pagarinātāju vadu novietojiet caur rāmi uz aizmuguri, nodrošinot, lai pļaušanas laikā tas vienmēr atrastos lietotājam aiz muguras. Turiet ierīci 20 grādu leņķī pret pļaujamo zāli, kustinot to šūpoles kustībā pa labi un pa kreisi. Uzmanieties turēt ierīci tālu no sevis - skat. attēlu.

Pļaušanas galvas (9) ārpusē ir drošības bloķēšanas poga leņķa regulēšanai (8). Pārvietojiet to bultiņā norādītajā virzienā, lai pielāgotu zāles pļaušanas galvas (9) leņķi attiecībā pret darba zonu.

Akumulatora ievietošana

Piezīme: Ja tiek izmantots ierīcei nepiemērots akumulators, tas var izraisīt nepareizu ierīces darbību vai tās bojājumus. Lai ievietotu akumulatoru rokturī, iebīdiet to, līdz dzirdat bloķēšanas mehānisma bloķēšanos (akumulatoram jābūt vienā līmenī ar ierīces malu).

Tīrīšana, apkope:

1. Pēc katras ierīces lietošanas reizes notīriet visu ierīci no augu atliekām un apakšējo vāku no savāktās, sablīvētās masas.
 2. Ja iespējams, ventilācijas atveres un motora korpusu vienmēr turiet tīru no putekļiem un netīrumiem. Noslaukiet ierīci ar tīru drānu, suku vai izpūstiet to ar saspiestu gaisu.
 3. Tīrīšanu ieteicams veikt uzreiz pēc katras lietošanas reizes.
 4. Ierīces tīrīšanai neizmantojiet nekādus tīrīšanas līdzekļus vai šķīdinātājus; tie var sabojāt ierīces plastmasas detaļas. Jāievēro piesardzība, lai ierīces iekšpusē nenokļūtu ūdens.
 5. Regulāri pārbaudiet griešanas līnijas stāvokli, kā arī skrūvju pievilkšanu. Jauniem aparātiem pirmā skrūvju pievilkšanas pārbaude jāveic pēc tam, kad trimmeris ir darbojies aptuveni 2 stundas. Ja nepieciešams, pievilciet vaļīgās skrūves.
- Pārliecinieties, ka visas elektroinstrumenta daļas ir labā stāvoklī un ka mašīna nav pārslogota vai neveic darbu, kam tā nav paredzēta.

Pēc katrām 15 minūtēm darba veiciet 15 minūšu pārtraukumu.

BLAUPUNKT Bezvadu zāles pļāvējs CT5010

Spriegums: 18V

Pļaušanas platums: 230 mm (2 sāni).

Stīgas diametrs: 1,2 mm

Ātrums bez slodzes: 10 000 apgriezienu minūtē

Teleskopiskā caurule

Ar apgriešanas riteni

Ar malu apgriešanas funkciju

Ar grozāmu griešanas galviņu

Ar grozāmu palīgrokturi

Ar ziedu aizsargu tērauda stiepli

Akumulators: 18V li-Ion, BP1820 2,0 Ah (nav iekļauts komplektā); BP1840 4,0 Ah (nav iekļauts komplektā); BP1850 5,0 Ah (nav iekļauts komplektā).

Izmēri: 17,8 x 16,3 x 91,5 mm

Svars: 1,9 kg

Trokšņi

Tipisks A svērtais trokšņa līmenis, kas izmērīts saskaņā ar ISO/TR 11688-1:

Skaņas spiediena līmenis (LpA): 76,5 dB (A)

Mērījumu nenoteiktība (K): 3 dB (A)

Trokšņa līmenis darbības laikā var pārsniegt: 86,6 dB (A), (K) 3 dB

Vibrācijas

Kopējā vibrācijas vērtība, kas izmērīta saskaņā ar En3774:

Vibrācijas emisija: ah = 92 dB(A)

Mērījumu nenoteiktība (K): Km = 1,5 m/s

Pieļaujamais darbības laiks: 35 darbības minūtes.



Competence Center

2N-Everpol Sp. z o.o.
ul. Puławska 403A
02-801 Warsaw, Poland
phone: +48 22 688 08 00
e-mail: info@everpol.pl
www.blaupunkt.com

W przypadku pytań lub problemów
prosimy o kontakt z naszym serwisem.
In case of questions or problems
please contact our service.
Tel. 00 48 22 688 08 33
Email: tools@blaupunkt.pl

Wszelkie prawa zastrzeżone. Wszystkie nazwy marek są zarejestrowanymi
znakami towarowymi należącymi do odpowiednich podmiotów.
Dane i parametry techniczne mogą ulec zmianie bez wcześniejszego uprzedzenia.

All rights reserved. All brand names are registered trademarks of their
respective owners. Specifications are subject to change without prior notice.

Enjoy it.