

Owner's manual
Instrukcja obsługi
Návod k použití
Návod na použitie
Használati utasítás
Navodila

Уpute za uporabu
εγχειρίδιο οδηγιών
инструкция за употреба
Manual de instructiuni
Instrukciju vadovas
Kasutusjuhendit



Enjoy it.

Akkus láncfűrész
Akumulatorinis grandininis pjūklas
Ferästräu cu lanț cu acumulator
Akumulatorová reťazová píla
Akumulatorska verižna žaga
Akumulatora ķēdes zāģis

Cordless Chainsaw
Akumulatorowa pilarka łańcuchowa
Ακumulatorεν verιζεν τριον
Akumulatorová řetězová píla
Αλυσοπριονο μπαταρίας
Akutoitega kettsaag
Akumulatorska lančana píla

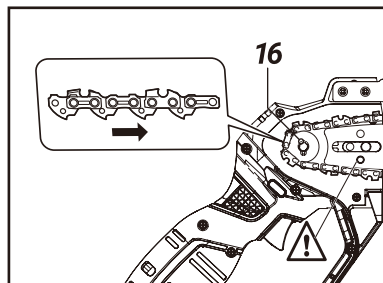
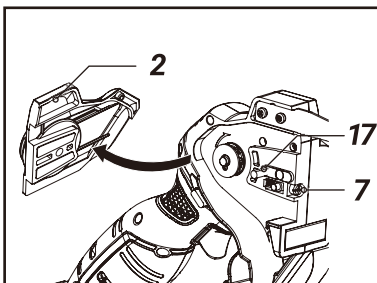
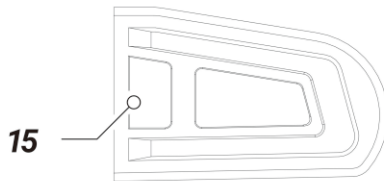
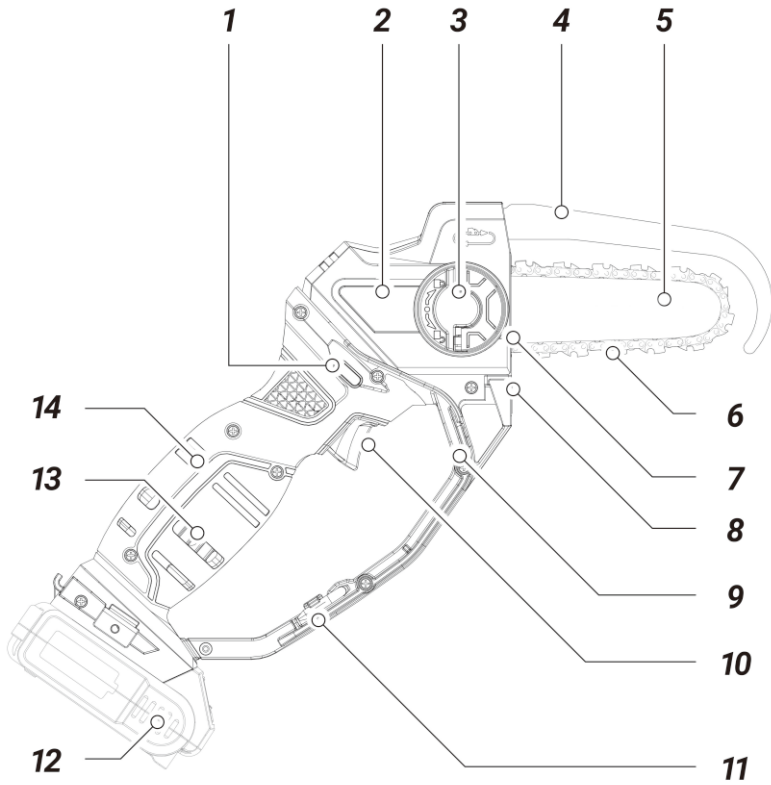

Safety rules for machinery and electrical equipment

The device is considered suitable for use in countries with a moderate, evenly humid climate. It can also be used in other countries.



NOTE! Before installation or using the device, it is absolutely necessary to read the instruction manual and, in particular, the recommendations concerning the safety of use. Keep the manual for inspection and pass it on to the next users of the device.









Failure to follow these safety instructions and warnings can result in electric shock, fire or serious personal injury.

Do not allow children and adolescents to operate the device.

Do not attempt to install, maintain or use the device if you are not familiar with the operating instructions.

This equipment is not intended to be operated by individuals with reduced physical, sensory or mental capabilities or lack of experience and knowledge of the equipment, unless they have been given supervision or instruction concerning the use of the equipment by individuals responsible for their safety.

Explanation of warning symbols:

1		2		3		4	
5		6		7		8	

1. Hazard warning. Use extreme caution.
2. Important, read the instructions and observe the warnings.
3. Use safety glasses.
4. Wear safety ear muffs.
5. Always disconnect from the power source before repair or maintenance. Unplug the device immediately if damaged.

6. Do not use the saw in rain or high humidity conditions.
7. Hold the saw securely and operate it with both hands.
8. Observe the safety rules for kickback. Avoid cutting with the top of the chain guide bar. If so, the saw is can rotate and may move towards the operator in an uncontrolled manner causing a risk of injury.

Workplace safety

- Keep the work area clean and well lit. Clutter and poor lighting contribute to accidents.
- Before starting work, prepare and clean the area, remove all stones, branches, wires, and other foreign objects that pose the risk of tripping.
- Take particular care when working on inclined terrain or slopes.
- Do not use the electrically powered device in explosive environments created by flammable liquids, gases or dusts. The may generate sparks that can ignite dust or vapours.
- Do not use the electric saw in places with an extreme risk of fire or explosion.
- The saw is not waterproof. Operating it in rain or humid environments may result in electric shock.
- Children and bystanders should not be allowed in areas where an electrically powered device is used. Distraction may result in loss of control of the device. Leave electrically powered garden equipment away from bystanders.
- It is the operator or the user who is responsible for accidents or hazards to other people or the environment.

Electrical safety

- Connect the device only to an electrical supply of characteristics in accordance with the information on the data plate.
- Do not expose electric devices to rain or humid conditions. If water enters the power tool, the risk of an electric shock

increases.

- Do not tighten the connection cables. Never use the connection cable to carry, pull electrical equipment or pull the plug out of the socket. Keep the connection cable away from heat sources, oils, sharp edges or moving parts. Damaged or entangled connection cables increase the risk of an electric shock.

Human safety

- Do not start working with a chainsaw if you feel tired or are under the influence of alcohol, drugs or medication. Full focus is required when using the device, be careful. A moment of inattention while using the power tool can lead to an accident and consequently serious injury or damage to property.
- It is necessary to use personal protective equipment. Always wear eye protection that is close to your face (according to EN 166 or other national regulations). Wear hearing protectors due to the noise generated by the device. It is also recommended to use protective equipment such as a dust mask, anti-slip footwear with uppers, protective gloves and a helmet.
- Clothing should fit closely to the body. Loose clothing, jewellery, a scarf can be caught in moving parts of the saw, which can lead to dangerous accidents. If you have long hair it should be secured and tightened.
- When working, the device can eject various objects, sawdust, pieces of wood at high speed. Risk of injury. It is recommended to use appropriate clothing.
- Remove all wrenches and other set-up tools before operating the power tool. Leaving a wrench in the rotating part of the power tool may result in an injury.
- Avoid working in an unnatural body position. Adopt a correct and stable stance to avoid the risk of loss of balance. This will allow better control of the power tool in unpredictable

situations.

- Unintentional start-up should be avoided. Before lifting or moving the device, make sure that the power cord is unplugged from the power supply and the switch is in the off position. Moving electrical equipment with your finger on the switch or connecting it to the mains with the switch switched on can lead to an accident.
- Keep hands and feet away from moving (rotating) parts of the saw.
- Do not raise the working saw above your shoulders. Hold the saw with both hands.
- Keep a safe distance from bystanders.



Despite the safe design and using protective measures and additional safeguards, there is always a residual risk of injury during work.

Detailed safety instructions for chainsaws.

- Do not attempt to cut metal.
- Do not use detergents or alcohol to clean the saw. Wipe with a soft dry cloth.
- Do not use accessories not specifically intended for this device and recommended by the manufacturer. The fact that some accessories can be mounted to a power tool is not a guarantee of safe use.
- The accessory mounting system must correspond to the dimensions of the power tool. Tools of improper dimensions cannot be sufficiently shielded or controlled.
- Use personal protective equipment. Depending on the type of work, wear a protective mask covering the whole face, eye protection, e.g. safety goggles. Eyes should be protected from airborne foreign matter ejected during operation. Protect the respiratory tract against dust and vapours with dust masks. The effects of prolonged exposure to noise can lead to hearing loss.
- Be careful that bystanders are kept at a safe distance from the

working range of the chain saw. Anyone who is close to the operating power tool must use personal protective equipment. Chips of the material being cut or cracked work tools can chip and cause injuries even outside the immediate reach zone.

- Never move the power tool when it is in motion. Accidental contact of clothing with a working tool may cut it and come into contact with the operator's body.
- Regularly clean the device's ventilation slots. The motor blower sucks dust into the housing and a large accumulation of metal dust can cause an electrical hazard. Blocked ventilation slots of the device can also lead to overheating of the power tool.
- Before starting each time, make sure that:
 - the device is assembled correctly, according to the instructions;
 - the cutting tool is in good condition; the chain attachment must be checked regularly for damage and wear;
 - safety devices (e.g. cutter guard, housing, handle, motor switch) are in good condition and working properly.
- Only move the chainsaw away from the workpiece when the cutting chain is running.
- Always use the support claws as a support point when cutting through. Holding the saw by the main handle, guide it with the auxiliary handle.
- If it is not possible to cut the material at one time, pull the saw slightly back, move the support claw and continue cutting by lifting the main handle of the saw slightly.
- Be extra careful when the chain gets stuck. This may result in the kickback towards you.
- After the saw is switched off, the chain remains in motion for some time. Caution must be maintained.
- The rotating chain of the saw heats up and expands. Without proper lubrication and tension, it can jump off the guide bar or break off. Danger of serious accident and damage to property.

Always turn off the saw when:

- is left unattended;
- before adjustment and maintenance;
- after it being hit by a foreign object;
- abnormal vibrations of the device are sensed.

General information

- The device is intended for house gardening use only as described and protected by these instructions for use. It can be used for pruning branches, cutting firewood and other applications requiring pruning of wood.
- Other uses can be dangerous to users and can cause damage to the device. Do not use the device for felling trees, for cutting materials other than wood and wood-based materials.

Charger and battery pack safety instructions

To connect the battery pack for charging, insert the battery pack into the charger dock and plug the charger to a power source.

- Keep the charger away from rain and moisture. The charger may only be used indoors.
- Keep the charger clean.
- Do not operate the charger on readily combustible objects and surfaces (e.g. paper) or areas with flammable/explosive atmospheres.
- Always ensure adequate ventilation when charging; fumes or battery acid can be released from the battery pack if the latter is compromised by poor handling or damage.
- When charging is complete, unplug the charger from the power source. Do not leave it connected to a power source for longer than necessary.
- Store and charge the battery pack in a dry place and make sure it will not be flooded by water.
- Keep the battery pack terminals clean and free of dirt.
- Protect the battery pack from shocks and moisture; never

open the battery pack or expose it to any damage.

- The battery pack charge level can be displayed with the number of charge indicator LEDs by pressing the state of charge indicator button on the pack; if required, charge the battery pack for as long as required to reach the desired charge level and the expected operating time of the cordless power tool.

Kickback:

The kickback is sudden and uncontrollable, the device reacts to the jamming or blockage of the cutting device. Jamming or blocking results in a sudden jerk, in the direction opposite to the rotation of the disc.

Kickback is the result of not reading the safety instruction.

To avoid kickback, follow the safety instructions and use methods to prevent it

Methods to prevent kickback.

- a) Hold the device by the two handles firmly and securely. Always use the additional handle. – The operator can control the torque and the resultant kickback forces if appropriate precautions are taken.
- b) Keep hands away from the cutting part of the device.
CAUTION: The device may injure the user if used improperly.
- c) The user should stand in such a position that, in the event of a kickback, they are not within reach of the grinder disc.



If a crossed-out waste bin symbol appears on the appliance, this indicates that the product is covered by European Directive 2012/19/EU. Familiarise yourself with the requirements of your local electrical and electronic waste collection system. Follow your local regulations. Do not dispose of this product with household waste. Proper disposal of the old product will prevent potential negative effects on the environment and human health.

Information on environmental protection

The packaging contains only the necessary elements. Every effort has been made to ensure that the three packaging materials are easy to separate: cardboard (box), polystyrene foam (internal protection) and polyethylene (handbags, protective sheet). The device is manufactured from recyclable materials and can be used again after its disassembly by a specialized company. Observe local regulations for the disposal of packaging materials, waste batteries and unnecessary equipment.



The product is manufactured from high quality materials and components that can be recycled and reused.

Design of the electric chain saw.

- | | |
|------------------------------|------------------------------|
| 1. Switch lock button | 10. Power switch |
| 2. Saw guard | 11. Adjustment wrench |
| 3. Drive guard retaining nut | 12. Battery pack |
| 4. Chain guard | 13. Air vent |
| 5. Chain bar | 14. Handle grip |
| 6. Chain | 15. Chain bar guard |
| 7. Chain tensioner bolt | 16. Chain sprocket |
| 8. Base plate | 17. Chain tensioner bolt pin |
| 9. Hand guard | |

Storage

Store cordless tools in a dry place and out of the reach of children. For safety concerns, remove the battery pack from the cordless tool before storage. When left connected to a cordless tool, the battery pack is drained faster. Protect the battery pack and power tools from frost, high temperatures, moisture and water.

Do not attempt to repair a failed battery pack. Only the original manufacturer or an authorised service may repair the battery pack.

Recharge the battery packs using only the chargers specified by the manufacturer.

Storage or operation of the battery pack in unsuitable conditions may result in a battery acid leak.

Never attempt to use a damaged or modified battery pack. Damaged or modified battery packs may cause unpredictable effects during operation, resulting in health hazards. Keep the battery pack away from open flames and high temperature. If exposed to fire or temperatures above 130°C, the battery pack may explode.

Installing the battery pack

Tip: Using a battery pack incompatible with the power tool may result in abnormal performance or failure of the power tool.

Insert the battery pack into the handle until the battery pack latch clicks (the battery pack should be flush with the receptacle edges on the power tool).

Operation

The chainsaw is used for pruning small trees and branches.

Removing and installing the chain bar

1. Turn off the chainsaw and remove the battery pack.
2. Remove the nut (3).
3. Remove the saw guard (2).
4. Release the chain tensioner bolt.
5. Remove the chain bar together with the chain.
6. Remove the worn chain from the chain bar.
7. Install a new chain onto the chain bar so that the arrow marks on the chain links on the top side of the bar are towards the chain running direction.
8. Install the chain bar with the chain on it and engage the chain links with the drive sprocket.
9. The chain bar features a slot which must engage over the pin. If the pin is located too far out, release the chain tensioner bolt.
10. Once the chain bar is properly installed, tighten the chain tensioner bolt (7).
11. Reinstall the chain guard and tighten the drive guard retaining nut.

Lubricating the chain

Chain oil or biodegradable oil provides lubrication and cooling for the saw chain.

Turn off the saw and remove the battery pack. Place the saw on a flat surface with the drive sprocket guard upwards. Clean the chain bar and the chain with a painter's brush, a soft scrubbing brush, or a resin remover. Apply multi-purpose oil to the area between the chain bar and the chain. Install the battery pack. Power on the saw. The running chain will spread the multi-purpose oil around it. The chain is now lubricated.

Handling and guiding the chainsaw

Hold the main handle grip (14) firmly with the thumb wrapped around it.

Use your other hand to hold the chainsaw as shown in the figure.

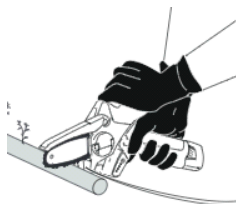

Storing the chainsaw

Before storing the chainsaw, it shall be cleaned, dry, and relubricated.

Remove the battery pack from the tool and replace the chain guard.

Keep the chainsaw out of the reach of children.

SAWING – GENERAL TIPS

Take a 15 minute break after each 15 minutes of work.

Read the safety rules before starting work and cutting. There is a risk of kickback – the saw can kick back towards you. Danger of serious or fatal accident.

Start cutting when the saw has reached its full speed.

Do not cut through the area around the top quarter of the guide tip.

Do not apply excessive pressure when cutting. Apply gentle pressure when the saw is running at its maximum speed.

If the guide bar is stuck in the material, do not pull it out by force, use a wedge or lever.

Always ensure that your feet are well supported. Do not stand on logs of trees. Note that the log being cut may twist.

Be careful of the springing of the branch being cut.

CLEANING AND MAINTENANCE



NOTE! Make sure that the device is switched off and disconnected from the power source before starting cleaning or maintenance.

After finishing work, the device should be cleaned of debris and dust.

Clean the housing of dust using a delicate brush, paint brush or cloth.

Cleaning with a damp cloth is allowed, but only if the device is dried immediately. Protect metal parts with oil.

Clean the ventilation slots regularly. Use compressed air or a vacuum cleaner.

After every 5 hours of operation, check the condition of the guide bar and chain. Remove sawdust from the guide bar groove and the oil hole. Lubricate the chain guide sprocket through the guide lubrication hole (6).

Take care that the chain is always sharp. If a blunt chain is used, the guide and other structural components of the device will wear more quickly. In the extreme situation, the chain may break. It is recommended to have the chain sharpened by trained professionals.

In case of prolonged storage keep the device in a well-ventilated room, free of moisture and protected from dust. Make sure to put the guard on the cutting unit and keep the device out of the reach of children.

TECHNICAL DATA

Voltage: 18 V

Chain bar total length: 156 mm

Chain speed: 4.7 m/s

Rotational speed: 3200 min⁻¹

Max. cutting depth: 110 mm

Accessories: 1 x belt clip, 1 x screwdriver (for chain tensioner adjustment)

Battery type: 18 V Li-Ion; BP1840 4.0 Ah recommended (not included)

Dimensions: 41x11.5x16 cm

Weight: 1.56 kg

Noise

Typical A-weighted noise level measured in accordance with ISO/TR 11688-1:

Sound pressure level (LpA): 70.12 dB (A) ; LwA: 90.12 dB (A)

Measurement uncertainty (K): 3 dB (A) ; KWA: 3 dB (A)

Noise level during operation may exceed: 90.12 dB (A).

Wear hearing protection!

Vibrations

Total vibration value measured in accordance with En1299:

Vibration emission: ah = 1.387 / 1.448 m/s²,

Measurement uncertainty (K): Km=1.5 m/s²

Permissible Operating Time: 15 minutes of operation, 30 minutes off.

The declared vibrations has been measured according to the standard test method and can be used to compare tools.

The declared vibrations can also be used in the initial exposure assessment.

Zasady bezpieczeństwa dotyczące maszyn i urządzeń elektrycznych

Urządzenie uważa się za odpowiednie do użytkowania krajach, w których występuje klimat umiarkowany, równomiernie wilgotny. Może być ono również użytkowane w innych krajach.



UWAGA! Przed przystąpieniem do montażu lub użyciem urządzenia należy bezwzględnie zapoznać się z instrukcją obsługi a w szczególności zaleceniami dotyczącymi bezpieczeństwa użytkowania. Zachować instrukcję do wglądu oraz przekazać ją kolejnym użytkownikom urządzenia.

Nieprzestrzeganie podanych wskazówek i ostrzeżeń dotyczących bezpieczeństwa może być przyczyną porażenia prądem elektrycznym, pożaru lub poważnych obrażeń ciała. Nie pozwalać dzieciom i młodzieży obsługiwać urządzenia. Osoby niezapoznane z instrukcją obsługi nie powinny przystępować do montażu, konserwacji urządzenia ani go używać.

Niniejsze urządzenie nie jest przeznaczone do użytkowania przez osoby o ograniczonej zdolności fizycznej, czuciowej lub psychicznej lub osoby niemające doświadczenia lub znajomości urządzenie, chyba, że odbywa się to pod nadzorem lub zgodnie z instrukcją użytkowania urządzenia przekazaną przez osoby odpowiadające za ich bezpieczeństwo.

Wyjaśnienie symboli ostrzegawczych:

1		2		3		4	
5		6		7		8	

1. Ostrzeżenie o zagrożeniu. Zachować szczególną ostrożność.
2. Ważne, przeczytać instrukcję i przestrzegać ostrzeżeń.

2. Używać okularów ochronnych.
3. Używać naszników ochronnych.
4. Odłączać od źródła zasilania zawsze przed naprawą lub konserwacją. W przypadku uszkodzenia kabla niezwłocznie wyjąć wtyczkę z gniazdka elektrycznego.
5. Nie używać piły podczas deszczu albo w warunkach podwyższonej wilgotności.
6. Piłę należy trzymać pewnie i obsługiwać oburącz.
7. Przestrzegać zasad bezpieczeństwa dotyczących odrzucenia. Należy unikać cięcia wierzchołkiem przewodnicy łańcucha. W takiej sytuacji piła ma skłonność do obracania się i w sposób niekontrolowany może przesunąć się w stronę operatora powodując ryzyko uszkodzenia ciała.

Bezpieczeństwo w miejscu pracy

- W miejscu pracy należy utrzymywać porządek i dobre oświetlenie. Nieporządek i złe oświetlenie przyczynia się do wystąpienia wypadków.
- Przed rozpoczęciem pracy należy przygotować i oczyścić teren, usunąć wszystkie wystające z ziemi kamienie, gałęzie, druty, i inne obce przedmioty, o które istnieje ryzyko potknięcia.
- Zachować szczególną ostrożność jeżeli prace odbywają się na pochylonym terenie czy zboczach.
- Nie należy używać urządzenia zasilanego elektrycznie w środowiskach wybuchowych, tworzonych przez łatwopalne ciecze, gazy lub pyły. Urządzenie może wytwarzać iskry, które mogą zapalić pył lub opary.
- Nie wolno używać piły elektrycznej w miejscach skrajnie zagrożonych pożarem lub wybuchem.
- Piła nie jest zabezpieczona przed wodą. Praca w deszczu lub w wilgotnym otoczeniu grozi porażeniem prądem elektrycznym.
- Nie należy dopuszczać dzieci i obserwatorów do miejsc, w których używane jest urządzenie z silnikiem napędzanym elektrycznie. Rozproszenie uwagi może spowodować utratę

uszkodzone. Jeżeli podczas użytkowania przewód zasilający kontroli nad urządzeniem. Sprzęt ogrodowy zasilany elektrycznie pozostawiać z dala od osób postronnych.

- Operator lub użytkownik jest odpowiedzialny za wypadki lub występujące zagrożenia wobec innych osób lub otoczenia.

Bezpieczeństwo elektryczne

- Urządzenie należy podłączyć wyłącznie do gniazdka o charakterystyce zgodnej z wartościami na tabliczce znamionowej.
- Nie należy narażać urządzeń zasilanych elektrycznie na działanie deszczu lub warunków wilgotnych. W przypadku przedostania się wody do elektronarzędzia, wzrasta ryzyko porażenia prądem elektrycznym.
- Nie należy napinać przewodów przyłączeniowych. Nigdy nie należy używać przewodu przyłączeniowego do przenoszenia, ciągnięcia sprzętu zasilanego elektrycznie lub wyciągania wtyczki z gniazdka. Należy trzymać przewód przyłączeniowy z daleka od źródeł ciepła, olejów, ostrych krawędzi lub ruchomych części. Uszkodzone lub zaplątane przewody przyłączeniowe zwiększają ryzyko porażenia prądem elektrycznym.

Bezpieczeństwo ludzi

- Nie przystępować do pracy z piłą łańcuchową jeżeli użytkownik czuje zmęczenie lub jest pod wpływem alkoholu, narkotyków, leków. Podczas używania urządzenia wymagane jest pełne skupienie, należy zachować ostrożność. Moment nieuwagi podczas użytkowania elektronarzędzia może prowadzić do wypadku i w konsekwencji poważnych obrażeń lub strat w mieniu.
- Koniecznie stosować środki ochrony indywidualnej. Zawsze nosić okulary ochronne przylegające ściśle do twarzy (zgodne z normą EN 166 lub innymi przepisami krajowymi). Ze względu na głośność urządzenia nosić ochronniki słuchu. Zaleca się również używanie wyposażenia ochronnego jak maska

przeciwpyłowa, obuwie ochronne antypoślizgowe z cholewkami, rękawice ochronne oraz kask.

- Nosić ściśle dopasowaną odzież. Luźne ubranie, biżuteria, szalik mogą zostać zaczepione przez części ruchome piły, co może prowadzić do groźnych wypadków. W przypadku gdy użytkownik posiada długie włosy, powinny one zostać zabezpieczone i spięte.
- Podczas pracy urządzenie może wyrzucać z dużą prędkością różne przedmioty, trociny, kawałki drewna. Istnieje niebezpieczeństwo zranienia. Zaleca się używania odpowiedniej odzieży.
- Przed uruchomieniem elektronarzędzia należy usunąć wszystkie klucze i inne narzędzia służące do nastawiania urządzenia. Pozostawienie klucza w obracającej się części elektronarzędzia może spowodować obrażenia.
- Unikać pracy w nienaturalnej pozycji ciała. Przyjmować prawidłową i stabilną postawę aby uniknąć możliwości utraty równowagi. Umożliwi to lepszą kontrolę elektronarzędzia w sytuacjach nieprzewidywalnych.
- Należy unikać niezamierzonego rozruchu. Przed podniesieniem lub przenoszeniem urządzenia upewnić się, że przewód zasilający jest odłączony od sieci zasilającej a włącznik jest w pozycji wyłączony. Przenoszenie sprzętu o napędzie elektrycznym z palcem na włączniku lub przyłączenie do sieci zasilającej przy załączonym włączniku może prowadzić do wypadku.
- Trzymać ręce i stopy z dala od ruchomych (wirujących) części piły.
- Nie unosić działającej piły powyżej barków. Trzymać piłę oburącz.
- Zachować bezpieczną odległość od osób postronnych.



Pomimo zastosowania konstrukcji bezpiecznej z samego założenia, stosowania środków zabezpieczających i dodatkowych środków ochronnych,

zawsze istnieje ryzyko szczątkowe doznania urazu podczas pracy.

- Szczegółowe instrukcje bezpieczeństwa dla pił łańcuchowych.
- Nie wolno podejmować prób cięcia metalu.
- Do czyszczenia piły nie stosować detergentów lub alkoholu.
- Przecierać miękką i suchą tkaniną.
- Nie należy używać osprzętu, który nie jest przewidziany specjalnie do tego urządzenia i polecany przez producenta. Fakt, że osprzęt daje się zamontować do elektronarzędzia, nie jest gwarantem bezpiecznego użycia.
- System mocowania narzędzia roboczego musi odpowiadać wymiarom elektronarzędzia. Narzędzia robocze o niewłaściwych wymiarach nie mogą być wystarczająco osłonięte lub kontrolowane.
- Należy używać środków ochrony osobistej. W zależności od rodzaju pracy, należy nosić maskę ochronną pokrywającą całą twarz, ochronę oczu np. okulary ochronne. Należy chronić oczy przed unoszącymi się w powietrzu ciałami obcymi, powstałymi w czasie pracy. Zabezpieczać drogi oddechowe przed wzbijanym pyłem i oparami stosując maski przeciwpyłowe. Oddziaływanie hałasu przez dłuższy okres może doprowadzić do utraty słuchu.
- Należy uważać, by osoby postronne znajdowały się w bezpiecznej odległości od strefy zasięgu piły łańcuchowej. Każdy, kto znajduje się w pobliżu pracującego elektronarzędzia, musi używać osobistego wyposażenia ochronnego. Odłamki obrabianego przedmiotu lub pęknięte narzędzia robocze mogą odpryskiwać i spowodować obrażenia również poza bezpośrednią strefą zasięgu.
- Nie wolno przenosić elektronarzędzia znajdującego się w ruchu. Przypadkowy kontakt ubrania z pracującym narzędziem roboczym może spowodować przecięcie ubrania i wejść w kontakt z ciałem osoby obsługującej.
- Należy regularnie czyścić szczeliny wentylacyjne sprzętu.

- Dmucha silnika wciąga kurz do obudowy, a duże nagromadzenie pyłu metalowego może spowodować zagrożenie elektryczne. Zablokowana wentylacja urządzenia może też prowadzić do przegrzewania się elektronarzędzia.
- Przed każdym uruchomieniem należy sprawdzić, czy:
 - urządzenie jest zmontowane poprawnie, zgodnie z instrukcją;
 - narzędzie tnące jest w dobrym stanie technicznym; należy regularnie sprawdzać zamocowanie łańcucha, uszkodzenia oraz zużycie;
 - urządzenia zabezpieczające (np. osłona zespołu tnącego, obudowa, uchwyt, włącznik silnika) są w dobrym stanie technicznym i prawidłowo działają.
- Piłę łańcuchową odsuwać od ciętego materiału tylko przy pracującym łańcuchu tnącym.
- Podczas przecinania na wskroś zawsze należy wykorzystywać szpon przypory, jako punktu podparcia. Trzymając pilarkę za rękojeść zasadniczą prowadzić ją za pomocą rękojeści pomocniczej.
- Jeżeli nie ma możliwości przecięcia materiału za jednym razem, należy odciągnąć pilarkę nieco do tyłu, przestawić szpon przypory i kontynuować cięcie unosząc nieco rękojeść zasadniczą pilarki.
- Zachowaj szczególną ostrożność w przypadku zakleszczenia się łańcucha. Może wtedy wystąpić tzw. odrzut skierowany w kierunku użytkownika.
- Po wyłączeniu piły, łańcuch przez jakiś czas pozostaje jeszcze w ruchu. Należy zachować ostrożność.
- Obracający się łańcuch piły ulega nagrzaniu oraz rozszerza się. Bez odpowiedniego smarowania i naprężenia może zeskoczyć z prowadnicy lub zerwać się. Niebezpieczeństwo poważnego wypadku i strat w mieniu.
- Należy zawsze wyłączyć piłę kiedy:
 - pozostawia się ją bez dozoru,
 - przed regulacją i pracami konserwacyjnymi,

- po uderzeniu obcym przedmiotem,
- odczuwane są nienormalne drgania urządzenia.

Informacja ogólna

- Urządzenie jest przeznaczone wyłącznie do prac w ogrodzie przydomowym zgodnie z opisem i zasadami bezpieczeństwa zawartymi w niniejszej instrukcji użytkownika. Może służyć do obcinania gałęzi, przygotowania drewna opałowego oraz do innych zastosowań wymagających przycinania drewna.
- Inne zastosowanie może być niebezpieczne dla użytkowników i może być przyczyną uszkodzenia urządzenia. Urządzenia nie należy stosować do ścinania drzew, do cięcia innych materiałów niż drewno i materiały drewnopochodne.

Instrukcje dotyczące bezpieczeństwa ładowarki i akumulatora

Aby podłączyć akumulator do ładowania należy go wsunąć w ładowarkę, a następnie ładowarkę podłączyć do źródła zasilania.

- Chronić ładowarkę przed deszczem i wilgocią. Ładowarka może być używana wyłącznie w pomieszczeniach.
- Utrzymuj ładowarkę w czystości.
- Nie używaj ładowarki na łatwopalnych przedmiotach i podłożach (np. papierze) ani w środowiska z atmosferą wybuchową i/lub łatwopalną.
- Zawsze zapewnij odpowiednią wentylację podczas ładowania, ponieważ opary lub elektrolit mogą wyciekać z akumulatora, jeśli akumulator jest uszkodzony w wyniku niewłaściwego obchodzenia się z nim/uszkodzenia.
- Po zakończeniu ładowania odłącz ładowarkę od gniazdka ściennego. nie pozostawiaj go podłączonego do źródła zasilania dłużej niż to konieczne.
- Przechowuj i ładuj akumulator w suchym miejscu i upewnij się, że nie dostanie się do niego woda.
- Utrzymuj złącza baterii w czystości i wolne od zabrudzeń.

- Chronić akumulator przed wstrząsami, wilgocią i nigdy nie otwieraj ani nie uszkadzaj mechanicznie akumulatora.
- Aby sprawdzić poziom naładowania akumulatora, należy nacisnąć przycisk na akumulatorze i w razie potrzeby naładować akumulator zgodnie z liczbą diod LED i przewidywanym czasem pracy narzędzia bezprzewodowego.

Zjawisko odrzutu:

Odrzut jest nagły i niekontrolowany, reakcja urządzenia na zakleszczenie lub zablokowanie urządzenia tnącego.

Zakleszczenie lub zatrzymaniem skutkuje gwałtownym szarpnięciem, w kierunku przeciwnym do obrotu tarczy.

Odrzut jest skutkiem nie zapoznania się z instrukcją bezpieczeństwa.

By uniknąć zjawiska odrzutu postępuj zgodnie z instrukcją bezpieczeństwa oraz zastosuj metody zapobiegania zjawiska odrzutu

Metody zapobiegania zjawisku odrzutu.

- a) Urządzenie należy trzymać za dwa uchwyty mocno i pewnie. Zawsze należy używać uchwyty dodatkowego. – Osoba operująca urządzeniem może kontrolować moment obrotowy i związany z nim siły odrzutu, jeżeli podejmie odpowiednie środki ostrożności.
- b) Należy trzymać ręce z dala od tnącej części urządzenia. **UWAGA:** Urządzenie przy niewłaściwym użytkowaniu może uszkodzić ciało użytkownik.
- c) Osoba korzystająca z urządzenia powinna ustawić się w taki sposób by przy zjawisku odrzutu nie była w zasięgu ostrza szlifierki.



Jeśli na urządzeniu znajduje się znak przekreślonego kosza na śmieci, oznacza to, że produkt jest objęty postanowieniami dyrektywy europejskiej 2012/19/UE. Należy zapoznać się z wymaganiami dotyczącymi lokalnego systemu zbiórki odpadów elektrycznych i elektronicznych. Należy postępować zgodnie z lokalnymi przepisami. Nie wolno wyrzucać tego produktu razem ze zwykłymi odpadami

domowymi. Prawidłowe usunięcie starego produktu zapobiegnie potencjalnym negatywnym skutkom dla środowiska naturalnego i zdrowia ludzkiego.

Informacje o ochronie środowiska naturalnego

Opakowanie zawiera tylko niezbędne elementy. Dołożono wszelkich starań, aby trzy materiały składowe opakowania były łatwe do oddzielenia: karton (pudełko), pianka polistyrenowa (zabezpieczenia wewnątrz) i polietylen (torebki, arkusz ochronny). Urządzenie wyprodukowano z materiałów, które można poddać recyklingowi i użyć ponownie po ich demontażu przez wyspecjalizowaną firmę. Należy przestrzegać lokalnych przepisów dotyczących utylizacji materiałów opakowaniowych, zużytych baterii i niepotrzebnych urządzeń.



Produkt został wyprodukowany z wysokiej jakości materiałów i podzespołów, które można poddać recyklingowi i ponownie użyć.

Budowa piły łańcuchowej elektrycznej.

- | | |
|-------------------------------------|--------------------------------------|
| 1. Przycisk blokady włącznik | 10. Przycisk włącznika/wyłącznika |
| 2. Osłona piły | 11. Klucz do regulacji |
| 3. Nakrętka mocowania osłony napędu | 12. Akumulator |
| 4. Osłona łańcucha | 13. Kratka wentylacyjna |
| 5. Prowadnica | 14. Rękojeść |
| 6. Łańcuch | 15. Osłona prowadnicy |
| 7. Śruba regulacji łańcucha | 16. Zębatka łańcucha |
| 8. Płyta podstawy | 17. Sworzeń śruby regulacji łańcucha |
| 9. Osłona dłoni | |

Przechowywanie

Narzędzia bezprzewodowe należy przechowywać w suchym miejscu niedostępnym dla dzieci. Ze względów bezpieczeństwa należy wyjąć akumulator przed odłożeniem narzędzia bezprzewodowego.

Gdy akumulator jest włożony do narzędzia bezprzewodowego, rozładowuje się szybciej. Należy chronić akumulator i narzędzia przed mrozem, wysokimi temperaturami, wilgocią i wodą.

Nie wolno naprawiać uszkodzonego akumulatora. Naprawy akumulatora można dokonywać u producenta lub w autoryzowanym punkcie serwisowym.

Akumulatory należy ładować tylko w ładowarkach o parametrach podanych przez producenta. Przechowywanie lub użytkowanie akumulatora w nieodpowiednich warunkach może spowodować wyciek elektrolitu. Nie wolno używać uszkodzonych ani modyfikowanych akumulatorów. Uszkodzone lub zmodyfikowane akumulatory mogą zachowywać się w sposób nieprzewidywalny, powodując niebezpieczne dla zdrowia skutki. Akumulator należy trzymać z dala od ognia oraz chronić przed wysoką temperaturą. Wskutek działania ognia lub temperatury przekraczającej 130°C akumulator może eksplodować.

Wkładanie akumulatora

Wskazówka: Użycie nieodpowiedniego do danego urządzenia akumulatora może doprowadzić do niewłaściwego działania lub do uszkodzenia urządzenia. Aby wsunąć akumulator w rękojeść należy wsuwać go aż usłyszymy zablokowanie się blokady (akumulator powinien być umiejscowiony na równi z krawędzią urządzenia)

Użytkowanie

Pilarka służy do podcinania małych drzewek i gałęzi.

Demontaż i montaż prowadnicy i łańcucha.

1. Należy wyłączyć urządzenie i wyjąć akumulator z pilarki.
2. Następnie należy odkręcić nakrętkę (3).
3. Zdjąć osłonę piły (2).

4. Rozkręcić śrubę regulacji łańcucha.
5. Wyjąć prowadnicę z łańcuchem
6. Zdjąć zużyty łańcuch z prowadnicy.
7. Założyć nowy łańcuch na prowadnicę tak by strzałki na ogniwach łańcucha na górnej stronie były skierowane w kierunku obracania się łańcucha.
8. Założyć prowadnicę z nowym łańcuchem tak by ogniwa łańcucha znajdowały się w kole napędowym.
9. W prowadnicy jest miejsce na sworzeń który musi się znaleźć w prowadnicy. Jeśli sworzeń jest za daleko należy rozkręcić śrubę regulacji łańcucha (7).
10. Po prawidłowym umieszczeniu prowadnicy na swoim miejscu należy dokręcić śrubę regulacji łańcucha (7).
11. Następnie należy założyć osłonę łańcucha i dokręcić nakrętkę mocowania osłony napędu.

Smarowanie łańcucha

Olaj do łańcuchów lub biodegradowalny zapewnia smarowanie i chłodzenie łańcucha pilarki. Wyłączyć przecinarękę i wyjąć akumulator. Położyć przecinarękę na płaskiej powierzchni pokrywą koła napędowego do góry. Prowadnicę i łańcuch wyczyścić pędzelkiem, miękką szczotką lub środkiem do usuwania żywicy. W miejscu między prowadnicą a łańcuchem nałożyć olej wielofunkcyjny. Włożyć akumulator. Włączyć przecinarękę. Olej wielofunkcyjny zostanie rozprowadzony po łańcuchu. Łańcuch jest nasmarowany.

Trzymanie i prowadzenie pilarki

Trzymać pewnie uchwyt główny (14) tak by kciuk obejmował uchwyt. Drugą ręką chwycić pilarkę tak jak przedstawia ilustracja.

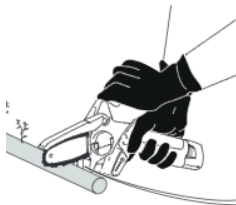

Przechowywanie pilarki

Przed przechowywaniem pilarki, pilarka powinna być wyczyszczona, sucha i nasmarowana. Wyjąć z urządzenia akumulator, założyć osłonę łańcucha. Przecinaręka powinna być przechowywana w miejscu niedostępnym dla dzieci.

PIŁOWANIE – OGÓLNE WSKAZÓWKI

Po każdym 15 minutach pracy należy zrobić 15 minut przerwy. Przed przystąpieniem do pracy i cięcia zapoznać się z zasadami bezpieczeństwa. Istnieje możliwość powstania odrzucenia, piła może zostać odrzucona w kierunku użytkownika. Niebezpieczeństwo poważnego lub śmiertelnego wypadku. Rozpoczynać cięcie kiedy piła osiągnęła pełne obroty. Nie ciąć obszarem wokół górnej ćwiartki wierzchołka prowadnicy. Podczas cięcia nie stosować dużej siły nacisku. Delikatnie naciskać kiedy pilarka działa na swoich maksymalnych obrotach. W przypadku zaklinowania się prowadnicy w materiale, nie wyciągać jej siłowo, użyć klina lub dźwigni. Zawsze należy zapewnić sobie dobre podparcie stóp. Nie stawać na kłodach drzew. Uważać na rolowanie się ciętej kłody. Uważać na sprężynowanie odcinanej gałęzi.

CZYSZCZENIE I KONSERWACJA

UWAGA! Upewnij się, że urządzenie jest wyłączone i odłączone od zasilania przed przystąpieniem do czyszczenia lub konserwacji.

Po zakończeniu pracy należy urządzenie oczyścić z resztek trocin, kurzu i pyłu.

Przy pomocy delikatnej szczotki, pędzelka lub szmatki należy oczyścić obudowę z pyłu. Dopuszczalne jest czyszczenie wilgotną szmatką, jednak pod warunkiem niezwłocznego osuszenia urządzenia. Elementy metalowe należy zabezpieczać olejem.

Regularnie czyścić otwory wentylacyjne. Stosować sprężone powietrze lub odkurzacz.

Po każdym 5 godzinach pracy, regularnie należy sprawdzać stan prowadnicy i łańcucha. Usuwać trociny ze łożka prowadnicy oraz otworu olejowego. Przesmarować tryb prowadzący łańcuch przez otwór smarowania prowadnicy (6).

Należy zwrócić uwagę by łańcuch był zawsze ostry. W przypadku używania piły z tępym łańcuchem, następuje szybsze zużycie prowadnicy i innych elementów konstrukcyjnych urządzenia. W skrajnym przypadku może nastąpić zerwanie łańcucha. Zaleca się ostrzenie łańcucha w profesjonalnych punktach obsługi.

Jeżeli urządzenie będzie przechowywane i nieużywane, należy zadbać by było składowane w dobrze wentylowanym pomieszczeniu, pozbawionym wilgoci i zabezpieczone przez kurzem. Należy pamiętać o założeniu osłony na zespół tnący oraz przechowywaniu urządzenia poza zasięgiem dzieci.

Akumulatorowa pilarka łańcuchowa

Napięcie: 18 V

Całkowita długość prowadnicy łańcucha: 156 mm

Prędkość łańcucha: 4,7 m/s

Prędkość obrotowa: 3200 min⁻¹

Maksymalna głębokość cięcia: 110 mm

Akcesoria: 1 x zaczepek do paska, 1 x śrubokręt (do regulacji napięcia łańcucha)

Typ akumulatora: 18 V Li-Ion, zalecany BP1840 4,0 Ah (brak w zestawie)

Wymiary: 41x11,5x16 cm

Waga: 1,56 kg

Hałas

Typowy poziom hałasu ważony według skali A określony zgodnie z ISO/TR 11688-1:

Poziom ciśnienia akustycznego (LpA): 70,12 dB (A) ; LwA: 90,12 dB (A)

Niepewność pomiaru (K): 3 dB (A) ; KWA: 3 dB (A)

Poziom hałasu podczas pracy może przekroczyć: 90,12 (A).

Stosować środki ochrony słuchu!

Wibracje

Całkowita wartość drgań wyznaczona zgodnie z normą EN1299:

Emisja drgań : ah = 1,387 / 1,448 m/s²,

Niepewność pomiaru (K): Km=1,5 m/s²

Dopuszczalna długość pracy: 15 minut pracy, 30 minut przerwy.

Deklarowana wartość wytwarzanych drgań została zmierzona zgodnie ze standardową metodą testową i można ją wykorzystać do porównywania narzędzi.

Deklarowaną wartość wytwarzanych drgań można także wykorzystać we wstępnej ocenie narażenia.

Bezpečnostní pravidla pro elektrické stroje a zařízení

Zařízení je považováno za vhodné pro použití v zemích s mírným, rovnoměrně vlhkým klimatem. Lze jej použít rovněž v jiných zemích.



POZOR! Před zahájením montáže nebo používání zařízení je bezpodmínečně nutné přečíst si návod k obsluze, zejména doporučení týkající se bezpečnosti používání. Uchovejte si tyto pokyny pro referenci a předejte je dalším uživatelům zařízení.

Nedodržení těchto bezpečnostních pokynů a varování může vést k úrazu elektrickým proudem, požáru nebo vážnému zranění.

Nedovolte dětem a mladistvým obsluhovat zařízení. Osoby, které nejsou obeznámeny s návodem k obsluze, by se neměly pokoušet montovat, udržovat nebo používat zařízení.

Toto zařízení není určeno k používání osobami s omezenými fyzickými, sensorickými nebo psychickými schopnostmi, nebo osobami, které nemají zkušenosti nebo znalosti zařízení, leda by k tomu docházelo pod dozorem nebo v souladu s návodem k použití zařízení, předaným osobou zodpovědnou za jejich bezpečí.

Vysvětlení výstražných symbolů:

1		2		3		4	
5		6		7		8	

1. Varování před nebezpečím. Dbejte zvýšené opatrnosti.
2. Důležité je, přečíst si pokyny a dodržovat varování.
3. Používejte ochranné brýle.
4. Používejte chrániče sluchu.

5. Před opravou nebo údržbou vždy odpojte od zdroje napájení. Pokud je kabel poškozen, okamžitě vytáhněte zástrčku ze zásuvky.
6. Nepoužívejte pilu během deště nebo ve vlhkém prostředí.
7. Pilu je nutné držet bezpečně a ovládat ji oběma rukama.
8. Dodržujte bezpečnostní pravidla týkající se zpětného rázu. Vyvarujte se řezání špičkou vedení řetězu. V takové situaci má pila tendenci se otáčet a může se nekontrolovaně přemístit směrem k obsluze, což může způsobit zranění.

Nebezpečí na pracovišti

- Pracoviště by mělo být udržováno v pořádku a dobře osvětlené. Nepořádek a špatné osvětlení přispívají k nehodám.
- Před zahájením práce připravte a vyčistěte plochu, odstraňte ze země všechny kameny, větve, dráty a jiné cizí předměty, o které lze zakopnout.
- Buďte zvláště opatrní, pokud práce probíhají na svažitém terénu nebo svazích.
- Elektricky napájené zařízení nepoužívejte ve výbušném prostředí, ve kterém se vyskytují hořlavé kapaliny, plyny nebo prach. Zařízení může vytvářet jiskry, které mohou zapálit prach nebo výpary.
- Je zakázáno používat elektrickou pilu na místech s vysokým rizikem požáru nebo výbuchu.
- Pila není zajištěna proti vodě. Práce v dešti nebo ve vlhkém prostředí může způsobit úraz elektrickým proudem.
- Nedovolte dětem a postranním osobám vstupovat na místa, na kterých se používá zařízení poháněné elektrickým motorem. V případě rozptýlení, můžete ztratit kontrolu nad zařízením. Udržujte elektricky poháněné zahradní vybavení mimo dosah postranních osob.
- Operátor nebo uživatel je odpovědný za nehody nebo ohrožení jiných osob nebo okolí.

Bezpečnost elektrického systému

- Zařízení smí být připojeno pouze k zásuvce s charakteristikami uvedenými na typovém štítku.
- Nevystavujte elektricky napájená zařízení působení deště nebo vlhkosti. Pokud by se do elektrického nářadí dostala voda, zvyšuje se riziko úrazu elektrickým proudem.
- Připojovací kabely by neměly být natažené. Nikdy nepoužívejte napájecí kabel k přenášení, tahání nebo vytahování elektricky napájených zařízení ze zásuvky. Udržujte napájecí kabel mimo dosah tepla, oleje, ostrých hran nebo pohyblivých částí. Poškozené nebo zamotané napájecí kabely zvyšují riziko úrazu elektrickým proudem.

Bezpečnost lidí

- Řetězovou pilu nepoužívejte, pokud se uživatel cítí unavený nebo je pod vlivem alkoholu, drog nebo léků. Při používání stroje je vyžadována plná soustředěnost, buďte opatrní. Chvilka nepozornosti při práci s elektrickým nářadím může vést k nehodě, která může mít za následek vážné zranění osob nebo škodu na majetku.
- Používejte osobní ochranné pracovní prostředky. Vždy používejte těsně přiléhající ochranné brýle (v souladu s normou EN 166 nebo jinými národními předpisy). Vzhledem k hlasitosti zařízení používejte chrániče sluchu. Dále se doporučuje používat ochranné pomůcky jako je protiprachová maska, protiskluzová bezpečnostní obuv s plným svrškem, ochranné rukavice a přilba.
- Noste přiléhavé oblečení. Volné oblečení, šperky, šál se mohou zachytit o pohyblivé části pily, což může vést k vážným nehodám. Pokud má uživatel dlouhé vlasy, měly by je mít zajištěny a svázané.
- Během provozu může zařízení velkou rychlostí odhazovat různé předměty, piliny a kusy dřeva. Hrozí nebezpečí úrazu. Doporučuje se používat vhodné oblečení.
- Před použitím elektrického nářadí odstraňte všechny klíče a

další nástroje sloužící k nastavení zařízení. Ponechání klíče v rotující části elektrického nářadí může způsobit zranění.

- Vyhněte se práci v nepřírozené poloze těla. Zaujměte správný a stabilní postoj, abyste neztratili rovnováhu. To umožní lepší ovládání elektrického nářadí v nepředvídatelných situacích.
 - Vyhněte se nechtěnému spuštění. Před zvednutím nebo přenášením zařízení se ujistěte, že je napájecí kabel odpojen od sítě a vypínač je v poloze vypnuto. Přenášení elektrického zařízení s prstem na vypínači nebo připojení k napájení, když je vypínač zapnutý, může způsobit nehodu.
 - Udržujte ruce a nohy v dostatečné vzdálenosti od pohyblivých (rotujících) částí pily.
 - Nezvedejte pracující pilu nad ramena. Držte pilu oběma rukama.
 - Udržujte bezpečnou vzdálenost od postranních osob.
-  Navzdory přirozeně bezpečné konstrukci, bezpečnostním opatřením a doplňkovým ochranným opatřením existuje vždy zbytkové riziko úrazu při práci.
- Podrobné bezpečnostní pokyny pro řetězové pily.
 - Nepokoušejte se řezat kov.
 - K čištění pily nepoužívejte saponáty ani alkohol. Otřete měkkým suchým hadříkem.
 - Nepoužívejte příslušenství, které není speciálně navrženo pro toto zařízení a doporučeno výrobcem. Skutečnost, že lze příslušenství k elektrickému nářadí připojit, nezaručuje bezpečné používání.
 - Systém uchycení pracovního nástroje musí odpovídat rozměrům elektrického nářadí. Nástroje nesprávné velikosti nelze dostatečně chránit nebo kontrolovat.
 - Používejte osobní ochranné pracovní prostředky. V závislosti na druhu práce musíte nosit obličejovou masku, ochranu očí, např. ochranné brýle. Oči by měly být chráněny před cizími předměty vznášejícími se ve vzduchu, vytvořenými během práce. Chraňte dýchací cesty před zvýšeným prachem a výpary

pomocí protiprachových masek. Dlouhodobé vystavení hluku může vést ke ztrátě sluchu.

- Dávejte pozor, aby se postranní osoby zdržovaly v bezpečné vzdálenosti od oblasti dosahu řetězové pily. Každý, kdo se nachází v blízkosti provozovaného elektrického nářadí, musí používat osobní ochranné prostředky. Úlomky obrobku nebo zlomené pracovní nástroje se mohou odlupovat a způsobit zranění rovněž mimo bezprostřední dosah.
- Nepřenášejte elektrické nářadí, pokud je v pohybu. Náhodný kontakt oděvu s pracovním nářadím může oděv pořezat a dostat se do kontaktu s tělem operátora.
- Ventilační otvory nářadí je nutné pravidelně čistit. Dmychadlo motoru nasává prach do krytu a velké množství nahromaděného kovového prachu může způsobit úraz elektrickým proudem. Zablokované ventilační otvory stroje mohou také způsobit přehřátí elektrického nářadí.
- Před každým spuštěním zkontrolujte, zda:
 - zařízení je správně sestaveno v souladu s pokyny;
 - řezný nástroj je v dobrém technickém stavu; pravidelně kontrolujte upevnění řetězu, poškození a opotřebení;
 - bezpečnostní zařízení (např. ochranný kryt řezného zařízení, kryt, rukojeť, spínač spuštění motoru) jsou v dobrém stavu a fungují správně.
- Řetězovou pilu oddalujte od řezaného materiálu pouze tehdy, když řetěz pily běží.
- Při prořezávání vždy používejte opěrný zub jako opěrný bod. Držte pilu za hlavní rukojeť a vedte ji pomocí pomocné rukojeti.
- Pokud není možné přeříznout materiál najednou, zatáhněte pilu mírně dozadu, nastavte opěrný zub a pokračujte v řezání mírným nadzvednutím hlavní rukojeti pily.
- Buďte zvláště opatrní, pokud dojde k zaseknutí řetězu. Může dojít k tzv. zpětnému rázu směřujícímu k uživateli.
- Po vypnutí pily se řetěz ještě nějakou dobu pohybuje. Dbejte zvýšené opatrnosti.
- Otáčející se pilový řetěz se zahřívá a rozšiřuje. Bez správného

mazání a napnutí může vyskočit z vodítka nebo se roztrhnout. Nebezpečí vážné nehody a hmotných škod.

- Pilu vždy vypněte, pokud:
 - je ponechána bez dozoru,
 - před seřizovacími a údržbářskými pracemi,
 - po nárazu cizím předmětem.
 - jsou cítit abnormální vibrace zařízení.

Všeobecné informace

- Zařízení je určeno pouze pro práci v domácí zahradě v souladu s popisem a bezpečnostními pravidly obsaženými v tomto návodu k použití. Může sloužit k prořezávání větví, přípravu palivového dříví a dalšímu využití, které vyžaduje ořezávání dříví.
- Jakékoli jiné použití může být pro uživatele nebezpečné a může způsobit poškození zařízení. Zařízení by se nemělo používat ke kácení stromů nebo k řezání jiných materiálů než dřeva a materiálů na bázi dřeva.

Charger and battery pack safety instructions

- To connect the battery pack for charging, insert the battery pack into the charger dock and plug the charger to a power source.
- Keep the charger away from rain and moisture. The charger may only be used indoors.
- Keep the charger clean.
- Do not operate the charger on readily combustible objects and surfaces (e.g. paper) or areas with flammable/explosive atmospheres.
- Always ensure adequate ventilation when charging; fumes or battery acid can be released from the battery pack if the latter is compromised by poor handling or damage.
- When charging is complete, unplug the charger from the power source. Do not leave it connected to a power source for longer than necessary.

- Store and charge the battery pack in a dry place and make sure it will not be flooded by water.
- Keep the battery pack terminals clean and free of dirt.
- Protect the battery pack from shocks and moisture; never open the battery pack or expose it to any damage.
- The battery pack charge level can be displayed with the number of charge indicator LEDs by pressing the state of charge indicator button on the pack; if required, charge the battery pack for as long as required to reach the desired charge level and the expected operating time of the cordless power tool.

Zpětný ráz:

K zpětnému rázu dochází náhle a nekontrolovaně, je to reakce stroje na zaseknutí nebo zablokování řezacího zařízení.

Následkem zaseknutí nebo zablokování řezacího zařízení je prudké trhnutí ve směru opačném, než je otáčení kotouče.

Zpětný ráz je důsledkem nedodržení bezpečnostních pokynů. Pro zabránění zpětnému rázu dodržujte bezpečnostní pokyny a k prevenci používejte následující metody.

Metody prevence zpětného rázu.

- a) Náradí držte stroj pevně a bezpečně za obě rukojeti. Vždy používejte přídatnou rukojeť. - Osoba obsluhující zařízení má pod kontrolou krouticí moment a související síly zpětného rázu, jestliže dodržuje příslušná bezpečnostní opatření.
- b) Nepřibližujte ruce k řezné části náradí.
UPOZORNĚNÍ: Náradí při nesprávném použití může způsobit zranění uživatele.
- c) Osoba pracující s náradím musí být v takové pozici, aby při případném zpětném rázu nebyla v dosahu ostří náradí.



Pokud se na spotřebiči objeví symbol přeškrtnuté nádoby na odpadky, znamená to, že na výrobek se vztahuje evropská směrnice 2012/19 / EU. Seznamte se s požadavky místního systému sběru elektrických a elektronických odpadů. Dodržujte místní předpisy. Nevyhazujte tento výrobek do domácího odpadu. Správná likvidace starého výrobku zabrání možným negativním dopadům na životní prostředí a lidské zdraví.

Informace o ochraně životního prostředí

Balení obsahuje pouze potřebné prvky. Každý obal byl vyroben tak, aby se zajistilo snadné oddělení tří obalových materiálů: lepenka (krabice), polystyrénová pěna (vnitřní ochrana) a polyetylen (sáčky, ochranné fólie). Zařízení je vyrobeno z recyklovatelných materiálů a po jeho demontáži může být opět použito specializovanou firmou. Dodržujte místní předpisy pro likvidaci obalových materiálů, odpadních baterií a nepotřebných zařízení.



Výrobek je vyroben z vysoce kvalitních materiálů a součástí, které lze recyklovat a znovu použít.

Konstrukce elektrické řetězové pily.

- | | |
|-----------------------------------|------------------------------------|
| 1. Aretační tlačítko spínače | 10. Tlačítko zapnutí/vypnutí |
| 2. Ochranný kryt pily | 11. Nastavovací klíč |
| 3. Upevňovací matice krytu pohonu | 12. Akumulátor |
| 4. Ochranný kryt řetězu | 13. Ventilační mřížka |
| 5. Vodící lišta. | 14. Rukojeť |
| 6. Řetěz | 15. Obal vodící lišty |
| 7. Seřizovací šroub řetězu | 16. Ozubené kolo řetězu |
| 8. Deska základny | 17. Čep seřizovacího šroubu řetězu |
| 9. Ochrana dlaní | |

Skladování

Akumulátorové nářadí uchovávejte na suchém místě a mimo dosah dětí. Z bezpečnostních důvodů vyjměte baterii z akumulátorového nářadí před uložením. Při připojení k akumulátorovému nářadí se baterie rychleji vybíjí. Chraňte baterie a elektrické nářadí před mrazem, vysokými teplotami, vlhkostí a vodou. Nepokoušejte se opravit selhalou baterii. Baterie může opravit pouze původní výrobce nebo autorizovaný servis. Nabíjejte baterie pouze pomocí nabíječek specifikovaných výrobcem. Skladování nebo provoz baterie v nevhodných podmínkách může vést k úniku kyseliny baterie. Nikdy se nepokoušejte používat poškozenou nebo upravenou baterii. Poškozené nebo upravené baterie mohou během provozu způsobit nepředvídatelné účinky, což má za následek zdravotní nebezpečí. Udržujte baterii mimo otevřené plameny a vysokou teplotu. Při vystavení požáru nebo teplotě nad 130°C může baterie explodovat.

Instalace baterie

Tip: Používání akumulátorové sady nekompatibilní s elektrickým nářadím může mít za následek abnormální výkon nebo poruchu elektrického nářadí. Vložte akumulátor do rukojeti, dokud se západka akumulátoru nezasekne (akumulátor by měl být rovně s hranami nádrže na elektrickém nářadí).

Používání

Pila slouží k prořezávání malých stromků a větví.

Demontáž a montáž vodící lišty a řetězu.

1. Vypněte zařízení a vyjměte akumulátor z řetězové pily.
2. Následně odšroubujte matici (3).
3. Sejměte ochranný kryt pily (2).
4. Odšroubujte šroub nastavení řetězu.
5. Odstaňte vodící lištu s řetězem

6. Odstraňte opotřebovaný řetěz z lišty.
7. Nasadte nový řetěz na lištu tak, aby šípky na článcích řetězu na horní straně směřovaly ve směru otáčení řetězu.
8. Namontujte vodící lištu s novým řetězem tak, aby články řetězu byly v řetězovém kole.
9. Ve vodítku je drážka pro kolík, který musí zapadnout do vodítka. Pokud je čep příliš daleko, povolte seřizovací šroub řetězu (7).
10. Jakmile je vodící lišta správně nasazena, utáhněte seřizovací šroub řetězu (7).
11. Následně nasadte kryt řetězu a utáhněte montážní matici krytu pohonu.

Mazání řetězu

Řetězový olej nebo biologicky odbouratelný olej zajišťuje mazání a chlazení řetězu řetězové pily. Vypněte pilu a vyjměte akumulátor. Položte pilu na rovný povrch krytem hnacího kola nahoru. Vodící lištu a řetěz očistěte štětcem, měkkým kartáčkem nebo odstraňovačem pryskyřice. Na oblast mezi vodící lištou a řetězem naneste univerzální olej. Vložte akumulátor. Zapněte pilu. Multifunkční olej se rozetře po řetězu. Řetěz je namazaný.

Držení a vedení pily

Držte hlavní rukojeť (14) pevně tak, aby palec objímal rukojeť. Druhou rukou uchopte pilu tak, jak je znázorněno na obrázku.

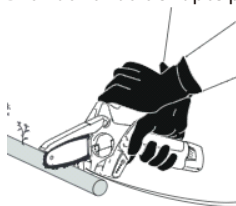

Skladování pily

Před skladováním je třeba pilu vyčistit, vysušit a namazat. Vyjměte ze zařízení akumulátor, namontujte kryt řetězu. Pila by měla být skladována mimo dosah dětí.

ŘEZÁNÍ - OBECNÉ RADY

Po každých 15 minutách práce si udělejte 15minutovou přestávku.

Před zahájením práce a řezání se seznamte s bezpečnostními pravidly. Existuje možnost zpětného rázu, pila může být odražena směrem k uživateli. Nebezpečí vážného úrazu nebo smrtelné nehody. Začněte řezat, jakmile pila dosáhne plné rychlosti.

Neřezejte oblastí kolem horní čtvrtiny vrcholu vodící lišty.

Během řezání nepoužívejte vysoký tlak. Při plné rychlosti pily vyvíjejte mírný tlak.

Pokud se vodící lišta zasekne v materiálu, nevytahujte ji silou, použijte klín nebo páku.

Vždy se ujistěte, že máte nohy dobře podepřené. Nestůjte na kmenech stromů. Dávejte pozor na kutálející se nařezané klády.

Dávejte pozor na odpružení řezané větve.

ČIŠTĚNÍ A ÚDRŽBA



POZOR! Před čištěním nebo údržbou se ujistěte, že je zařízení vypnuté a odpojené od napájení.

Po ukončení práce je třeba zařízení očistit od zbytků pilin, prachu a nečistot.

K odstranění prachu z krytu použijte měkký kartáč, štětec nebo hadřík.

Zařízení je možné čistit vlhkým hadříkem za předpokladu, že je ihned vysušeno. Kovové části by měly být zajištěny olejem.

Pravidelně čistěte ventilační otvory. Použijte stlačený vzduch nebo vysavač.

Lišta a řetěz by měly být pravidelně kontrolovány po každých 5 hodinách práce. Odstraňte piliny z vodící drážky a otvoru pro olej. Namažte ozubené kolo vedení řetězu skrz otvor pro mazání lišty (6). Ujistěte se, že je řetěz vždy ostrý. Při použití pily s tupým řetězem dochází k rychlejšímu opotřebení

vodící lišty a dalších konstrukčních součástí zařízení. V extrémním případě může dojít k přetržení řetězu. Doporučuje se ostřit řetěz v profesionálních servisech. Pokud má být zařízení skladováno a nepoužíváno, mělo by být skladováno v dobře větrané místnosti, bez vlhkosti a chráněno před prachem. Nezapomeňte řeznou jednotku zakrýt a uchovávat stroj mimo dosah dětí.

Akumulátorová řetězová pila

Napětí: 18 V

Celková délka vodící lišty řetězu: 156 mm

Rychlost řetězu: 4,7 m/s

Rychlost otáček: 3200 min⁻¹

Maximální hloubka řezu: 110 mm

Příslušenství: 1 x spona na řemen, 1 x šroubovák (pro nastavení napnutí řetězu)

Typ akumulátoru: 18 V Li-Ion, doporučená kapacita BP1840 4,0 Ah (není součástí dodávky)

Rozměry: 41x11,5x16 cm

Hmotnost: 1,56 kg

Hluk

Typická hladina hluku vážená podle stupnice A stanovená v souladu s ISO/TR 11688-1:

Hladina akustického tlaku (LpA): 70,12 dB (A) ; LwA: 90,12 dB (A)

Nejistota měření (K): 3 dB (A) ; KWA: 3 dB (A)

Hladina hluku během provozu může překročit: 90,12 dB (A).

Používejte prostředky na ochranu sluchu.

Vibrace

Celková hodnota vibrací stanovená v souladu s normou En1299:

Emise vibrací : $a_h = 1,387 / 1,448 \text{ m/s}^2$,

Nejistota měření : $K_m = 1,5 \text{ m/s}^2$

Provozní režim: bez zatížení

Přípustná délka provozu: 15 minut práce, 30 minut přestávka.

Deklarovaná hodnota generovaných vibrací byla změřena podle standardní zkušební metody a lze ji použít pro srovnání nářadí.

Deklarovanou hodnotu generovaných vibrací lze také použít při prvotním posouzení expozice.

Bezpečnostné pravidlá týkajúce sa strojov a elektrických zariadení

Zariadenie sa považuje za vhodné na použitie v krajinách s miernym klimatickým pásmom a s miernou, stabilnou vlhkosťou. Môže sa používať aj v iných krajinách.



POZOR! Predtým, než začnete zariadenie montovať alebo používať, bezpodmienečne sa oboznámte s používateľskou príručkou, predovšetkým so zásadami a pravidlami bezpečného používania. Príručku uschovajte a odovzdajte ju ďalším používateľom zariadenia. Nedodržanie týchto bezpečnostných pokynov a varovaní môže viesť k zásahu elektrickým prúdom, požiaru alebo k vážnym úrazom či nehodám.

Zabráňte, aby zariadenie používali a obsluhovali deti alebo mládež. Osoby, ktoré sa náležite neoboznámili s používateľskou príručkou, nesmú začať montáž, nesmú vykonávať údržbu, ani nesmú zariadenie používať.

Toto zariadenie nie je určené na používanie osobami (vrátane detí) s obmedzenými fyzickými, sensorickými, mentálnymi alebo rozumovými schopnosťami, ani osoby, ktoré nemajú skúsenosti alebo nie sú náležite oboznámené s používaním zariadenia, ibaže zariadenie používajú a obsluhujú pod dohľadom alebo v súlade s pokynmi osoby, ktorá zodpovedá za ich bezpečnosť.

Vysvetlenie výstražných symbolov:

1		2		3		4	
5		6		7		8	

1. Varovanie pred nebezpečenstvom. Zachovávajúte náležitú opatrnosť.

2. Dôležité, prečítajte si príručku a dodržiavajte výstrahy a varovania.
3. Noste ochranné okuliare.
4. Používajte chrániče sluchu.
5. Pred opravou alebo údržbou vždy odpojte od zdroja napájania. Ak je kábel poškodený, okamžite vytiahnite zástrčku z elektrickej zásuvky.
6. Pílu nepoužívajte v daždi alebo pri vyššej vlhkosti.
7. Pílu držte pevne a ovládajte oboma rukami.
8. Dodržiavajte bezpečnostné pravidlá a zásady ohľadne predchádzania odhodneniu náradia. Vyhýbajte sa pílieniu vrcholom vodiacej lišty reťaze. Píla je v takom prípade náchylná na otáčanie a môže sa nekontrolovaným spôsobom presunúť smerom k operátorovi, čo predstavuje riziko úrazu.

Bezpečnosť na pracovisku

- Na mieste práce udržiavajte náležitý poriadok a čistotu, zabezpečte vhodné a dostatočné osvetlenie. Neporiadok a zlé osvetlenie sú častou príčinou úrazov a nehôd.
- Predtým, než začnete pracovať, najprv pripravte a vyčistite priestor, odstráňte všetky zo zeme vyčnievajúce kamene, konáre, drôty a iné cudzie predmety, ktoré predstavujú riziko zakopnutia.
- Ak sa práce vykonávajú na šikmom teréne alebo svahoch, postupujte mimoriadne opatrne a obozretne.
- Zariadenia – elektrické spotrebiče – nepoužívajte vo výbušnom prostredí, na miestach, v ktorých sa nachádzajú ľahkohorľavé kvapaliny, plyny alebo prach. Zariadenie môže vytvárať iskry, ktoré môžu zapáliť prach alebo výpary.
- Elektrickú pílu nepoužívajte na miestach s extrémnym rizikom požiaru alebo výbuchu.
- Píla nemá dostatočnú ochranu voči vode. Práca pri daždi alebo vo vlhkom prostredí môže viesť k zásahu el. prúdom.
- Deti a postranné osoby sa nesmú nachádzať na miestach, kde

sa používa zariadenie s elektromotorom. Rozptýlenie môže viesť k strate kontroly nad zariadením. Elektricky napájané záhradné zariadenia ponechávajú v bezpečnej vzdialenosti od postranných osôb.

- Operátor alebo používateľ zodpovedajú za prípadné úrazy a nehody, ako aj za ohrozenie iných osôb alebo okolia.

Elektrická bezpečnosť

- Zariadenie pripojte výhradne iba do el. zásuvky el. obvodu, ktorého parametre sa zhodujú s parametrami, ktoré sú uvedené na výrobnom štítku.
- Nedotýkajte sa uzemnených povrchov alebo povrchov, ktoré sú spojené s uzemnením (uzemňovacím obvodom), ako napr. rúry, potrubia, radiátory, chladiace boxy ap. V prípade kontaktu s uzemnenými povrchmi alebo s povrchmi, ktoré sú spojené s uzemnením, riziko zásahu el. prúdom je oveľa vyššie.
- Elektrické zariadenie chráňte pred zrážkami (dažďom, snehom) ako aj pred vlhkosťou. V prípade, ak do elektronáradia prenikne voda, zvyšuje sa riziko zásahu el. prúdom.
- Nenapínajte prípojné káble. Napájací kábel v žiadnom prípade nepoužívajte na prenášanie, ťahanie elektronáradia, ani nevyťahujte z el. zásuvky ťahaním za kábel. Napájací kábel musí byť umiestnený v bezpečnej vzdialenosti od zdrojov tepla, olejov, ostrých hrán alebo pohyblivých častí. Poškodené alebo zamotané napájacie káble zvyšujú riziko zásahu el. prúdom.

Bezpečnosť ľudí

- Ak sa používateľ (operátor) cíti unavený alebo je pod vplyvom omamných látok (alkoholu, drog) alebo liekov, v žiadnom prípade nesmie začať pracovať s motorovou pílou. Pri používaní zariadenia sa používateľ musí plne sústrediť, zachovávať náležitú opatrnosť a postupovať obozretne.
- Chvilka nepozornosti pri používaní elektronáradia môže viesť k

nehode a následne k vážnemu úrazu či poškodeniu majetku.

- Používajte vhodné osobné ochranné prostriedky. Vždy noste ochranné okuliare, ktoré tesne priliehajú k tvári (podľa normy EN 166 alebo podľa iných platných miestnych predpisov). Vzhľadom na hluk, ktorý vytvára zariadenie, používajte vhodné chrániče sluchu. Odporúčame, aby ste používali vhodné ochranné prostriedky, také ako protiprachový respirátor, protišmykovú bezpečnostnú obuv so zvrškami, ochranné rukavice a prilbu.
- Noste priliehavý odev. Voľné oblečenie, bižutériu, šály ap. môžu zachytiť pohyblivé časti píly, čo následne môže viesť k nebezpečným nehodám. V prípade, ak má používateľ dlhé vlasy, musí ich náležite zabezpečiť a zviazať.
- Zariadenie môže počas používania vymršťovať s vysokou rýchlosťou rôzne predmety, piliny, kúsky dreva. Hrozí nebezpečenstvo úrazu. Odporúčame, aby ste používali vhodný odev.
- Pred spustením elektronáradia odstráňte všetky kľúče a iné náradie určené na nastavovanie či údržbu. Ponechanie kľúča v rotujúcej časti elektronáradia môže spôsobiť úraz.
- Vyhnite sa práci v neprirodzenej polohe. Zaujmite správnu a stabilnú polohu, aby ste predišli novej strate rovnováhy. Vďaka tomu môžete lepšie kontrolovať elektronáradie, ak dôjde k neočakávanej situácii.
- Zabráňte nezamýšľanému spusteniu. Predtým, ako zariadenie zdvihnete alebo prenesiete, najprv skontrolujte, či je napájací kábel vytiahnutý z el. zásuvky, a či je zapínač vo vypnutej polohe. Elektronáradie neprenášajte s prstom na vypínači alebo nepripájajte k el. napätiu, keď je zapínač zapnutý, keďže to môže viesť k vážnemu úrazu a nehode.
- Dávajte pozor, aby sa ruky a nohy nachádzali v bezpečnej vzdialenosti od pohyblivých (rotujúcich) častí píly.
- Nezdvíhajte spustenú pílu ponad ramená. Pílu držte oboma rukami.

- Udržiavajte bezpečnú vzdialenosť od postranných osôb.
 Napriek tomu, že konštrukcia zariadenia je sama v sebe bezpečnostná, a hoci sa používajú rôzne preventívne, zabezpečovacie a dodatočné ochranné prvky, vždy pri práci existuje isté zvyškové riziko úrazu.

Podrobné bezpečnostné pokyny reťazových píľ.

- Nepokúšajte sa píliť žiadny kov.
- Na čistenie píly nepoužívajte čistiace prostriedky ani alkohol. Utierajte mäkkou suchou handričkou.
- Nepoužívajte príslušenstvo, ktoré nie je určené špeciálne pre toto zariadenie, a ktoré výrobca odporúča ani nepovoľuje. Skutočnosť, že dané príslušenstvo sa k elektronáradiu dá upevniť, ešte neznamená, že sa dá a môže bezpečne používať.
- Upevňovací systém pracovného nástroja musí zodpovedať rozmerom elektronáradia. Pracovné nástroje s nevhodnými rozmermi nemôžu byť dostatočne prikryté alebo ovládané.
- Používajte náležité osobné ochranné prostriedky. Podľa typu vykonávanej práce, používajte ochrannú masku (štít) na celú tvár, ochranu očí napr. vhodné ochranné okuliare. Oči chráňte pred cudzími predmetmi, ktoré vznikajú počas práce, a ktoré sa unášajú vo vzduchu. Chráňte dýchacie cesty vhodnými protiprachovými respirátormi pred unášaným prachom a výparmi. Dlhšie (a dlhodobé) pôsobenie hluku môže viesť k poškodeniu sluchu.
- Dávajte pozor, aby sa postranné osoby nachádzali v bezpečnej vzdialenosti od zóny dosahu motorovej píly. Každý, kto sa nachádza v blízkosti pracujúceho elektronáradia, musí používať osobné ochranné prostriedky. Úlomky obrábaného predmetu alebo prasknuté pracovné nástroje môžu odfrknúť a spôsobiť úraz či nehodu aj mimo zóny priameho dosahu elektronáradia.
- Neprenášajte elektronáradie, ktoré je spustené (rotuje, kmitá ap.). Pri náhodnom kontakte oblečenia s pracovným

ap.). Pri náhodnom kontakte oblečenia s pracovným nástrojom môže dôjsť k prerezaniu oblečenia a následne ku kontaktu s telom operátora.

- Pravidelne čistite vetracie otvory a štrbiny zariadenia. Dúchadlo motora nasáva prach do pláštá, a v prípade, ak sa vo vnútri nahromadí veľa kovového prachu, môže dôjsť k ohrozeniu spôsobenému el. prúdom. Zablockované vetranie zariadenia môže tiež viesť k prehriatiu elektronáradia.
- Pred každým spustením skontrolujte:
 - či je zariadenie zmontované správne, podľa návodu;
 - či je rezný nástroj v dobrom technickom stave; pravidelne kontrolujte správnosť upevnenia reťaze, ako aj prípadné poškodenie a opotrebovanie;
 - bezpečnostné prvky (napr. kryt rezného modulu, plášť, rúčka, zapínač motora) sú v dobrom technickom stave a fungujú správne.
- Reťazovú pílu odsúvajte od píleného materiálu iba vtedy, keď je píla spustená, tzn. keď sa reťaz normálne krúti.
- Pri prepíľovaní vždy používajte oporné trne ako bod podopretia. Reťazovú pílu držte za hlavnú rukoväť, a vedzte ju pomocnou rukoväťou.
- Ak sa daný materiál nedá prepíliť naraz, odtiahnite pílu trochu dozadu, posuňte podporné trne a pokračujte v pílení, pričom trochu zdvihnite hlavnú rukoväť píly.
- V prípade, ak sa reťaz zasekne, postupujte mimoriadne opatrne. Môže to viesť k tzv. odhodeniu náradia, smerom k operátorovi.
- Keď pílu vypnete, reťaz sa ešte istý čas krúti.. Postupujte opatrne a zachovávajúte obozretnosť.
- Reťaz píly sa pri používaní zahrieva a rozširuje. Bez správneho mazania a napnutia môže vyskočiť z vodiacej lišty alebo sa roztrhnúť. Riziko vážneho úrazu a nehody, a tiež materiálnych strát.
- Pílu v nasledovných situáciách vždy vypnite:

- ponecháva tu bez dozoru,
- pred nastavovaním a vykonávaním údržby,
- po náraze cudzieho predmetu,
- ak zariadenie začne nezvyčajne vibrovať.

Všeobecné informácie

- Toto zariadenie je určené výhradne iba na používanie, vykonávanie prác v domácich záhradách a záhradkách, v súlade s opisom a bezpečnostnými pravidlami, ktoré sú uvedené v tejto príručke. Môže sa používať na odpiľovanie konárov, prípravu palivového dreva, ako aj na iné práce, pri ktorých je potrebné odpiľovanie dreva.
- Iné použitie môže byť pre používateľov nebezpečné, a tiež môže byť príčinou poškodenia zariadenia. Zariadenie nepoužívajte na pílenie stromov, na pílenie iných materiálov než drevo či materiály na báze dreva.

Jav odhodenia:

Odhodenie je náhla a nekontrolovaná reakcia zariadenia na zaseknutie alebo zablokovanie rezného nástroja. Následkom zaseknutia alebo zastavenia dochádza k prudkému trhnutiu v opačnom smere než smer otáčania kotúča.

K odhodeniu dochádza väčšinou následkom nedodržiavania bezpečnostných pokynov.

Aby ste predišli odhodeniu, dodržiavajte bezpečnostné pokyny, a používajte metódy predchádzania javu odhodenia.

Metódy predchádzania javu odhodenia.

- a) Zariadenie vždy pevne a silno držte za obe rukoväte. Vždy používajte dodatočnú, pomocnú rúčku. – Operátor, ktorý pracuje so zariadením, môže kontrolovať krútiaci moment a s ním súvisiacu silu odhodenia, ak prijme príslušné preventívne opatrenia.
- b) Ruky držte v bezpečnej vzdialenosti od rezného nástroja.
POZOR: Zariadenie pri nesprávnom používaní môže spôsobiť

úraz či nehodu.

- c) Operátor pri používaní zariadenia musí stáť takým spôsobom, aby pri prípadnom odhodení nebol v dosahu čepele, rezného nástroja.



Ak je na zariadení alebo na obale znak prečiarknutého smetného koša, znamená to, že výrobok sa musí likvidovať v súlade so smernicou 2012/19/EÚ. Oboznámte sa s požiadavkami miestneho systému zberu elektrických a elektronických zariadení. Postupujte podľa platných miestnych predpisov a noriem. Toto zariadenie sa v žiadnom prípade nesmie vyhadzovať do komunálneho odpadu. Vďaka správnej likvidácii opotrebovaného výrobku môžete predísť potenciálnym negatívnym následkom pre životné prostredie a pre ľudské zdravie.

Informácie o ochrane životného prostredia

V balení sú iba nevyhnutné prvky. Urobili sme všetko preto, aby sa tri materiály používané v balení dali jednoducho oddeliť: kartón (škatuľa), polystyrénová pena (zabezpečenie vo vnútri) a polystyrén (vrecia, ochranné fólie). Zariadenie je vyrobené z materiálov, ktoré sa dajú recyklovať a opätovne použiť po ich demontovaní a spracovaní špecializovanými firmami. Dodržiavajte miestne predpisy o likvidácii obalových materiálov, opotrebovaných batérií a akumulátorov, ako aj nepotrebných zariadení.



Výrobok bol vyrobený z kvalitných materiálov a z kvalitných modulov, ktoré sa dajú recyklovať a opätovne použiť.

Konštrukcia elektrickej reťazovej píly.

- | | |
|---------------------------------------|--|
| 1. Tlačidlo blokády zapínača | 10. Tlačidlo zapínača/vypínača |
| 2. Kryt píly | 11. Kľúč na nastavenie |
| 3. Upevňovacia matica krytu pohonu | 12. Akumulátor |
| 4. Kryt reťaze | 13. Vetracia mriežka |
| 5. Vodiaca lišta | 14. Rukoväť |
| 6. Reťaz | 15. Kryt vodiacej lišty |
| 7. Skrutka nastavenia napnutia reťaze | 16. Reťazové koleso |
| 8. Platňa podstavca | 17. Čap skrutky nastavenia napnutia reťaze |
| 9. Kryt rúk | |

Bezpečnostné pokyny týkajúce sa nabíjačky a akumulátora

Keď chcete pripojiť akumulátor na nabíjanie, zasuňte ho do nabíjačky, a následne nabíjačku pripojte k el. napätiu.

Chráňte nabíjačku pred dažďom a vlhkosťou. Nabíjačku používajte výhradne len v interiéroch.

Udržiavajte nabíjačku v náležitej čistote.

Nabíjačku nepoužívajte na horľavých predmetoch a podkladoch (napr. papieri) ani v prostredí s výbušnou a/alebo horľavou atmosférou.

Pri nabíjaní vždy zabezpečte dostatočné vetranie, pretože v prípade poškodenia akumulátora v dôsledku nesprávnej manipulácie alebo poškodenia, môže z akumulátora uniknúť výpary alebo elektrolyt.

Po skončení nabíjania odpojte nabíjačku od el. napätia.

Nabíjačku neponechávajte pripojenú k el. napätiu dlhšie, než je to nevyhnutné..

Akumulátor uschovávajte a nabíjajte na suchom mieste a postarajte sa, aby do neho neprenikla voda.

Udržiavajte konektory akumulátora čisté a bez nečistôt.

Akumulátor chráňte pred otrasmi, nárazmi, vlhkosťou, a nikdy ho neotvárajte ani mechanicky nepoškodzujte.

Keď chcete skontrolovať úroveň nabitia akumulátora, stlačte tlačidlo na akumulátore, a keď je to potrebné, akumulátor nabite, podľa počtu LED kontroliek a plánovaného trvania používania akumulátora.

Uchovávanie

Akunáradie uschovávajúte na suchom mieste, mimo dosahu detí. Z bezpečnostných dôvodov pred uschovaním náradia vyťahnite z neho akumulátor. Keď je akumulátor vložený do akunáradia, vybíja sa rýchlejšie. Akumulátor aj náradie chráňte pred mrazom, vysokými teplotami, vlhkosťou a vodou.

V žiadnom prípade neopravujte poškodený akumulátor. Akumulátor môže opravovať jedine výrobca alebo autorizovaný servis.

Akumulátory nabíjajte iba v nabíjačkách, ktorých parametre sa zhodujú s parametrami stanovenými výrobcom.

Uchovávanie alebo používanie akumulátora v nevhodných podmienkach môže viesť k úniku elektrolytu. Poškodené alebo upravené akumulátory v žiadnom prípade nepoužívajte. Poškodené alebo upravené akumulátory sa môžu správať nepredvídateľne, čo môže viesť k úrazu či nehode. Akumulátor uschovávajúte na bezpečnom mieste, mimo dosahu ohňa, a chráňte pred vysokou teplotou. Ak je akumulátor vystavený ohňu alebo teplote vyššej než +130 °C, môže explodovať.

Vkladanie akumulátora

Odporúčanie: Použitie akumulátora, ktorý nie je vhodných pre dané zariadenie, môže viesť k poruche alebo poškodeniu zariadenia.

Keď chcete akumulátor zasunúť do rukoväte, zatlačte ho dovnútra, kým nezaznie charakteristický zvuk zablokovania blokády (akumulátor musí byť v jednej rovine s okrajom zariadenia)

Používanie

Píla sa používa na prerezávanie malých stromov a konárov.

Demontáž a montáž vodiacej lišty a reťaze.

1. Vypnite zariadenie a vyberte akumulátor z píly.
2. Následne odskrutkujte maticu (3).
3. Odstráňte ochranný kryt píly (2).
4. Odskrutkujte skrutku nastavenie reťaze.
5. Vyťahnite vodiacu lištu s reťazou
6. Zložte opotrebovanú reťaz z lišty.
7. Novú reťaz nasadte na lištu tak, aby šípky na článkoch reťaze na hornej strane smerovali v smere otáčania reťaze.
8. Namontujte vodiacu lištu s novou reťazou tak, aby boli články reťaze v hnacom kolese.
9. Vo vodiacej lište je drážka pre čap, ktorý sa musí zasunúť do vodiacej lišty. Ak je čap príliš ďaleko, uvoľnite nastavovaciu skrutku napnutia reťaze (7).
10. Po správnom nasadení vodiacej lišty utiahnite nastavovaciu skrutku napnutia reťaze (7).
11. Potom nasadte ochranný kryt reťaze a utiahnite montážnu maticu ochranného krytu pohonu.

Mazanie reťaze

Olej na reťaze alebo biologicky odbúrateľný olej zabezpečuje mazanie a chladenie reťaze píly.

Vypnite pílu a vyťahnite akumulátor. Pílu položte na plochý povrch krytom hnacieho kola smerom dohora. Vodiacu lištu a reťaz očistite štetcom, mäkkou kefkou alebo odstraňovačom živice. V mieste medzi vodiacou lištou a reťazou naneste viacúčelový olej. Vložte akumulátor. Zapnite zariadenie. Viacúčelový olej sa rozvedie po reťazi. Reťaz je namazaná.

Držanie a vedenie píly

Držte hlavnú rukoväť (14) pevne tak, aby ste ju obopínali palcom. Druhou rukou uchopte pílu tak, ako je to znázornené na obrázku.

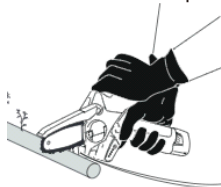

Uschovávanie reťazovej píly

Pílu pred uskladnením vyčistite, vysušte a namažte.
Vytiahnite zo zariadenia akumulátor, založte kryt reťaze.
Zariadenie uschovávajte na mieste mimo dosahu detí.

PÍLENIE – VŠEOBECNÉ POKYNY

Po každých 15 minútach práce oddychujte aspoň 15 minút.

Skôr než začnete pracovať a píliť, oboznámte sa s bezpečnostnými pravidlami. Pri práci môže dôjsť k odhodenu píly, tzn. píla môže byť vymrštená smerom k používateľovi. Nebezpečenstvo vážneho, aj smrteľného, úrazu.

Keď píla dosiahne nominálne (plné) otáčky, môžete začať píliť.

Nepíľte hornou približne jednu štvrtinu vodiacej lišty.

Počas pílenia reťaz nepritláčajte príliš silno. Keď píla pracuje na svojich maximálnych otáčkach, reťaz jemne pritláčajte.

Ak sa vodiaca lišta zasekne v materiáli, nevyťahujte ju nasilu, ale použite vhodný klin alebo páku.

Vždy zabezpečte, aby ste stáli stabilne, aby ste boli dobre opretý o podklad. Nestávajte na kmene stromov. Dávaj pozor

na kotúľanie odpílenej guľatiny, polien.

Dávajte pozor na pruženie odpíľovaných konárov a vetiev.

ČISTENIE A ÚDRŽBA



POZOR! Predtým, než začnete zariadenie čistiť a vykonávať jeho údržbu vždy skontrolujte, či je vypnuté a odpojené.

Zariadenie po dokončení práce vždy náležite vyčistite, odstráňte piliny, špinu a prach. Jemnou kefou, štetcom alebo utierkou očistite plášť, odstráňte prach a špinu.

Zariadenie môžete čistiť aj vlhkou handričkou, avšak iba vtedy, keď ho následne okamžite vysušíte.

Kovové prvky zabezpečte olejom.

Pravidelne čistite vetracie otvory a mriežky. Môžete použiť stlačený vzduch alebo vysávač.

Po každých 5 hodinách práce, pravidelne kontrolujte stav vodiacej lišty a reťaze. Odstraňujte piliny z vodiacej drážky a z olejového otvoru. Cez mazací otvor vodiacej lišty namažte ozubené koleso reťaze (6).

Dávajte pozor, aby bola reťaz vždy ostrá. V opačnom prípade, ak sa reťazová píla používa s tupou reťazou, vodiaca lišta a iné konštrukčné prvky zariadenia sa výrazne rýchlejšie opotrebujú. V extrémnych prípadoch môže dôjsť k pretrhnutiu reťaze. Odporúčame, aby ste reťaze brúsili v

profesionálnych servisoch.

Ak zariadenie nebudete dlhšie používať, budete ho dlhšie uschovávať, zabezpečte, aby bolo uskladnené v dobre vetranej miestnosti bez vlhkosti a chránenej pred prachom. Nezabudnite nasadiť ochranný kryt rezacej jednotky, a zariadenie uschovávajte mimo dosahu detí.

Akumulátorová reťazová píla

Napätie: 18 V

Celková dĺžka reťazovej lišty: 156 mm

Rýchlosť reťaze: 4,7 m/s

Uhlová rýchlosť: 3200 min⁻¹

Maximálna hĺbka pílenia: 110 mm

Príslušenstvo: 1 x spona na opasok, 1 x skrutkovač (na nastavovanie napnutia reťaze)

Typ akumulátora: 18 V Li-Ion, odporúčaný BP1840 4,0 Ah (nie je v súprave)

Rozmery: 41 x 11,5 x 16 cm

Hmotnosť: 1,56 kg

Hluk

Typická úroveň hluku stanovená na mierke A podľa normy ISO/TR 11688-1:

Úroveň akustického tlaku ((L_{pA}): 70,12 dB (A) ; L_{WA}: 90,12 dB (A)

Nepresnosť (odchýlka) merania (K): 3 dB (A) ; K_{WA}: 3 dB (A)

Úroveň hluku pri práci môže prekročiť: 90,12 dB (A).

Používajte ochranu sluchu!

Vibrácie

Celková úroveň vibrácií stanovený podľa normy En1299:

Emisia vibrácií: $a_h = 1,387 / 1,448 \text{ m/s}^2$,

Nepresnosť (odchýlka) merania : $K_m = 1,5 \text{ m/s}^2$

Režim práce: bez záťaže

Prípustná dĺžka práce: 15 minút práce, 30 minút prestávky.

Deklarovaná hodnota vibrácií bola stanovená štandardnou skúšobnou metódou a môže sa použiť na porovnávanie rôznych náradí.

Deklarovaná hodnota vytváraných vibrácií sa môže použiť aj na vstupné posúdenie expozície.

Gépekre és elektromos berendezésekre vonatkozó biztonsági szabályok

A készülék olyan országokban használható, ahol az éghajlat mérsékelt, egyenletesen nedves. A használata más országokban is lehetséges.



FIGYELEM! A telepítés megkezdése vagy a készülék használata előtt feltétlenül olvassa el a használati útmutatót és különösen a biztonságos használattal kapcsolatos utasítást. Őrizze meg az útmutatót későbbi felhasználás céljából, és a készüléket azzal együtt adja át következő felhasználóinak.

A jelen biztonsági előírások és figyelmeztetések be nem tartása áramütést, tüzet vagy súlyos személyi sérülést okozhat.

Ne hagyja, hogy gyermekek vagy fiatalok használják a készüléket. A használati útmutatót nem ismerő személyek nem kísérhetik meg a készülék telepítését, karbantartását vagy használatát.

A készüléket csak akkor használhatják korlátozott fizikai, érzékszervi vagy szellemi képességekkel élő vagy megfelelő tapasztalattal és ismeretekkel nem rendelkező személyek, ha felügyelet alatt állnak vagy utasításokat kaptak a készülék biztonságos használatára vonatkozóan és megértik a fennálló veszélyeket.

Figyelmeztető jelek magyarázata:

1		2		3		4	
5		6		7		8	

1. Veszéllyel kapcsolatos figyelmeztetés. Különös óvatossággal járjon el.

2. Fontos: olvassa el a használati útmutatót és tartsa be a

2. figyelmeztetéseket.
3. Viseljen védőszemüveget.
4. Használjon fülvédőt.
5. Javítás vagy karbantartás előtt mindig húzza ki a készüléket az áramforrásból. Ha a kábel megsérült, haladéktalanul húzza ki a dugót az elektromos aljzatból.
6. Ne használja a fűrész t esőben vagy nagy páratartalom esetén.
7. A fűrész t erősen tartsa, és két kézzel működtesse.
8. Tartsa be a visszarúgással kapcsolatos biztonsági szabályokat. Kerülje a láncvezető végével való vágást. Ilyen helyzetben a fűrész hajlamos a forgásra, és ellenőrizetlen módon visszarúghat a kezelő felé, ami sérülést okozhat.

Munkahelyi biztonság

- Tartsa a munkaterületet tisztán és jól megvilágítva. A rendetlenség és a rossz fényviszonyok hozzájárulnak a balesetekhez.
- A munka megkezdése előtt készítse elő és tisztítsa meg a területet, távolítsa el minden olyan követ, ágat, vezeték t és egyéb tárgyat, amely a talajból kiáll.
- Fokozott óvatossággal járjon el, ha a munkát lejtős terepen vagy lejtőn végzi.
- Ne használja az elektromos meghajtású készüléket gyúlékony folyadékok, gázok vagy porok által keltett robbanásveszélyes környezetben. A készülék szikrákat bocsáthat ki, amelyek begyűjthetik a port vagy a füstöt.
- Ne használja az elektromos fűrész t olyan helyen, ahol fokozott tűz- vagy robbanásveszély áll fenn.
- A fűrész t nincs víz elleni védelemmel ellátva. Az esőben vagy nedves környezetben végzett munka áramütést okozhat.
- Ne hagyja, hogy gyermekek vagy járókelők tartózkodjanak azon a területen, ahol elektromosan működtetett eszköz van használatban. A figyelem elterelése a készülék feletti irányítás

elvesztését eredményezheti. Az elektromos kerti berendezéseket tartsa távol a közelben tartózkodóktól.

- A kezelő felel a más személyeket vagy a környezetet érintő balesetekért vagy veszélyekért.

Elektromos biztonság

- A készüléket az adattáblán feltüntetett értékeknek megfelelő aljzatba csatlakoztassa.
- Ne tegye ki a terméket eső vagy nedvesség hatásának. Ha víz kerül a szerszámba, nő az áramütés veszélye.
- Ne feszítse meg a csatlakozókábeleket. Soha ne a kábelnél fogva hordozza vagy húzza az elektromosan működtetett készüléket és ne a kábelnél fogva húzza ki a dugót a konnektorból. Tartsa távol a csatlakozókábelt a hőforrásoktól, az olajtól, az éles peremektől és a mozgó alkatrészekről. A sérült vagy összegabalyodott kábelek növelik az elektromos áramütés kockázatát.

Személyi biztonság

- Ne kezdjen el láncfűrészsel dolgozni, ha fáradtnak érzi magát, vagy alkohol, kábítószer vagy gyógyszer hatása alatt áll. A készülék használatakor a lehető legjobban összpontosítson és legyen óvatos. Egy pillanatnyi figyelmetlenség a szerszám használata közben balesethez, és ebből következően súlyos sérüléshez vagy anyagi kárhoz vezethet.
- Használjon személyi védőfelszerelést. Mindig viseljen az arcához szorosan tapadó védőszemüveget (az EN 166 szabványnak vagy más nemzeti szabályozásnak megfelelően). A készülék hangereje miatt viseljen fülvédőt. Javasolt továbbá védőfelszerelést, például porvédő maszkot, csúszásmentes, felsőrészel ellátott biztonsági lábbelit, védőkesztyűt és sisakot használni.
- Viseljen szorosan illeszkedő ruházatot. A laza ruha, ékszer, sál beakadhat a fűrész mozgó alkatrészeibe, ami veszélyes

balesetekhez vezethet. Ha a felhasználó hosszú hajjal rendelkezik, kösse azt össze és fogja fel.

- Működés közben a készülék különböző tárgyakat, fűrészport, fadarabokat dobhat ki nagy sebességgel. Sérülésveszély áll fenn. Ajánlott megfelelő ruházatot viselni.
- A szerszám beindítása előtt távolítsa el a szerszám beállításához használt összes kulcsot és egyéb szerszámot. A kulcs a szerszám gép forgó részében maradván sérüléseket okozhat.
- Ne dolgozzon természetellenes testhelyzetben. Az egyensúlyvesztés lehetőségének elkerülése érdekében helyes és stabil testhelyzetet vegyen fel. Ez kiszámíthatatlan helyzetekben lehetővé teszi a szerszám jobb irányítását.
- Kerülje a véletlenszerű beindítást. A készülék felemelése vagy mozgatása előtt győződjön meg, hogy a tápkábel ki van húzva az áramból, és a kapcsoló kikapcsolt helyzetben van. Balesetet okozhat, ha az elektromos berendezést ujjával a kapcsológombon hordozza, vagy ha bekapcsolt helyzetben lévő kapcsolóval csatlakoztatja az áramhoz.
- Tartsa távol a kezét és a lábát a fűrész mozgó (forgó) részeitől.
- Ne emelje meg a működésben lévő fűrész a vállá fölé. Tartsa a fűrész két kézzel.
- Tartson biztonságos távolságot a közelben tartózkodóktól.



A biztonságosra tervezett rendszer használata, valamint az óvintézkedések és a kiegészítő védőintézkedések ellenére a munkavégzés során mindig fennáll a sérülés veszélye.

A láncfűrészekre vonatkozó részletes biztonsági utasítások.

- Ne próbálja meg fémet vágni.
- A fűrész tisztításához ne használjon mosószert vagy alkoholt. Puha, száraz szöveggel törölje le.

- Ne használjon olyan berendezést, amelyet nem kifejezetten ehhez a készülékhez terveztek, és amely nem található meg a gyártó ajánlásai között. Az a tény, hogy a berendezés elektromos kéziszerszámra szerelhető fel, nem garantálja a biztonságos használatot.
- A munkaszerszám rögzítőrendszerének meg kell felelnie az elektromos szerszám méreteinek. A nem megfelelő méretű szerszámokat nem lehet helyesen burkolni vagy felügyelni.
- Használjon személyi védőfelszerelést. A munka típusától függően viseljen az egész arcot védő maszkot, szemvédelmet, pl. védőszemüveget. Védje a szemét a munka során keletkező, levegőben lévő idegen tárgyaktól. Védje a légutakat a megemelkedő portól és gőzöktől porvédő maszkkal. A hosszabb ideig tartó zajexpozíció halláskárosodáshoz vezethet.
- Ügyeljen arra, hogy a közelben tartózkodók biztonságos távolságra legyenek a láncfűrészről. Mindenki, aki a szerszám gép közelében tartózkodik, használjon egyéni védőfelszerelést. A munkadarabok vagy a megrepedt szerszámok szilánkjai a közvetlen kontaktzónán kívül is sérülést okozhatnak.
- Ne hordozzon mozgásban lévő szerszámot. A munkaszerszámmal való véletlen érintkezés elvághatja a ruházatot, és a kezelő személy testével érintkezhet.
- Rendszeresen tisztítsa meg a berendezés szellőzőnyílásait. A motor fűvóegysége beszívja a port a házba, a nagy mennyiségű fémpor pedig elektromos veszélyt jelenthet. A készülék eltömődött szellőzése a szerszám gép túlmelegedéséhez is vezethet.
- Minden indítás előtt ellenőrizze, hogy:
 - a készülék megfelelően van összeszerelve, az utasításoknak megfelelően;
 - a vágószerszám jó műszaki állapotban van; rendszeresen ellenőrizze a lánc rögzítését, sérülését és kopását;

- a biztonsági berendezések (pl. vágópenge, burkolat, fogantyú, motorkapcsoló) jó műszaki állapotban vannak és megfelelően működnek.
- Csak akkor távolítsa el a láncfűrész a vágott anyagtól, ha a vágólánc működik.
- Keresztirányú vágáskor mindig a rönktámaszt használja támpontként. A láncfűrész a főfogantyúnál fogja és a segédfogantyúnál vezesse.
- Ha az anyagot nem lehet egyszerre átvágni, húzza kissé hátra a fűrész, állítsa át a rönktámaszt, és folytassa a vágást a fűrész fő fogantyújának enyhe felemelésével.
- Fokozott óvatossággal járjon el a lánc elakadása esetén. Ez a felhasználó felé irányuló, úgynevezett visszarúgást eredményezhet.
- A fűrész kikapcsolása után a lánc egy ideig mozgásban marad. Kellő óvatossággal járjon el.
- A fűrész forgásban lévő lánc felmelegszik és kitágul. Megfelelő kenés és feszültség nélkül leugorhat a láncvezetőről, vagy elszakadhat. Súlyos baleset és vagyoni kár veszélye áll fenn.
- Mindig kapcsolja ki a fűrész, ha:
 - őrizetlenül kell hagyni,
 - a beállítási és karbantartási munkák előtt,
 - miután idegen tárgyba ütközött,
 - a készülék rendellenes rezgései érzékelhetők.

Általános információ

- Ez a készülék kizárólag a jelen használati útmutatóban leírtak szerint használható, kerti munkák során. Használható ágak metszésére, tűzifa előkészítésére és egyéb, fa metszését igénylő célokra.
- Az egyéb használat veszélyes lehet a felhasználókra nézve, és károsíthatja a készüléket. A készülék nem használható fák vágására, fa és faalapú anyagoktól eltérő anyagok vágására.

Biztonsági utasítások a töltőhöz és az akkumulátorhoz

Az akkumulátor töltéséhez az akkumulátort be kell helyezni a töltőbe, majd a töltőt áramforráshoz kell csatlakoztatni.

- Védje a töltőt az esőtől és a nedvességtől. A töltő csak beltérben használható.
- Tartsa tisztán a töltőt.
- Ne használja a töltőt gyúlékony tárgyakon és aljzatokon (pl. papír) vagy robbanásveszélyes és/vagy gyúlékony légkörű környezetben.
- A töltés során mindig gondoskodjon a megfelelő szellőzéstől, mivel az akkumulátorból füstgőz vagy elektrolit szivároghat, ha az akkumulátor helytelen kezelés/rongálás miatt megsérül.
- Ha a töltés befejeződött, húzza ki a töltőt a fali aljzatból. ne hagyja a szükségesnél hosszabb ideig áramforráshoz csatlakoztatva.
- Az akkumulátort száraz helyen töltse és tárolja, és ügyeljen arra, hogy ne kerüljön bele víz.
- Tartsa tisztán és szennyeződésmentesen az akkumulátor csatlakozóit.
- Védje az akkumulátort az ütésektől, nedvességtől, és soha ne nyissa ki, illetve ne sértse meg mechanikusan az akkumulátort.
- Az akkumulátor töltöttségi szintjének ellenőrzéséhez nyomja meg az akkumulátoron lévő gombot, és szükség esetén töltse fel az akkumulátorokat a LED-ek számának és az akkumulátoros szerszám várható üzemidejének megfelelően.

Visszarúgás jelensége:

A visszarúgásra hirtelen és ellenőrizetlenül kerül sor, a készülék ezzel reagál a vágóeszköz elakadására vagy beszorulására. Az elakadás vagy beszorulás hirtelen rántást eredményez a lemez forgásával ellentétes irányban.

A visszarúgás a biztonsági utasítások el nem olvasásának eredménye.

A visszarúgás elkerülése érdekében kövesse a biztonsági utasításokat, és alkalmazza a visszarúgást megelőző módszereket

A visszarúgás megakadályozására szolgáló módszerek.

- a) Tartsa a készüléket a két fogantyúnál fogva, erősen és biztonságosan. Mindig használja a segédfogantyút. – A kezelő megfelelő óvintézkedések meghozatala esetén képes kordában tartani a forgatónyomatékot és az ezzel kapcsolatos visszarúgási erőket.
- b) Tartsa távol a kezét a gép vágórészétől.
FIGYELEM: Ha nem megfelelően használja, a készülék sérülést okozhat.
- c) A gépet használó személynek úgy kell elhelyezkednie, hogy ne legyen a penge fogainak közelében, amikor a gép visszarúg.



Amennyiben a berendezésen áthúzott szemeteskosár jelölés található, a termék a 2012/19/EK irányelv rendelkezése alá tartozik. Kérjük, ismerje meg a helyi, elektromos és elektronikus hulladékok gyűjtésére vonatkozó szabályokat. A helyi előírások szerint járjon el. A terméket háztartási hulladékokkal együtt ne dobja ki. Az elhasznált termék megfelelő megsemmisítésével a természetre és emberi egészségre gyakorolt esetleges káros hatásait akadályozza meg.

Környezetvédelmi információk

A csomagolás kizárólag a nélkülözhetetlen elemeket tartalmazza. Minden erőfeszítést elkövtünk annak érdekében, hogy a csomagolás három komponense könnyen elkülöníthető legyen: karton (doboz), polisztirol (belső védelem) és polietilén (zacskók, védőlap). A berendezés újrahasznosítható anyagokból készült, erre szakosodott cég által elvégzett szétszerelését követően elemei újra használhatók. Tartsa be a csomagolóanyagok, elhasznált elemek és felesleges berendezések megsemmisítésére vonatkozó helyi előírásokat.



A termék kiváló minőségű, újrahasznosítható anyagokból és alkatrészekből készült.

Elektromos láncfűrész felépítése.

- | | |
|------------------------------|--------------------------------|
| 1. Bekapcsológomb retesz | 10. Bekapcsoló/kikapcsoló gomb |
| 2. Fűrészburkolat | 11. Beállító kulcs |
| 3. Hajtómű-fedél rögzítőanya | 12. Akkumulátor |
| 4. Láncburkolat | 13. Szellőzőrács |
| 5. Vezetősín | 14. Fogantyú |

- | | |
|------------------------|--------------------------------|
| 6. Lánc | 14. Fogantyú |
| 7. Láncbeállító csavar | 15. Láncvezető burkolat |
| 8. Alaplemez | 16. Lánc fogaskereke |
| 9. Kézfej burkolat | 17. Láncbeállító csavar csapja |

Tárolás

A vezeték nélküli szerszámokat száraz, gyermekek elől elzárt helyen tárolja. Biztonsági okokból vegye ki az akkumulátort a szerszám tárolása előtt. Ha az akkumulátort vezeték nélküli szerszamba helyezi, gyorsabban lemerül. Védje az akkumulátort és a szerszámokat a fagytól, a magas hőmérséklettől, a nedvességtől és a víztől.

Ne javítson meg sérült akkumulátort. Az akkumulátor javítása a gyártónál vagy egy hivatalos szervizközpontban végezhető el.

Az akkumulátorokat csak a gyártó által megadott paraméterekkel rendelkező töltőkkel szabad tölteni. Az akkumulátor nem megfelelő körülmények közötti tárolása vagy használata elektrolit-szivárgást okozhat. Tilos sérült vagy módosított akkumulátorokat használni. A sérült vagy módosított akkumulátorok előreláthatatlan módon viselkedhetnek, és veszélyes egészségügyi hatásokat okozhatnak. Tartsa az akkumulátort tűztől távol és hőtől védve. Tűznek vagy 130°C-ot meghaladó hőmérsékletnek kitéve az akkumulátor felrobbanhat.

Akkumulátor behelyezése

Tipp: A készüléknek nem megfelelő akkumulátorok használata a készülék meghibásodásához vagy károsodásához vezethet.

Az akkumulátor fogantyúba való behelyezéséhez nyomja azt be, amíg meg nem hallja a reteszelő mechanizmus működésbe lépését (az akkumulátornak a készülék szélével egy vonalban kell lennie)

Használat

A fűrész kis fák és ágak vágására szolgál.

A láncvezető és a lánc eltávolítása és rögzítése.

1. Kapcsolja ki a készüléket, és vegye ki az akkumulátort a láncfűrészből.
2. Ezután csavarja ki az anyacsavart (3).
3. Távolítsa el a láncburkolatot (2).
4. Csavarja ki a láncbeállító csavart.
5. Vegye ki a láncsal ellátott láncvezetőt
6. Távolítsa el az elhasználadott láncot a láncvezetőről.
7. Szerelje fel az új láncot a láncvezetőre úgy, hogy a láncszemek felső részén lévő nyílak a lánc forgásirányába nézzenek.
8. Szerelje fel a vezetősíneket az új láncsal úgy, hogy a láncszemek a lánckerékbe kerüljenek.
9. A láncvezetőben egy nyílás található a csapnak, amelynek a láncvezetőbe kell kerülnie. Ha a csap túl messze van, lazítsa meg a láncbeállító csavart (7).
10. Ha a láncvezető megfelelően a helyére van állítva, húzza meg a láncbeállító csavart (7).
11. Ezután szerelje fel a láncburkolatot, és húzza meg a hajtómű burkolatát rögzítő anyacsavart.

Lánckenés

A lánccolaj vagy biológiaiilag lebomló olaj biztosítja a láncfűrészlánc kenését és hűtését. Kapcsolja ki a fűrész, és vegye ki az akkumulátort. Fektesse a fűrész sík felületre úgy, hogy a hajtókerék burkolata felfelé nézzen. Tisztítsa meg a láncvezetőt és a láncot ecsettel, puha kefével vagy gyantaeltávolítóval. Kenje be többcélú olajjal a láncvezető és a lánc közötti területet. Helyezze be az akkumulátort. Kapcsolja be a fűrész. A multifunkciós olaj ekkor bekeni az egész láncot. A lánc kenve van.

A fűrész tartása és vezetése

Tartsa a fő fogantyút (14) biztonságosan úgy, hogy hüvelykujjával átkulcsolja a fogantyút Fogja meg a fűrész a másik kezével az ábrán látható módon.

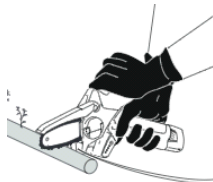

A láncfűrész tárolása

A fűrész tárolása előtt a fűrész meg kell tisztítani, meg kell szárítani és be kell kenni. Vegye ki az akkumulátort a készülékből, és helyezze vissza a láncburkolatot. A fűrész gyermekek elől elzárva kell tárolni.

FÜRÉSZELÉS – ÁLTALÁNOS TIPPÉK

Minden 15 perc használat után tartson 15 perc szünetet.

A munka megkezdése és a vágás előtt olvassa el a biztonsági szabályokat. Visszarúgás fordulhat elő, melynek során a fűrész hátradobásra kerül a kezelő irányába. Súlyos vagy halálos baleset veszélye áll fenn.

Akkor kezdje el a vágást, amikor a fűrész elérte a teljes fordulatszámot.

Ne vágjon a vezetősín felső negyede körüli területtel.

Vágás közben ne fejtessen ki túl nagy nyomást. Amikor a fűrész maximális sebességgel működik, enyhe nyomást fejtessen ki.

Ha a láncvezető beragadt az anyagba, ne húzza ki erővel, használjon éket vagy kart.

Mindig gondoskodjon a lábak megfelelő megtámasztásáról. Ne álljon a rönkre. Ügyeljen a vágott rönk gördülésére.

Legyen óvatos a levágott ág rugózásakor.

TISZTÍTÁS ÉS KARBANTARTÁS



FIGYELEM! Tisztítás vagy karbantartás előtt ellenőrizze, hogy a készülék ki van-e húzva a konnektorból.

A munka befejezése után a készüléket meg kell tisztítani a törmeléktől és a portól.

Tisztítsa meg a házat a portól gyengéd kefe, ecset vagy rongy segítségével.

A nedves ronggyal végzett tisztítás megengedett, feltéve, hogy a készüléket azonnal megszáritja. A fémelemeket olajjal kell védeni.

Rendszeresen tisztítsa meg a szellőzőnyílásokat. Használjon sűrített levegőt vagy porszívót.

Minden 5 üzemóra után, rendszeresen ellenőrizze a láncvezető és a lánc állapotát. Távolítsa el a fűrészport a vezetőhoronyból és az olajnyílásból. Kenje be a láncvezető fogat a láncvezető

kenőnyílásán (6) keresztül.

Ügyeljen arra, hogy a lánc mindig éles legyen. Tompa lánc használata esetén a gép vezetőelemei és egyéb szerkezeti elemei gyorsabban elhasználódnak. Szélsőséges esetekben a lánc elszakadhat.

Ajánlott a lánc professzionális szervizpontokban való élezése.

Ha a készülék nincs használatban, jól szellőző, nedvességtől mentes és portól védett helyen tárolja azt. Ne feledkezzen meg a vágóegység védőburkolatának felhelyezéséről, és a gépet tartsa gyermekektől távol.

Akkus láncfűrész

Feszültség: 18 V

Láncvezető teljes hossza: 156 mm

Láncsebesség: 4,7 m/s

Fordulatszám: 3200 min⁻¹

Maximális vágási mélység: 110 mm

Tartozékok: 1 x övcspesz, 1 x csavarhúzó (a láncfeszesség beállításához)

Akkumulátor típusa: 18 V Li-Ion, BP1840 4,0 Ah ajánlott (nem tartozék)

Méretetek: 41 x 11,5 x 16 cm

Tömeg: 1,56 kg

Zajsztint

Az szabvány szerint meghatározott jellemző, A skálának megfelelő zajsztint ISO/TR 11688-1:

Hangnyomássztint (LpA): 70,12 dB (A) ; LwA: 90,12 dB (A)

Mérési bizonytalanság (K): 3 dB (A) ; KWA: 3 dB (A)

A működés közbeni zajsztint meghaladhatja az alábbi értéket: 90,12 dB (A).

Használjon fülvédőt!

Rezgések

Az szabványnak megfelelően meghatározott teljes rezgésérték En1299:

Rezgéskibocsátás : ah = 1,387 / 1,448 m/s²,

Mérési bizonytalanság : Km = 1,5 m/s²

Megengedett munkahossz: 15 perc munka, 30 perc szünet.

A megadott rezgésértéket a szabványos vizsgálati módszer szerint mérik, és szerszámok összehasonlítására használható.

A keletkezett rezgések névleges értéke is felhasználható a kezdeti expozíció értékeléséhez.

Varnostna načela za električne stroje in naprave

Naprava je primerna za uporabo v državah z zmernim, enakomerno vlažnim podnebjem. Lahko se tudi uporablja v drugih državah.



POZOR! Pred namestitvijo in uporabo naprave se nujno seznanite z navodili za uporabo, zlasti pa z varnostnimi napotki. Shranite ta navodila in jih posredujte naslednjim uporabnikom.

Neupoštevanje navedenih opozoril in varnostnih napotkov lahko privede do električnega udara, požara ali resnih telesnih poškodb.

Otroki in mladina na smejo uporabljati te naprave. Osebe, ki niso seznanjene z navodili za uporabo, ne smejo sestavljati, vzdrževati ali uporabljati naprave.

Ta naprava ni namenjena uporabi s strani oseb (vključno z otroci) z zmanjšanimi fizičnimi, senzornimi in umstvenimi sposobnostmi, ali pomanjkanjem izkušenj in znanj, razen če so pod nadzorom ali so prejeli navodila o uporabi naprave s strani osebe, odgovorne za njihovo varnost.

Razlaga varnostnih simbolov:

1		2		3		4	
5		6		7		8	

1. Nevarnost. Ravnajte previdno.
2. Pomembno, preberite navodila in upoštevajte opozorila.
3. Nosite zaščitna očala.
4. Nosite zaščito za ušesa.
5. Pred popravilom ali vzdrževanjem vedno odklopite iz napajanja. V primeru poškodovanja kabla takoj povlecite vtič iz električne vtičnice.

6. Žage ne uporabljati v dežju ali pri visoki vlagi.
7. Žago držite zanesljivo in upravljajte z obema rokama.
8. Upoštevajte varnostna načela, ki se nanašajo na vzvratne sunke. Izogibajte se rezanju s konico meča. V takem primeru se žaga lahko obrne in nenadzorovano usmeri proti upravljavcu, kar predstavlja tveganje telesne poškodbe.

Varnost na delovnem mestu

- Na delovnem mestu ohranite red in zagotovite dobro osvetlitev. Neurejenost in nezadostna osvetlitev delovnega območja prispevata k nesrečam.
- Pred začetkom del pripravite in očistite delovno območje, odstranite vse kamne, veje, žice in druge tuje predmete, ob katere se lahko spotaknete.
- Bodite posebej previdni, če delate na nagnjenem terenu ali pobočju.
- Naprave z električnim pogonom ne uporabljajte v eksplozivnih okoljih, ki jih ustvarijo vnetljive tekočine, plini ali prah. Naprava lahko povzroči nastanek isker, ki vnamejo tekočino ali hlape.
- Električne žage ne uporabljajte na mestih, kjer obstaja veliko tveganje požara ali eksplozije.
- Žaga ni zavarovana pred vodo. Delo v dežju ali vlažnem okolju predstavlja tveganje električnega udara.
- Otrokom in opazovalcem preprečite dostop do lokacij, kjer se uporablja naprava z električnim pogonom. Trenutek nepozornosti vas lahko stane izgubo nadzora nad napravo. Vrtnarsko orodje z električnim pogonom hranite stran od tretjih oseb.
- Upravljavca oz. uporabnika odgovarja za nesreče oz. nevarnosti, ki prizadevajo tretje osebe ali okolje.

Električna varnost

- Napravo se sme priključiti le na vtičnico, ki odgovarja opisu na podatkovni ploščici.

- Ne izpostavljajte naprav z električnim pogonom dežju ali vlagi. Ko voda prodre v električno orodje, raste tveganje električnega udara.
- Ne nopenjajte priključnih kablov. Ne uporabljajte priključnega kabla za prenašanje ali vlečenje naprave z električnim pogonom. Ne vlecite za kabel, ko hočete odklopiti napravo iz napajanja. Priključni kabel držite stran od virov toplote, olj, ostrih robov in premičnih delov. Poškodovanju ali zataknenju kablov povečajo tveganje električnega udara.

Osebna varnost

- Ne uporabljajte žage, če ste utrujeni, vinjeni oz. če ste jemali mamila ali zdravila. Med uporabo naprave morate biti popolnoma osredotočeni na delo. Trenutek nepozornosti med uporabo električnega orodja lahko privede do nesreče, resne telesne ali gmotne škode.
- Nujno uporabite sredstva osebne zaščite. Vedno nosite tesno prilagajoča se zaščitna očala (v skladu s standardom EN 166 ali drugimi ustreznimi nacionalnimi predpisi). Zaradi hrupa nosite zaščito za sluh. Priporočamo uporabo zaščitne opreme: protiprašne maske za obraz, protizdrsnе zaščitne obutve, zaščitnih rokavic in čelade.
- Nosite prilagajoča se oblačila. Ohlapna oblačila, nakit ali ruta se lahko zataknejo ob premične dele žage, kar predstavlja nevarnost resne nesreče. Če imate dolge lase, jih zavarujte z ustrežno pričesko.
- Med delom iz naprave z veliko hitrostjo ven priletijo različni predmeti - žagovina, kosi lesa. Obstaja nevarnost telesnih poškodb. Nosite primerna oblačila.
- Pred vklopom električnega orodja odstranite vse ključe in druge pripomočke, namenjene nastavljanju naprave. Ključ, ki ga pustite v obračajočem se delu električnega orodja, lahko povzroči poškodbe.
- Izogibajte se delu v nenaravnem položaju telesa. Stojte

pravilno in zanesljivo, da se izognete izgubi ravnovesja. Tako lahko učinkoviteje nadzorujete električno orodje v nepredvidljivih razmerah.

- Izogibajte se nenamernemu zagonu. Pred dvigovanjem ali prenašanjem naprave se prepričajte, da je napajalni kabel odklopljen iz omrežja, stikalo pa je izklopljeno. Če ob prenašanju opreme z električnim pogonom držite prst na stikalu oz. napravo priklapljate, ko je stikalo vklopljeno, lahko povzročite nesrečo.
- Roke in stopala držite stran od premičnih (vibrirajočih) delov žage.
- Ne dvigujte vklopljene žage nad nivo ramen. Žago držite z obema rokama.
- Ohranite varno razdaljo od tretjih oseb.

 Kljub uporabi varne konstrukcije, zaščitnih sredstev in dodatne varovalne opreme še zmeraj obstaja preostalo tveganje poškodb med delom.

Podrobni varnostni napotki za verižne žage.

- Ne žagajte kovine.
- Za čiščenje žage ne uporabljajte čistilnih sredstev in alkohola. Obrišite napravo z mehko in suho tkanino.
- Ne uporabljajte opreme, ki ni namenjena tej napravi. To, da je oprema združljiva z električnim orodjem, ne pomeni, da je njena uporaba varna.
- Sistem za pritrjevanje delovnega orodja mora ustrezati dimenzijam električnega orodja. Neustrezno delovno orodje je težko zaščititi oz. nadzorovati.
- Uporabite sredstva osebne zaščite. Odvisno od vrste del, nosite zaščitno masko za cel obraz, zaščito za oči, npr. zaščitna očala. Zaščitite oči pred prisotnimi v zraku tujkami, ki nastane ob žaganju. Zaščitite dihala pred prahom in hlapi - uporabite protiprašno obrazno masko. Dolgotrajna izpostavljenost hrupu lahko privede do izgube sluha.

- Pazite, da se tretje osebe nahajajo na varni razdalji od delovnega območja verižne žage. Vsaka oseba, ki se nahaja v bližini vklopljenega električnega orodja, mora nositi osebno zaščitno opremo. Delci obdelovanega materiala ali počeno delovno orodje se lahko odkrušijo in povzročijo poškodbe tudi zunaj neposrednega dosega orodja.
- Ne prenašati električnega orodja, ki se veriga vrti. Stik oblačil z vklopljenim orodjem lahko privede do uničenja oblačila in stika s telesom uporabnika.
- Redno čistite prezračevalne odprtine v napravi. Pihalnik motorja vsesa prah v ohišje. Nakopičen kovinski prah predstavlja električno nevarnost. Električno orodje se lahko zaradi zamašenih prezračevalnih odprtin prekomerno segreva.
- Pred vsakim vklopom naprave preverite:
 - ali je naprava sestavljena v skladu z navodili;
 - ali je rezalno orodje v dobrem stanju; redno preverjati verigo - morebitno poškodovanje ali obrabo;
 - ali je zaščitna oprema (npr. ščitnik rezalnega sistema, ohišje, ročaj, stikalo) v dobrem stanju in deluje pravilno.
- Verižno žago umikajte od obdelovanega materiala le, ko se veriga vrti.
- Pri razrezovanju vedno uporabite ostrogo kot podporno točko. Držite žago za osnovni ročaj in jo upravljajte s pomočjo pomožnega ročaja.
- Če materiala ni mogoče razrezati z enim rezom, umaknite žago, premaknite ostrogo in nadaljujte z žaganjem tako, da rahlo dvignete osnovni ročaj žage.
- Bodite posebej pozorni v primeru zagozditve verige. Takrat lahko pride do t.i. vzratnega sunka v smeri uporabnika.
- Ko izklopite žago, se veriga še nekaj časa vrti. Ravnajte previdno.
- Med delom se veriga segreje in razširi. Če ni ustrezno premazana in napeta, lahko zdrsne iz meča oz. se pretrga. Nevarnost resne telesne in gmotne škode.

Vedno izklopite žago:

- ko jo puščate brez nadzora,
- pred nastavljanjem in vzdrževalnimi deli,
- po udarcu s tujim predmetom,
- če občutite nenavadno vibriranje naprave.

Splošne informacije

- Naprava je namenjena delom na vrtu v skladu z opisom in varnostnimi načeli iz teh navodil za uporabo. Uporabljate jo lahko za obrezovanje vej, pripravo lesa za kurjenje in druga opravila, ki predvidevajo rezanja lesa.
- Druga uporaba je nevarna za uporabnike in lahko privede do poškodovanja naprave. Naprave ne uporabljajte za podiranje dreves, rezanje drugih materialov, ki niso les ali ligninski materiali.

Varnostni napotki za polnilnik in akumulator

Če želite napolniti akumulator, vstavite jo v polnilnik in nato priključite polnilnik na vir napajanja.

- Zaščitite polnilnik pred padavinami in vlago. Polnilnik uporabljajte le v prostoru.
- Polnilnik ohranite čist.
- Polnilnika ne uporabljajte na vnetljivih predmetih in površinah (npr. papir) ali v okoljih z eksplozivno in/ali vnetljivo atmosfero.
- Med polnjenjem vedno zagotovite ustrezno prezračevanje, saj lahko hlapi ali elektrolit uhajajo iz akumulatorja, če je akumulator poškodovan zaradi napačnega ravnanja/poškodbe.
- Ko je polnjenje končano, odklopite polnilnik iz stenske vtičnice. ne puščajte ga priključenega na vir napajanja dlje, kot je to potrebno.
- Akumulator hranite in polnite na suhem mestu in pazite, da vanj ne pride voda.
- Priključki akumulatorja naj bodo čisti in brez umazanije.

- Priključki akumulatorja naj bodo čisti in brez umazanije.
- Zaščitite akumulator pred udarci, vlago. Nikoli ne odpirajte akumulatorja in ga ne poskusite mehansko poškodovati.
- Če želite preveriti stanje akumulatorja, pritisnite gumb na akumulatorju in ga po potrebi napolnite glede na število LED in pričakovani čas delovanja akumulatorskega orodja.

Vzratni sunek:

Vzratni sunek je nenaden in neobvladljiv pojav, do katerega prihaja ob zagozditvi ali zaklenitvi rezalnega orodja.

Zagozditev ali ustavitev povzroča nenadni sunek v smeti nasprotno smeri vrtenja koluta.

Vzratni sunek je posledica neupoštevanja varnostnih navodil.

Da se izognete vzratnemu sunku, upoštevajte varnostna navodila in sledite napotkom za preprečevanje vzratnega sunka.

Preprečevanje vzratnega sunka.

- a) Orodje držite zanesljivo z obema rokama. Vedno uporabljajte pomožno ročaj. – Operater lahko obvladuje vrtilni moment in z njim povezano povratno silo, če upošteva ustrezne varnostne ukrepe.
- b) Roke držite stran od rezalnega dela orodja.
POZOR: Neprimerna uporaba orodja lahko privede k telesnim poškodbam.
- c) Operater orodja mora zavzeti položaj, ki mu omogoča, da ga ob vzratnem sunku ne zadene rezilo brusilnika.



Simbol prečrtanega smetnjaka na izdelku, opozarja, da je izdelek zajet v Evropski Direktivi 2012/19/EU. Prosimo pozanimajte se o lokalnem načinu ločenega načina zbiranja odpadne električne in elektronske opreme. Upoštevajte navodila lokalnega podjetja, ki je pooblaščen za ravnanje z odpadki in ne odlagajte starih naprav z običajnimi gospodinjskimi odpadki. Pravilno odlaganje starega izdelka pomaga preprečevati morebitne negativne posledice za okolje in zdravje ljudi.
Okoljska informacija

Vsa nepotrebna embalaža je izključena. Proizvajalec je poskrbel, da embalažo lahko preprosto ločimo na tri materiale: lepenka (škatla), polistiren (zaščita) in polietilen (vrečke, zaščitna pena). Naprava je sestavljena iz materiala, ki je lahko recikliran ali ponovno uporabljen, če ga razstavi specializirano podjetje. Upoštevajte lokalne predpise o odlaganju embalaže, izpraznjenih baterij in odpadne elektronske opreme.



Izdelek je izdelan iz visoko kakovostnih materialov in komponent, ki so primerni za reciklažo in ponovno

Konstrukcija električne verižne žage.

- | | |
|---|----------------------------------|
| 1. Gumb blokade stikala | 10. Gumb za vklop/izklop |
| 2. Ščitnik žage | 11. Ključ za prilagajanje |
| 3. Matica za pritrjevanje ščitnika pogona | 12. Akumulator |
| 4. Ščitnik verige | 13. Prezračevalna rešetka |
| 5. Meč | 14. Ročaj |
| 6. Veriga | 15. Ščitnik meča |
| 7. Vijak za prilagajanje verige | 16. Zobnik verige |
| 8. Osnovna plošča | 17. Zatič za prilagajanje verige |
| 9. Zaščita za roke | |

Shranjevanje

Akumulatorska orodja hranite na suhem mestu izven dosega otrok. Iz varnostnih razlogov odstranite akumulator, preden pospravite brezžično orodje. Ko se akumulator nahaja v orodju, se ta hitreje izprazni. Akumulator in orodje zaščitite pred zmrzaljo, vročino, vlago in vodo.

Ne popravljajte poškodovanega akumulatorja. Akumulator sme popraviti proizvajalec ali pooblaščen servis.

Za polnjenje akumulatorjev uporabite le polnilnike, ki jih priporoča proizvajalec.

Shranjevanje ali uporaba akumulatorja pri neugodnih pogojih lahko privede k uhajanju elektrolita. Ne uporabite poškodovanih ali spremenjenih akumulatorjev. Poškodovani ali spremenjeni akumulatorji se lahko obnašajo nepredvidljivo in ogrožajo zdravje. Akumulator hranite stran od ognja in vročine. Izpostavljenost ognju ali temperaturam nad 130 °C lahko povzroči eksplozijo akumulatorja.

Namestitev akumulatorja

Priporočilo: Uporaba akumulatorjev, ki niso primerni za dano napravo, lahko privede do nepravilnega delovanja ali poškodovanja naprave.

Če želite akumulator vstaviti v ročaj, ga potisnite, dokler ne zaslišite zvoka zaklepa (akumulator naj bo poravnava z robom naprave).

Uporaba

Žaga je namenjena rezanju manjših dreves in vej.

Razstavljanje in sestavljanje meča in verige.

1. Izklopite napravo in odstranite akumulator.
2. Nato odvijte matico (3).
3. Odstranite ščitnik žage (2).
4. Odvijte vijak za prilagajanje verige.
5. Odstranite meč z verigo.
6. Iz meča snemite obrabljeno verigo.
7. Novo verigo namestite na meč tako, da bodo puščice na členih verige na zgornji strani usmerjene v smeri vrtenja verige.
8. Namestite meč z novo verigo tako, da so členi verige v pogonskem kolesu.
9. Na meču je mesto za zatič, ki se mora nahajati v meču. Le je zatič predaleč, odvijte vijak za prilagajanje verige (7).

10. Po pravilni namestitvi meča privijte vijak za prilagajanje verige (7).
 11. Nato namestite ščitnik verige in privijte pritrdilno matico ščitnika pogona.

Mazanje verige

Verižno ali biorazgradljivo olje maže in hladi verigo žage. Izklopite žago in odstranite akumulator. Žago položite na ravno površino s pokrovom pogonskega kolesa usmerjeno navzgor. Meč in verigo očistite s čopičem, mehko krtačo ali sredstvom za odstranjevanje smole. Mesto med mečem in verigo namažite z večnamenskim oljem. Namestite akumulator. Vključite žago. Večnamensko olje se tako razporedi po verigi. Veriga je namazana.

Prijemanje in upravljanje žage

Glavni ročaj (14) držite zanesljivo. Palec naj bo objema ročaj. Z drugo roko primite žago kot na sliki.

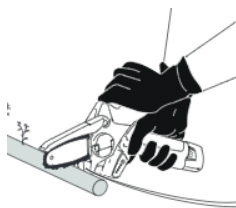

Hranjenje žage.

Preden pospravite žago, jo očistite, osušite in namažite. Odstranite akumulator, namestite ščitnik verige. Žago hranite zunaj dosega otrok.

ŽAGANJE - SPLOŠNI NASVETI

Po 15 minutah dela zagotovite 15 minut odmora. Pred začetkom dela in žaganja se, prosimo, seznanite z varnostnimi napotki. Obstaja nevarnost vzratnega sunka - žaga lahko odbije proti uporabniku. Tveganje resne ali smrtne nesreče. Začnite žaganje, ko žaga doseže maksimalno hitrost. Izogibajte se žaganju z zgornjo konico meča. Med žaganjem ne uporabite prekomernega pritiska. Ko žaga deluje pri najvišjih vrtiljajih, rahlo pritiskajte. Če se meč zagozdi v materialu, ne uporabite sile, da bi ga izvlekli ven - uporabite zagozdo ali vzvod. Vedno si zagotovite zanesljivo podlago. Ne stojte na ležečih deblih dreves. Pazite, saj podrto deblo lahko odkotali. Pazite, da vas odrezana veja ne udari.

ČIŠČENJE IN VZDRŽEVANJE



POZOR! Pred čiščenjem ali vzdrževanjem se nujno prepričajte, da je naprava izklopljena in odklopljena iz napajanja.

Po končanem delu očistite napravo - odstranite žagovino in prah.

Očistite ohišje z mehko krtačo, čopičem ali krpo.

Lahko uporabite vlažno krpo, vendar v takem primeru morate napravo takoj posušiti. Kovinske dele zaščitite z oljem.

Redno čistite prezračevalne odprtine. Uporabite stisnjen zrak ali sesalnik.

Po vsakih 5 urah dela preverite stanje meča in verige. Redno odstranjujte žagovino iz utora meča in odprtine za olje. Preko mazalne luknje (6) premazati vodilni zobnik verige.

Pazite, naj bo veriga vedno ostra. Če uporabljate žago s topo verigo, se meč in drugi deli naprave hitreje obrabljajo. V najhujšem primeru lahko pride do pretrganja verige. Priporočamo, da ostrenje verige izvedete v strokovni delavnici.

Če naprave dalj časa ne uporabljate, hranite jo v dobro prezračenem prostoru in zaščitite pred vlago in prahom. Na meč namestite zaščitno prevleko. Hranite napravo izven dosega otrok.

Akumulatorska verižna žaga

Napajanje: 18V

Celotna dolžina meča: 156 mm

Hitrost verige: 4,7 m/s

Vrtilna hitrost: 3200 min⁻¹

Največja globina reza: 110 mm

Dodatna oprema: 1 x sponka za pas, 1 x vijak (za prilagajanje napetosti verige)

Vrsta akumulatorja: 18 V Li-ion, priporoča se BP1840 4,0 Ah (ni priložen)

Dimenzije: 41x11,5x16 cm

Teža: 1,56 kg

Hrup

Tipična raven hrupa po skali A, določena v skladu z ISO/TR 11688-1:

Raven zvočnega tlaka (LpA): 70,12 dB (A) ; LwA: 90,12 dB (A)

Merilna negotovost (K): 3 dB (A) ; KWA: 3 dB (A)

Raven hrupa med delom lahko preseže: 90,12 dB (A).

Nosite zaščito za sluh!

Tresljaji

Skupna vrednost tresljajev določena v skladu s standardom En1299:

Emisijska vrednost tresljajev : ah = 1,387 / 1,448 m/s²,

Merilna negotovost : Km=1,5 m/s²

Dovoljena delovna doba: 15 minut dela, 30 minut odmora.

Deklarirana vrednost ustvarjenih vibracij je bila izmerjena po standardni preskusni metodi in se lahko uporablja za primerjavo orodij.

Deklarirano vrednost ustvarjenih tresljajev je mogoče uporabiti tudi pri začetni oceni izpostavljenosti.

Sigurnosna pravila za električne strojeve i uređaje

Uređaj se smatra prikladnim za korištenje u zemljama s umjerenom, pa čak i vlažnom klimom. Može se koristiti i u drugim zemljama.



PAŽNJA! Prije početka montaže ili uporabe uređaja, apsolutno je potrebno pročitati upute za uporabu, a posebno preporuke u vezi sa sigurnošću uporabe. Sačuvajte ove upute za referencu i prosljedite ih sljedećim korisnicima uređaja.

Nepoštivanje ovih sigurnosnih uputa i upozorenja može dovesti do strujnog udara, požara ili ozbiljnih ozljeda.

Nemojte dopustiti djeci i mladima da rukuju uređajem. Osobe koje nisu upoznate s uputama za uporabu ne smiju pokušavati sastaviti, održavati ili koristiti uređaj.

Ovaj uređaj nije namijenjen za korištenje od strane osoba sa smanjenim fizičkim, osjetilnim ili mentalnim sposobnostima ili osoba bez iskustva ili znanja o uređaju, osim ako se to radi pod nadzorom ili u skladu s uputama za uporabu uređaja koje su dale osobe odgovorne za njihovu sigurnost.

Objašnjenje simbola upozorenja:

1		2		3		4	
5		6		7		8	

1. Upozorenje na opasnost. Trebali biste biti posebno oprezni.
2. Važno, pročitajte upute i slijedite upozorenja.
3. Koristite zaštitne naočale.
4. Koristite štitnike za uši.
5. Uvijek isključite iz izvora napajanja prije popravka ili održavanja. Ako je kabel oštećen, odmah izvucite utikač iz utičnice.

6. Ne koristite pilu po kiši ili u vlažnim uvjetima.
7. Pila se mora čvrsto držati i raditi s obje ruke.
8. Pridržavajte se sigurnosnih pravila za odbijanje. Izbjegavajte rezanje vrhom vodilice lanca. U takvoj situaciji pila ima tendenciju okretanja i može se nekontrolirano kretati prema operateru, uzrokujući opasnost od ozljeda.

Sigurnost na radnom mjestu

- Radno mjesto treba održavati uredno i dobro osvijetljeno. Neurednost i loša rasvjeta doprinose nesrećama.
- Prije početka rada pripremite i očistite prostor, uklonite s tla sve kamenje, grane, žice i druge strane predmete o koje se može spotaknuti.
- Budite posebno oprezni ako se radovi odvijaju na nagnutom terenu ili padinama.
- Nemojte koristiti uređaj na električni pogon u eksplozivnim okruženjima kao što su zapaljive tekućine, plinovi ili prašina. Stroj stvara iskre koje mogu zapaliti prašinu ili pare.
- Ne koristite električnu pilu u područjima s ekstremno opasnostima od požara ili eksplozije.
- Pila nije voodootporna. Rad na kiši ili u vlažnom okruženju može uzrokovati strujni udar.
- Djecu i prolaznike držite podalje od mjesta na kojima se koristi uređaj s električnim motorom. Ako ste ometeni, možete izgubiti kontrolu nad proizvodom. Držite vrtnu opremu na električni pogon podalje od prolaznika.
- Operater ili korisnik odgovoran je za nesreće ili opasnosti za druge ljude ili okoliš.

Električna sigurnost

- Uređaj se smije priključiti samo na utičnicu s karakteristikama na natpisnoj pločici.
- Ne izlažite uređaje na električni pogon kiši ili mokrim uvjetima. Ako voda uđe u električni alat, povećat će se rizik od strujnog

- Spojni kabeli ne smiju biti rastegnuti. Nikada nemojte koristiti kabel za napajanje za nošenje, povlačenje ili izvlačenje opreme na električni pogon iz utičnice. Držite kabel za napajanje dalje od topline, ulja, oštih rubova ili pokretnih dijelova. Oštećeni ili zapetljani kabeli povećavaju rizik od strujnog udara.

Sigurnost ljudi

- Ne koristite motornu pilu ako se korisnik osjeća umorno ili je pod utjecajem alkohola, droga ili lijekova. Prilikom korištenja stroja potrebna je puna koncentracija, budite oprezni. Trenutak nepažnje tijekom rada s električnim alatima može dovesti do nesreće, što može rezultirati ozbiljnim ozljedama ili gubitkom imovine.
- Neophodno je koristiti osobnu zaštitnu opremu. Uvijek nosite pripijene zaštitne naočale (prema EN 166 ili drugim nacionalnim propisima). Zbog glasnoće uređaja nosite zaštitu za sluh. Također se preporuča korištenje zaštitne opreme kao što je maska za prašinu, neklizajuće sigurnosne cipele s gornjim dijelom, zaštitne rukavice i kaciga.
- Nosite pripijenu odjeću. Pokretni dijelovi pile mogu zahvatiti široku odjeću, nakit, šal, što može dovesti do ozbiljnih nesreća. Ako korisnik ima dugu kosu, treba je pričvrstiti i svezati.
- Tijekom rada uređaj može velikom brzinom bacati razne predmete, piljevinu i komade drva. Postoji opasnost od ozljeda. Preporuča se koristiti odgovarajuću odjeću.
- Prije rada s električnim alatom uklonite sve ključeve i druge alate za podešavanje. Ostavljanje ključa u rotirajućem dijelu električnog alata može uzrokovati ozljede.
- Izbjegavajte rad u nenormalnom položaju tijela. Zauzmite ispravan i stabilan položaj kako biste izbjegli gubitak ravnoteže. To će omogućiti bolju kontrolu električnog alata u nepredvidivim situacijama.
- Izbjegavajte nenamjerno pokretanje. Prije podizanja ili nošenja uređaja, uvjerite se da je kabel za napajanje isključen iz

mreže i da je prekidač u isključenom položaju. Nošenje električne opreme s prstom na prekidaču ili napajanje električnom energijom s uključenim prekidačem može dovesti do nesreće.

- Držite ruke i noge dalje od pokretnih (rotirajućih) dijelova pile.
- Ne podižite tekuću pilu iznad ramena. Držite pilu s obje ruke.
- Držite sigurnu udaljenost od drugih ljudi.



Unatoč inherentno sigurnom dizajnu, korištenim sigurnosnim mjerama i dodatnim zaštitnim mjerama, uvijek postoji preostali rizik od ozljeda tijekom rada.

Detaljne sigurnosne upute za motorne pile.

- Ne pokušavajte rezati metal.
- Za čišćenje pile nemojte koristiti deterdžente ili alkohol. Obrišite mekom, suhom krpom.
- Nemojte koristiti pribor koji nije posebno dizajniran za ovaj uređaj i preporučen od strane proizvođača. Činjenica da se pribor može montirati na električni alat ne jamči sigurnu uporabu.
- Sustav pričvršćivanja radnog alata mora odgovarati dimenzijama električnog alata. Alati pogrešne veličine ne mogu se adekvatno zaštititi ili pregledati.
- Koristite osobnu zaštitnu opremu. Ovisno o vrsti posla, morate nositi masku za lice, zaštitu za oči, npr. zaštitne naočale. Oči treba zaštititi od stranih predmeta koji lebde u zraku, a nastaju tijekom rada. Zaštitite dišne putove od podizanja prašine i para pomoću maski za prašinu. Dulje izlaganje buci može dovesti do gubitka sluha.
- Pazite da prolaznike držite na sigurnoj udaljenosti od područja dosega lanca. Osobnu zaštitnu opremu mora nositi svatko u blizini električnog alata koji radi. Ulomci izratka ili slomljeni radni alati mogu se ljuštiti i uzrokovati ozljede izvan neposrednog dosega.
- Nemojte nositi električni alat dok je u pokretu. Slučajan dodir

odjevnog predmeta s radnim dodatkom može rezati odjevni predmet i doći u dodir s tijelom operatera.

- Redovito čistite otvore za zrak na opremi. Puhalo motora će uvući prašinu u kućište, a veliko nakupljanje metalne prašine može uzrokovati električnu opasnost. Blokirana ventilacija stroja također može uzrokovati pregrijavanje električnog alata.
- Prije svakog puštanja u rad provjerite:
 - da je uređaj pravilno montiran, u skladu s uputama,
 - da je rezni alat u dobrom tehničkom stanju; redovito provjeravajte pričvršćenost lanca, oštećenje i istrošenost;
 - sigurnosni uređaji (npr. zaštita uređaja za rezanje, kućište, ručka, prekidač za pokretanje motora) su u dobrom stanju i ispravno funkcioniraju.
- Odmaknite lanac od materijala koji se reže samo kada lanac pile radi.
- Uvijek koristite potpornu kandžu kao oslonac pri rezanju. Držeći pilu za glavnu ručku, vodite je pomoću pomoćne ručke.
- Ako nije moguće rezati materijal odjednom, povucite pilu malo unatrag, namjestite potpornu kandžu i nastavite rezati laganim podizanjem glavne ručke pile.
- Budite posebno oprezni ako je lanac zaglavio. Takozvani trzaj usmjeren prema korisniku.
- Lanac će nastaviti raditi neko vrijeme nakon što se pila isključi. Budi oprezan.
- Rotirajući lanac pile se zagrijava i širi. Bez odgovarajućeg podmazivanja i zatezanja, može iskočiti s vodilice ili se odlomiti. Opasnost od teške nesreće i gubitka imovine.
- Uvijek isključite pilu kada:
 - ostavljena je bez nadzora,
 - prije radova podešavanja i održavanja,
 - nakon udara od stranog predmeta,
 - osjeća se nenormalna vibracija uređaja.

Opće informacije

- Uređaj je namijenjen samo za rad u kućnom vrtu u skladu s opisom i sigurnosnim pravilima sadržanim u ovim uputama za uporabu. Može se koristiti za obrezivanje grana, pripremu drva za ogrjev i sve druge primjene koje zahtijevaju obrezivanje drva.
- Svaka druga uporaba može biti opasna za korisnike i može oštetiti uređaj. Uređaj se ne smije koristiti za obaranje stabala ili za rezanje materijala osim drva i materijala na bazi drva.

Učinak trzaja:

Povratni udarac je iznenađan i nekontroliran, reakcija stroja na zaglavljivanje ili blokiranje reznog uređaja. Zaglavljivanje ili zaustavljanje rezultira oštrim trzajem u smjeru suprotnom od rotacije oštrice.

Povratni udar je rezultat nečitanja sigurnosnih uputa.

Kako biste izbjegli povratni trzaj, slijedite sigurnosne upute i upotrijebite metode za sprječavanje povratnog trzaja

Metode sprječavanja povratnog udarca.

- a) Držite uređaj čvrsto i sigurno za dvije ručke. Uvijek koristite pomoćnu ručku. – Osoba koja upravlja strojem može kontrolirati zakretni moment i povezane sile povratnog udarca ako se poduzmu odgovarajuće mjere opreza.
- b) Držite ruke podalje od reznog dijela stroja.
PAŽNJA: Uređaj može oštetiti tijelo korisnika ako se nepravilno koristi.
- c) Osoba koja koristi uređaj treba se postaviti tako da nije u dometu oštrice brusilice kada dođe do povratnog udarca.



Ako je na vašem uređaju znak prekržižene kante za otpatke ovo označava da je proizvod pokriven odredbama Europske direktive 2012/19/EU. Molimo pogledajte zahtjeve lokalnog sustava za

prikupljanje električnog otpada i elektroničke opreme. Nastavite u skladu s lokalnim propisima. Ne bacajte ovaj proizvod zajedno s kućnim otpadom. Ispravnim odlaganjem istrošenog proizvoda spriječit ćete potencijalne negativne posljedice na okoliš i zdravlje ljudi.

Informacije o zaštiti okoliša

Paket uključuje samo nužne stvari. Svaki napor je napravljen da bi tri komponente pakiranja se moglo lako odvojiti: karton (kutija), polistiren pjena (zaštita unutrašnjosti) i polietilen (vrećice, zaštitna folija). Uređaj je izrađen od materijala kojih se može reciklirati i ponovo upotrijebiti nakon demontaže od strane specijalizirane tvrtke. Poštujte lokalne propise o raspolaganju ambalažnih materijala, istrošenih baterija i nepotrebne opreme.



Proizvod je izrađen od visokokvalitetnih materijala i dijelova kojih se može reciklirati i ponovo upotrijebiti.

Konstrukcija električne motorne pile.

- | | |
|------------------------------------|---|
| 1. 4. zaključavanje prekidača | 10. Gumb prekidača (uključivanja/isključivanja) |
| 2. Zaštita pile | 11. Ključ za podešavanje |
| 3. Montažna matica štitnika pogona | 12. Akumulator |
| 4. Štitnik motora | 13. Ventilacijska mrežica |
| 5. Vodilica | 14. Ručka |
| 6. Lanac | 15. Štitnik vodilice |
| 7. Vijak za podešavanja lanca | 16. Zupčanik lanca |
| 8. Ploča baze | 17. Vijak za podešavanja lanca |
| 9. Štitnik za dlan | |

Sigurnosne upute vezane za punjenje akumulatora i punjača

Da bi spojili akumulator na punjenje, treba ga staviti na punjač, a nakon toga punjač spojiti na napon. Čuvajte punjač od kiše i vlage. Punjač se može koristiti isključivo u prostorijama.

Održavajte punjač čistim.

Nemojte koristiti punjač na zapaljivim predmetima i površinama (npr. papir) ili u okolinama s eksplozivnom i/ili zapaljivom atmosferom.

Tijekom punjenja uvijek osigurajte odgovarajuću ventilaciju jer pare ili elektrolit mogu iscuriti iz baterije ako je baterija oštećena zbog pogrešnog rukovanja/oštećenja.

Kada je punjenje završeno, isključite punjač iz zidne utičnice. ne ostavljajte ga priključenog na izvor napajanja duže nego što je potrebno.

Čuvajte i puniti punjač na suhom mjestu i pazite da u nju ne uđe voda.

Održavajte spojeve akumulatora bez zaprljanja.

Zaštitite akumulator od potresa, vlage i nikada ga nemojte otvarati ili mehanički oštetiti.

Kako biste provjerili razinu napunjenosti akumulatora pritisnite gumb na akumulatoru i po potrebi napunite akumulator prema broju LED dioda i očekivanom vremenu rada akumulatorskog alata.

Akumulatorske alate treba čuvati na suhom mjestu izvan dohvata djece. Iz sigurnosnih razloga uklonite bateriju prije nego što odložite bežični alat. Kada se akumulator umetne u akumulatorski alat, ona se brže prazni. Zaštitite akumulator alat od mraza, topline, vlage i vode.

Oštećeni akumulator se ne smije popravljati. Akumulator može popraviti proizvođač ili ovlašteni servis.

Baterije se smiju puniti samo u punjačima s parametrima koje je naveo proizvođač

Pohranjivanje ili korištenje akumulatora u neprikladnim uvjetima može uzrokovati curenje elektrolita. Oštećeni ili modificirani akumulator se ne smije koristiti. Oštećeni ili modificirani akumulatori mogu se ponašati nepredvidivo, uzrokujući opasnosti po zdravlje. Akumulator držite podalje od vatre i čuvajte ga od djelovanja visoke temperature. Izlaganje vatri ili temperaturama iznad 130°C može uzrokovati eksploziju akumulatora.

Umetanje akumulatora

Napomena: Korištenje akumulatora koji nisu prikladni za uređaj može dovesti do nepravilnog rada ili oštećenja uređaja.

Za umetanje akumulatora u ručku, gurnite je dok ne čujete zaključavanje (akumulatora bi trebao biti postavljeni u ravnini s rubom uređaja)

Korištenje

Pila je prikladna za podrezivanje manjih drvetva i grana.

Demontaža i montaža vodilice i lanca.

1. Isključite uređaj i izvadite akumulator iz pile.
2. Nakon toga odvrnite maticu (3).
3. Skinite štitnik pile (2).
4. Otpustite vijak za podešavanja lanca.
5. Izvadite vodilicu s lancem.
6. Skinite istrošeni lanac s vodilice.
7. Postavite novi lanac na vodilicu tako da strelice na karikama lanca na gornjoj strani pokazuju u smjeru okretanja lanca.
8. Postavite vodilice s novim lancem tako da karike lanca budu u pogonskom lančaniku.
9. U vodilici postoji mjesto za pribadaču koja mora biti u vodilici. Ako je klin predaleko, otpustite vijak za podešavanje lanca (7).
10. Nakon što je vodilica ispravno postavljena, zategnite vijak za podešavanje lanca (7).
11. Zatim postavite kućište lanca i zategnite pričvrсну maticu kućišta pogona.

Podmazivanje lanca

Ulje za lanac ili biorazgradivo ulje podmazuje i hladi lanac pile. Isključite rezač i izvadite akumulator. Položite rezač na ravnu površinu s poklopcem pogonskog kotača prema gore. Očistite vodilicu i lanac četkom, mekom četkom ili sredstvom za uklanjanje smole. Na mjestu između vodilice i lancem nanosite višenamjensko ulje. Stavite akumulator. Uključite alat. Višenamjensko ulje će se rasporediti na lancu. Lanac je podmazani.

Vođenje i držanje pile

Čvrsto držite glavnu ručku (14) tako da palcem obuhvatite ručku. Drugom rukom držite pilu kao što je prikazano na slici.

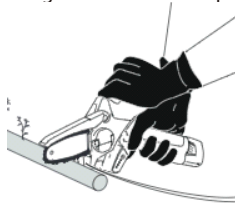

Spremanje pile

Prije spremanja pile, pila mora biti čista, suha i podmazana. Izvadite akumulator iz uređaja, zamijenite štitnik lanca. Rezač treba držati izvan dohvata djece.

Spremanje pile

Prije spremanja pile, pila mora biti čista, suha i podmazana. Izvadite akumulator iz uređaja, zamijenite štitnik lanca. Rezač treba držati izvan dohvata djece.

PILJENJE - OPĆI SAVJETI

Nakon svakih 15 minuta rada napravite pauzu od 15 minuta.

Prije početka rada i rezanja upoznajte se sa sigurnosnim pravilima. Postoji mogućnost odbijanja, pila može biti odbijena prema korisniku. Opasnost od ozbiljne ili smrtonosne nesreće.

Počnite rezati kada je pila u punoj brzini.

Nemojte rezati oko gornje četvrtine vrha vodilice.

Nemojte koristiti visoki pritisak prilikom rezanja. Lagano pritisnite dok pila radi punom brzinom.

Ako je vodilica zaglavljena u materijalu, nemojte ga silom izvlačiti, upotrijebite klin ili polugu.

Uvijek se pobrinite da vaša stopala budu dobro poduprta. Nemojte stajati na trupcima drveća. Budi

oprezan
na valjanje rezane klade.
Pazite na povratak grane koja se reže.

ČIŠĆENJE I ODRŽAVANJE



PAŽNJA! Provjerite je li uređaj isključen i isključen iz napajanja prije čišćenja ili održavanja. Nakon završetka rada, uređaj treba očistiti od ostataka piljevine, prašine i prljavštine. Upotrijebite meku četku, četku ili krpu za uklanjanje prašine s kućišta.

Čišćenje vlažnom krpom dopušteno je pod uvjetom da se uređaj odmah osuši. Metalne dijelove treba zaštititi uljem.

Redovito čistite otvore za zrak. Koristite komprimirani zrak ili usisivač.

Mačku i lanac treba redovito provjeravati nakon svakih 5 sati rada. Uklonite piljevinu iz utora vodilice i otvora za ulje. Podmažite način vodilice lanca kroz otvor za podmazivanje šipke (6).

Pazite da lanac uvijek bude oštar. Ako se koristi pila s tupim lancem, vodilica i ostale strukturne komponente stroja se brže troše. U ekstremnim slučajevima lanac može puknuti. Za oštrenje lanca preporučuju se profesionalne servisne točke.

Ako se uređaj skladišti i ne koristi, treba ga čuvati u dobro prozračenoj prostoriji, bez vlage i zaštićen od prašine. Ne zaboravite staviti poklopac na jedinicu za rezanje i držati stroj izvan dohvata djece.

Akumulatorska lančana pila

Napon: 18 V

Ukupna duljina vodilice lanca: 156 mm

Brzina lanca: 4,7 m/s

Okretna brzina: 3200 min⁻¹

Maksimalna dubina rezanja: 110 mm

Oprema: 1 x zakačka za kaiš, 1 x odvijač (za podešavanje zatezanja lanca)

Vrsta akumulatora: 18 V Li-Ion, preporučeno, BP1840 4,0 Ah (nije uključeno)

Dimenzije: 41 x 11,5 x 16 cm

Težina: 1,56 kg

Buka

Tipična razina buke ponderirana prema A skali određena u skladu s ISO/TR 11688-1:

Razina zvučnog tlaka (LpA): 70,12 dB (A) ; LwA: 90,12 dB (A)

Mjerna nesigurnost (K): 3 dB (A) ; KWA: 3 dB (A)

Razina buke tijekom rada može prekoračiti: 90,12 dB (A).

Nositi sredstva za zaštitu sluha!

Vibracija

Ukupna vrijednost vibracija određena prema En1299:

Emisija vibracija ah = 1,387 / 1,448 m/s²,

Mjerna nesigurnost : Km=1,5 m/s²

Dopušteno trajanje rada: 15 minuta rada, 30 minuta pauze.

Generirana deklarirana vrijednost vibracija izmjerena je standardnom metodom ispitivanja i može se koristiti za usporedbu alata.

Deklarirana vrijednost generiranih vibracija također se može koristiti u početnoj procjeni izloženosti.

Κανόνες ασφαλείας για ηλεκτρικές μηχανές και συσκευές

Η συσκευή θεωρείται κατάλληλη για χρήση σε χώρες με μέτριο έως και ομοιόμορφα υγρό κλίμα. Μπορεί επίσης να χρησιμοποιηθεί και σε άλλες χώρες.



ΠΡΟΣΟΧΗ! Πριν ξεκινήσετε την εγκατάσταση ή









τη χρήση της συσκευής, είναι απολύτως απαραίτητο να διαβάσετε τις οδηγίες χρήσης και, ειδικότερα, τους κανόνες για την ασφάλεια χρήσης. Φυλάξτε αυτές τις οδηγίες χρήσης για αναφορά και παραδώστε τις στους επόμενους χρήστες της συσκευής.

Η μη τήρηση αυτών των οδηγιών ασφαλείας και προειδοποιήσεων μπορεί να οδηγήσει σε ηλεκτροπληξία, πυρκαγιά ή σοβαρό τραυματισμό.

Μην επιτρέπετε σε παιδιά και εφήβους να χειρίζονται τη συσκευή. Άτομα που δεν είναι εξοικειωμένα με τις οδηγίες χρήσης δεν πρέπει να επιχειρούν την εγκατάσταση, τη συντήρηση και τη χρήση της συσκευής.

Αυτή η συσκευή δεν προορίζεται για χρήση από άτομα με μειωμένες σωματικές, αισθητηριακές ή διανοητικές ικανότητες ή έλλειψη εμπειρίας ή γνώσης της συσκευής, εκτός εάν εποπτεύονται από τα άτομα που είναι υπεύθυνα για την ασφάλειά τους ή γίνεται σύμφωνα με τις οδηγίες χρήσης που δίνονται από αυτά.

Επεξήγηση συμβόλων προειδοποίησης:

1		2		3		4	
5		6		7		8	

1. Προειδοποίηση κινδύνου. Πρέπει να είστε ειδικά προσεκτικοί.
2. Σημαντικό, διαβάστε τις οδηγίες και ακολουθήστε τις προειδοποιήσεις.

3. Φοράτε προστατευτικά γυαλιά.
4. Χρησιμοποιείτε προστατευτικές ωτοασπίδες.
5. Πάντα να αποσυνδέετε από την πηγή ρεύματος πριν από την επισκευή ή τη συντήρηση. Εάν το καλώδιο είναι κατεστραμμένο, αποσυνδέετε αμέσως το φις από την πρίζα.
6. Μη χρησιμοποιείτε το πριόνι σε βροχή ή σε συνθήκες υψηλής υγρασίας.
7. Το πριόνι πρέπει να συγκρατείται καλά και να λειτουργεί με τα δύο χέρια.
8. Ακολουθήστε τους κανόνες ασφαλείας σχετικά με κλώτσημα. Αποφύγετε την κοπή με την κορυφή του οδηγού αλυσίδας. Σε μια τέτοια κατάσταση, το πριόνι τείνει να περιστρέφεται και μπορεί να κινηθεί προς τον χειριστή ανεξέλεγκτα, προκαλώντας κίνδυνο τραυματισμού.

Ασφάλεια στο χώρο εργασίας

- Εξασφαλίστε καλό φωτισμό και τάξη στον χώρο εργασίας. Η ακαταστασία και ο κακός φωτισμός συμβάλλουν σε ατυχήματα.
- Πριν ξεκινήσετε την εργασία, προετοιμάστε και καθαρίστε την περιοχή, αφαιρέστε όλες τις πέτρες, τα κλαδιά, τα σύρματα και άλλα ξένα αντικείμενα που προεξέχουν από το έδαφος, τα οποία δημιουργούν κίνδυνο σκοντάμματος.
- Να είστε ιδιαίτερα προσεκτικοί εάν η εργασία γίνεται σε επικλινές έδαφος ή πλαγιές.
- Μην χρησιμοποιείτε την ηλεκτρική συσκευή σε εκρηκτικά περιβάλλοντα, δημιουργούμενα από εύφλεκτα υγρά, αέρια ή σκόνη. Η συσκευή μπορεί να παράγει σπινθήρες που μπορούν να προκαλέσουν ανάφλεξη της σκόνης ή των αναθυμιάσεων.
- Μην χρησιμοποιείτε το ηλεκτρικό πριόνι σε χώρους με μεγάλο κίνδυνο πυρκαγιάς ή έκρηξης.
- Το πριόνι δεν προστατεύεται από το νερό. Η εργασία σε περιβάλλον βροχής ή υγρασίας μπορεί να προκαλέσει ηλεκτροπληξία.
- Τα παιδιά και οι παρατηρητές δεν πρέπει να επιτρέπεται να

- βρίσκονται σε σημεία που χρησιμοποιείται συσκευή με ηλεκτροκίνητο κινητήρα. Η διάσπαση προσοχής μπορεί να σας κάνει να χάσετε τον έλεγχο της συσκευής. Ο ηλεκτρικός εξοπλισμός κήπου πρέπει να φυλάσσεται μακριά από μη εξουσιοδοτημένα άτομα.
- Ο χειριστής ή ο χρήστης είναι υπεύθυνος για ατυχήματα ή κινδύνους που συμβαίνουν σε άλλα άτομα ή στο περιβάλλον.
- Ηλεκτρική ασφάλεια
- Τα καλώδια σύνδεσης δεν πρέπει να τεντώνονται. Ποτέ μην χρησιμοποιείτε το καλώδιο τροφοδοσίας για μεταφορά, έλξη ηλεκτρικού εξοπλισμού ή τράβηγμα του φιδι από την πρίζα. Κρατήστε το καλώδιο σύνδεσης μακριά από πηγές θερμότητας, λάδια, αιχμηρές άκρες ή κινούμενα μέρη. Τα χαλασμένα ή μπλεγμένα καλώδια σύνδεσης αυξάνουν τον κίνδυνο ηλεκτροπληξίας.

Ασφάλεια ανθρώπων

- Μη χρησιμοποιείτε το αλυσοπρίονο εάν νιώθετε κουρασμένοι ή είστε υπό την επήρεια αλκοόλ, ναρκωτικών ή φαρμάκων. Κατά τη χρήση της συσκευής, απαιτείται πλήρης συγκέντρωση και πρέπει να είστε προσεκτικοί. Μια στιγμή απροσεξίας κατά τη λειτουργία των ηλεκτρικών εργαλείων μπορεί να οδηγήσει σε ατύχημα, με αποτέλεσμα σοβαρό προσωπικό τραυματισμό ή απώλεια περιουσίας.
- Είναι απαραίτητο να χρησιμοποιείτε μέσα ατομικής προστασίας. Να φοράτε πάντα γυαλιά ασφαλείας που προσκολλώνται κοντά στο πρόσωπό σας (σύμφωνα με το πρότυπο EN 166 ή άλλους εθνικούς κανονισμούς). Λόγω της έντασης ήχου της συσκευής, φοράτε προστατευτικά ακοής. Συνιστάται επίσης η χρήση προστατευτικού εξοπλισμού όπως μάσκα σκόνης, αντιολισθητικά παπούτσια ασφαλείας με το πάνω μέρος, προστατευτικά γάντια και κράνος.
- Φορέστε ρούχα στενής εφαρμογής. Χαλαρά ρούχα, κοσμήματα, κασκόλ μπορεί να πιαστούν από τα κινούμενα μέρη του

πριονιού, γεγονός που μπορεί να οδηγήσει σε σοβαρά ατυχήματα. Εάν ο χρήστης έχει μακριά μαλλιά, θα πρέπει να είναι ασφαλισμένα και δεμένα.

- Κατά τη λειτουργία, η συσκευή μπορεί να πετάει διάφορα αντικείμενα, πριονίδια και κομμάτια ξύλου με μεγάλη ταχύτητα. Υπάρχει κίνδυνος τραυματισμού. Συνιστάται η χρήση κατάλληλου ρουχισμού.
- Πριν από την εκκίνηση του ηλεκτροεργαλείου, αφαιρέστε όλα τα κλειδιά και άλλα εργαλεία που χρησιμοποιήθηκαν για τη ρύθμιση του εργαλείου. Εάν αφήσετε κάποιο κλειδί στο περιστρεφόμενο μέρος του ηλεκτρικού εργαλείου, μπορεί να προκληθεί τραυματισμός.
- Αποφύγετε να εργάζεστε σε αφύσικη θέση σώματος. Πάρτε μια σωστή και σταθερή στάση σώματος για να αποφύγετε την πιθανότητα απώλειας της ισορροπίας. Αυτό θα επιτρέψει τον καλύτερο έλεγχο του ηλεκτροεργαλείου σε απρόβλεπτες καταστάσεις.
- Αποφύγετε την ακούσια εκκίνηση. Πριν από την ανύψωση ή τη μετακίνηση της συσκευής, βεβαιωθείτε ότι το καλώδιο τροφοδοσίας είναι αποσυνδεδεμένο από το δίκτυο και ότι ο διακόπτης βρίσκεται στη θέση απενεργοποίησης. Η μετακίνηση ηλεκτρικού εξοπλισμού με το δάχτυλό σας στο διακόπτη ή η σύνδεση με την παροχή ρεύματος με το διακόπτη στη θέση λειτουργίας μπορεί οδηγήσει σε ατύχημα.
- Κρατήστε τα χέρια και τα πόδια μακριά από τα κινούμενα (περιστρεφόμενα) μέρη του πριονιού.
- Μην σηκώνετε το πριόνι κατά τη λειτουργία πάνω από τους ώμους. Κρατάτε το πριόνι και με τα δύο χέρια.
- Διατηρείτε ασφαλή απόσταση από μη εξουσιοδοτημένα άτομα.
- Παρά τη χρήση μιας ασφαλούς δομής από το σχεδιασμό της, τη χρήση προστατευτικών μέτρων και πρόσθετων προστατευτικών μέτρων, υπάρχει πάντοτε ο κίνδυνος υπολειπόμενου τραυματισμού κατά τη διάρκεια της εργασίας.

Λεπτομερείς οδηγίες ασφαλείας για αλυσοπρίονα.

- Μην επιχειρείτε να κόβετε μέταλλα.
- Μην χρησιμοποιείτε απορρυπαντικά ή οινόπνευμα για να καθαρίσετε το πρίονι. Σκουπίζεται με ένα μαλακό, στεγνό ύφασμα.
- Μη χρησιμοποιείται τον εξοπλισμό που δεν έχει σχεδιαστεί ειδικά για τη συσκευή αυτή και δεν συνιστάται από τον κατασκευαστή. Το γεγονός ότι ο εξοπλισμός μπορεί να τοποθετηθεί στο ηλεκτροεργαλείο δεν εγγυάται την ασφαλή χρήση.
- Το σύστημα στερέωσης του εργαλείου εργασίας πρέπει να αντιστοιχεί στις διαστάσεις του ηλεκτροεργαλείου. Τα εργαλεία εργασίας με λανθασμένες διαστάσεις δεν μπορούν να είναι επαρκώς θωρακισμένα ή να ελέγχονται καλά.
- Χρησιμοποιείτε μέσα ατομικής προστασίας. Ανάλογα με τον τύπο εργασίας, θα πρέπει να φοράτε μάσκα προσώπου, προστασία ματιών, π.χ. γυαλιά ασφαλείας. Τα μάτια πρέπει να προστατεύονται από ξένα αντικείμενα που επιπλέουν στον αέρα, και έχουν δημιουργηθεί κατά τη διάρκεια της εργασίας. Προστατεύετε την αναπνευστική οδό από την ανυψωμένη σκόνη και τους ατμούς χρησιμοποιώντας μάσκες σκόνης. Η εκτεταμένη έκθεση στον θόρυβο μπορεί να οδηγήσει σε απώλεια ακοής.
- Διατηρήστε τους παρευρισκόμενους σε ασφαλή απόσταση από την περιοχή κάλυψης του αλυσοπρίονου. Οποιοσδήποτε βρίσκεται κοντά σε ένα ηλεκτρικό εργαλείο που λειτουργεί πρέπει να φοράει ατομικό εξοπλισμό προστασίας. Τα θραύσματα του αντικειμένου εργασίας ή τα ραγισμένα εργαλεία εργασίας μπορούν να θρυμματιστούν και να προκαλέσουν τραυματισμούς ακόμη και εκτός της ζώνης άμεσης πρόσβασης.
- Μην μετακινείτε το ηλεκτρικό εργαλείο σε κίνηση. Η τυχαία επαφή του ενδύματος με το εργαλείο μπορεί να προκαλέσει το κόψιμο του ρούχου και την επαφή του εργαλείου με το σώμα

του χειριστή.

- Να καθαρίζετε τακτικά τις εγκοπές εξαερισμού του εξοπλισμού. Ο ανεμιστήρας κινητήρα αντλεί σκόνη στο περίβλημα και μεγάλη συσσώρευση μεταλλικής σκόνης μπορεί να προκαλέσει ηλεκτρικό κίνδυνο. Ο αποκλεισμένος αερισμός της συσκευής μπορεί επίσης να οδηγήσει σε υπερθέρμανση του ηλεκτρικού εργαλείου.
- Πριν από κάθε εκκίνηση, ελέγξτε εάν:
 - η συσκευή έχει συναρμολογηθεί σωστά, σύμφωνα με τις οδηγίες.
 - το εργαλείο κοπής είναι σε καλή τεχνική κατάσταση· ελέγχετε τακτικά τη στερέωση της αλυσίδας, τη ζημιά και τη φθορά·
 - οι διατάξεις ασφαλείας (π.χ. προστατευτικό της μονάδας κοπής, περίβλημα, λαβή, διακόπτης κινητήρα) είναι σε καλή τεχνική κατάσταση και λειτουργούν σωστά.
- Να απομακρύνετε το αλυσοπρίονο μακριά από το υλικό που κόβεται μόνο όταν η αλυσίδα κοπής είναι σε λειτουργία.
- Χρησιμοποιείτε πάντα το νύχι στήριξης ως σημείο υποστήριξης κατά τη διάρκεια της κοπής. Κρατώντας το αλυσοπρίονο από τη λαβή, είναι απαραίτητο να το οδηγείτε χρησιμοποιώντας τη βοηθητική λαβή.
- Εάν δεν είναι δυνατό να κόψετε το υλικό με την μια φορά, τραβήξτε το αλυσοπρίονο ελαφρώς προς τα πίσω, μετακινήστε το νύχι στήριξης και συνεχίστε τη κοπή ελαφρά ανυψώνοντας την κύρια λαβή του αλυσοπρίονου.
- Να προσέχετε ιδιαίτερα σε περίπτωση όταν η αλυσίδα κολλήσει. Τότε μπορεί να συμβεί το λεγόμενο κλώτσημα που κατευθύνεται προς τον χρήστη.
- Αφού απενεργοποιήσετε το πριόνι, η αλυσίδα παραμένει ακόμη σε κίνηση για κάποιο χρονικό διάστημα. Πρέπει να προσέχετε.
- Η περιστρεφόμενη αλυσίδα πριονιού θερμαίνεται και διευρύνεται. Χωρίς την κατάλληλη λίπανση και τάση, μπορεί να

φύγει από τον οδηγό ή να σπάσει. Κίνδυνος σοβαρού ατυχήματος και υλικών ζημιών.

- Πάντα να απενεργοποιείτε το πριόνι όταν:
 - αφήνεται χωρίς επιτήρηση,
 - πριν από τις εργασίες ρύθμισης και συντήρησης,
 - μετά από χτύπημα από ξένο αντικείμενο,
 - γίνεται αισθητός μη φυσιολογικός κραδασμός της συσκευής.

Γενικές πληροφορίες

- Η συσκευή προορίζεται αποκλειστικά για εργασία στον κήπο της αυλής σύμφωνα με τους κανόνες περιγραφής και ασφάλειας που περιέχονται σε αυτές τις οδηγίες χρήσης. Μπορεί να χρησιμοποιηθεί για κλάδεμα κλαδιών, προετοιμασία καυσόξυλων και για άλλες εργασίες που απαιτούν κοπή ξύλου.
- Άλλη χρήση μπορεί να είναι επικίνδυνη για τους χρήστες και μπορεί να προκαλέσει βλάβη στη συσκευή. Η συσκευή δεν πρέπει να χρησιμοποιείται για κοπή δένδρων, για κοπή άλλων υλικών εκτός από ξύλο και υλικά με βάση το ξύλο.

Οδηγίες ασφαλείας για τον φορτιστή και την επαναφορτιζόμενη μπαταρία

Για να συνδεθεί η μπαταρία για φόρτιση, η μπαταρία πρέπει να τοποθετηθεί στο φορτιστή και ο φορτιστής πρέπει στη συνέχεια να συνδεθεί σε μια πηγή ρεύματος.

- Ο φορτιστή να προστατεύεται από τη βροχή και την υγρασία. Ο φορτιστής μπορεί να χρησιμοποιηθεί μόνο σε εσωτερικούς χώρους.
- Να διατηρείτε ο φορτιστής καθαρός.
- Μην χρησιμοποιείτε τον φορτιστή σε εύφλεκτα αντικείμενα και υποστρώματα (π.χ. χαρτί) ή σε περιβάλλοντα με εκρηκτικές ή/και εύφλεκτες ατμόσφαιρες.
- Να φροντίζετε πάντα για επαρκή εξαερισμό κατά τη φόρτιση, καθώς μπορεί να διαρρεύσουν αναθυμιάσεις ή ηλεκτρολύτης

από την επαναφορτιζόμενη μπαταρία, εάν η μπαταρία υποστεί ζημιά από κακό χειρισμό/βλάβη.

- Όταν ολοκληρωθεί η φόρτιση, αποσυνδέστε το φορτιστή από την πρίζα. μην το αφήνετε συνδεδεμένο σε πηγή ρεύματος για περισσότερο χρόνο από όσο χρειάζεται.
- Η επαναφορτιζόμενη μπαταρία να φυλάσσεται και να φορτίζεται σε στεγνό μέρος και βεβαιωθείτε ότι δεν εισέρχεται νερό σε αυτήν.
- Διατηρείτε τους συνδέσμους της μπαταρίας καθαρούς και απαλλαγμένους από ρύπους.
- Να προστατεύεται η μπαταρία από χτυπήματα, υγρασία και μην την ανοίγετε ποτέ και μην την καταστρέψετε μηχανικά.
- Για να ελέγξετε τη στάθμη φόρτισης της μπαταρίας, πατήστε το κουμπί στη μπαταρία και, εάν είναι απαραίτητο, φορτίστε τη μπαταρία ανάλογα με τον αριθμό των ενδεικτικών λυχνιών LED και τον αναμενόμενο χρόνο λειτουργίας του ασύρματου εργαλείου.

Φαινόμενο κλωστήματος:

Το κλώτσημα είναι ξαφνικό και ανεξέλεγκτο, η συσκευή αντιδρά σε παρεμβολές ή απόφραξη της συσκευής κοπής. Το μπλοκάρισμα ή το σταμάτημα έχει ως αποτέλεσμα ένα ξαφνικό τράνταγμα, προς την αντίθετη κατεύθυνση από την περιστροφή του δίσκου.

Το κλώτσημα είναι το αποτέλεσμα της μη ανάγνωσης των οδηγιών ασφαλείας.

Για να αποφύγετε τα κλωτσήματα, ακολουθήστε τις οδηγίες ασφαλείας και χρησιμοποιήστε μεθόδους για να αποφύγετε τα κλωτσήματα

Μέθοδοι για την πρόληψη του κλωτσήματος.

- α) Κρατήστε τη συσκευή από τις δύο λαβές σταθερά και με ασφάλεια. Χρησιμοποιείτε πάντα τη βοηθητική λαβή. – Ο χειριστής μπορεί να ελέγχει τη ροπή και τις σχετικές δυνάμεις αν λάβει τις κατάλληλες προφυλάξεις.
- β) Κρατήστε τα χέρια μακριά από το τμήμα κοπής της συσκευής.

ΠΡΟΣΟΧΗ: Εάν χρησιμοποιηθεί εσφαλμένα, η συσκευή μπορεί να προκαλέσει τραυματισμό του χρήστη.

γ) Το άτομο που χρησιμοποιεί τη συσκευή θα πρέπει να σταθεί με τέτοιο τρόπο ώστε να μην είναι κοντά στη λεπίδα του λειαντήρα όταν η συσκευή κλωτσήσει προς τα πίσω.



Αν στη συσκευή εμφανίζεται ένα σύμβολο διαγραμμένου κάδου απορριμμάτων, αυτό σημαίνει ότι καλύπτεται το προϊόν με την Ευρωπαϊκή Οδηγία 2012/19 / ΕΕ. Εξοικειωθείτε με τις απαιτήσεις της τοπικής σας ηλεκτρικής και ηλεκτρονικό σύστημα συλλογής αποβλήτων. Ακολουθήστε τους τοπικούς κανονισμούς. Μην απορρίπτετε αυτό το προϊόν με τα οικιακά απορρίμματα. Η σωστή διάθεση του παλαιού προϊόντος θα αποτρέψει τυχόν αρνητικές επιπτώσεις στην το περιβάλλον και την ανθρώπινη υγεία.

Πληροφορίες σχετικά με την προστασία του περιβάλλοντος Η συσκευασία περιέχει μόνο τα απαραίτητα στοιχεία. Έχουν καταβληθεί όλες οι προσπάθειες για να εξασφαλιστεί ότι τα τρία υλικά συσκευασίας είναι εύκολο να διαχωριστούν: χαρτόνι (κουτί), αφρός πολυστερίνης (εσωτερικός προστασία) και πολυαιθυλένιο (τσάντες, προστατευτικό φύλλο). Η συσκευή κατασκευάζεται από ανακυκλώσιμα υλικά και μπορεί να χρησιμοποιηθεί ξανά μετά την αποσυναρμολόγησή του από μια εξειδικευμένη εταιρεία. Παρατηρώ τοπικούς κανονισμούς για τη διάθεση υλικών συσκευασίας, αποβλήτων μπαταριών και περιττές εξοπλισμός.



Το προϊόν είναι κατασκευασμένο από υψηλής ποιότητας υλικά και εξαρτήματα που μπορούν να ανακυκλωθούν και επαναχρησιμοποιήθηκαν.

Κατασκευή ηλεκτρικού αλυσοπρίονου.

- | | |
|---|--------------------------------------|
| 1. Κουμπί ασφάλισης διακόπτη | 9. Προστατευτικό χεριών |
| 2. Προστατευτικό πριονιού | 10. Κουμπί διακόπτη |
| 3. Παξιμάδι στερέωσης για το προστατευτικό μηχανισμού κίνησης | 11. Πλήκτρο ρύθμισης |
| 4. Προστατευτικό αλυσίδας | 12. Επαναφορτιζόμενη μπαταρία |
| 5. Λάμα | 13. Γριλιά εξαερισμού |
| 6. Αλυσίδα | 14. Λαβή |
| 7. Βίδα ρύθμισης αλυσίδας | 15. Προστατευτικό λάμα |
| 8. Πλάκα βάση | 16. Γρανάζι αλυσίδας |
| | 17. Καρφίτσα βίδας ρύθμισης αλυσίδας |

Φύλαξη

Αποθηκεύστε τα εργαλεία μπαταρίας σε στεγνό μέρος μακριά από παιδιά. Για λόγους ασφαλείας, αφαιρέστε την επαναφορτιζόμενη μπαταρία πριν αποθηκεύσετε το ασύρματο εργαλείο. Όταν η μπαταρία τοποθετείται σε ένα ασύρματο εργαλείο, εκφορτίζεται ταχύτερα. Προστατεύστε την μπαταρία και τα εργαλεία από τον παγετό, τις υψηλές θερμοκρασίες, την υγρασία και το νερό. Μην επισκευάζετε μια επαναφορτιζόμενη μπαταρία που έχει υπέσσει ζημιά. Οι επισκευές της μπαταρίας μπορούν να πραγματοποιούνται στον κατασκευαστή ή σε εξουσιοδοτημένο κέντρο σέρβις. Οι επαναφορτιζόμενες μπαταρίες να φορτίζονται μόνο σε φορτιστές με τις προδιαγραφές του κατασκευαστή

Η αποθήκευση ή η χρήση της μπαταρίας σε ακατάλληλες συνθήκες μπορεί να προκαλέσει διαρροή ηλεκτρολύτη. Δεν

πρέπει να χρησιμοποιούνται κατεστραμμένες ή τροποποιημένες μπαταρίες. Οι κατεστραμμένες ή τροποποιημένες μπαταρίες μπορεί να συμπεριφέρονται απρόβλεπτα, προκαλώντας επικίνδυνες επιπτώσεις στην υγεία. Η μπαταρία πρέπει να φυλάσσεται μακριά από φωτιά και να προστατεύεται από τη θερμότητα. Εάν εκτεθεί σε φωτιά ή σε θερμοκρασίες που υπερβαίνουν τους 130°C, η μπαταρία

μπορεί να εκραγεί.

Εγκατάσταση της επαναφορτιζόμενης μπαταρίας

Οδηγία: Η χρήση μπαταριών ακατάλληλων για τη συσκευή μπορεί να οδηγήσει σε δυσλειτουργία ή βλάβη της συσκευής.

Για να εισαγάγετε την μπαταρία στην υποδοχή, σπρώξτε την προς τα μέσα μέχρι να ακούσετε τον μηχανισμό ασφάλισης να ασφαλίζει (η μπαταρία θα πρέπει να βρίσκεται στο ίδιο επίπεδο με την άκρη της συσκευής)

Λειτουργία

Το πριόνι προορίζεται για το κλάδεμα μικρών δέντρων και κλαδιών.

Αφαίρεση και τοποθέτηση της λάμας και της αλυσίδας.

1. Απενεργοποιήστε τη μονάδα και αφαιρέστε την μπαταρία από το αλυσοπρίονο.
2. Στη συνέχεια ξεβιδώστε το παξιμάδι (3).
3. Αφαιρέστε το προστατευτικό του πριονιού (2).
4. Ξεβιδώστε τη βίδα ρύθμισης της αλυσίδας.
5. Αφαιρέστε τις λάμες με την αλυσίδα
6. Αφαιρέστε τη φθαρμένη αλυσίδα από τη λάμα.
7. Τοποθετήστε τη νέα αλυσίδα στη λάμα έτσι ώστε τα βέλη στους κρίκους της αλυσίδας στο επάνω μέρος να είναι στραμμένα προς την κατεύθυνση περιστροφής της αλυσίδας.
8. Τοποθετήστε τις λάμες με τη νέα αλυσίδα έτσι ώστε οι κρίκοι της αλυσίδας να βρίσκονται στο γρανάζι κίνησης.
9. Υπάρχει μια υποδοχή στη λάμα για τον πείρο που πρέπει να μπει στη λάμα. Εάν ο πείρος είναι πολύ έξω, χαλαρώστε τη βίδα ρύθμισης της αλυσίδας (7).
10. Μόλις η λάμα τοποθετηθεί σωστά, σφίξτε τη βίδα ρύθμισης της αλυσίδας (7).
11. Στη συνέχεια τοποθετήστε το προστατευτικό αλυσίδας και σφίξτε το παξιμάδι στερέωσης του προστατευτικού του μηχανισμού κίνησης.

Λίπανση αλυσίδας

Το λάδι αλυσίδας ή το βιοδιασπώμενο λάδι παρέχει λίπανση και ψύξη για την αλυσίδα του αλυσοπριονιού.

Απενεργοποιήστε τον κόφτη και αφαιρέστε την μπαταρία. Τοποθετήστε τον κόφτη σε μια επίπεδη επιφάνεια με το προστατευτικό του τροχού κίνησης προς τα πάνω. Καθαρίστε τη λάμα και την αλυσίδα με πινέλο, μαλακή βούρτσα ή μέσο αφαίρεσης ρητίνης. Εφαρμόστε λάδι πολλαπλών χρήσεων στην περιοχή μεταξύ της λάμας και της αλυσίδας. Εγκαταστήστε την επαναφορτιζόμενη μπαταρία. Ενεργοποιήστε τον κόφτη. Το πολυλειτουργικό λάδι θα απλωθεί στην αλυσίδα. Η αλυσίδα λιπαίνεται.

Κράτηση και καθοδήγηση του πριονιού

Κρατήστε την κύρια λαβή (14) με ασφάλεια, έτσι ώστε ο αντίχειράς σας να πιάνει τη λαβή Κρατήστε το πριόνι με το άλλο χέρι όπως φαίνεται στην εικόνα.

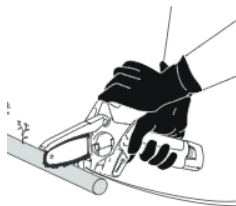

Αποθήκευση αλυσοπριονιού

Πριν από την αποθήκευση του πριονιού, το πριόνι πρέπει να καθαριστεί, να στεγνώσει και να λιπανθεί. Αφαιρέστε την επαναφορτιζόμενη μπαταρία από τη συσκευή, αντικαταστήστε το προστατευτικό αλυσίδας.

Ο κόφτης πρέπει να φυλάσσεται μακριά από παιδιά.

ΠΡΙΟΝΙΣΜΑ – ΓΕΝΙΚΕΣ ΣΥΜΒΟΥΛΕΣ

Μετά από κάθε 15 λεπτά λειτουργίας, κάντε ένα 15λεπτο διάλειμμα.

Πριν ξεκινήσετε την εργασία και την κοπή εξοικειωθείτε με τους κανόνες ασφαλείας. Υπάρχει πιθανότητα απόρριψης, το πριόνι μπορεί να πηδήξει έναντι του χρήστη. Κίνδυνος σοβαρού ή θανατηφόρου ατυχήματος.

Ξεκινήστε την κοπή όταν το πριόνι φτάσει σε πλήρη ταχύτητα.

Μην κόβετε γύρω από το επάνω τέταρτο του άκρου οδηγού.

Μην ασκείτε υψηλή πίεση κατά την κοπή. Εφαρμόστε ήπια πίεση ενώ το πριόνι λειτουργεί σε πλήρη ταχύτητα.

Εάν ο οδηγός έχει μπλοκάρει στο υλικό, μην τον βγάλετε με δύναμη, χρησιμοποιήστε σφήνα ή μοχλό.

Να εξασφαλίζετε πάντοτε καλή υποστήριξη ποδιών. Μην στέκεστε σε κορμούς δέντρων. Προσέξτε την κύλιση του κομμένου κορμού.

Προσέξτε την ελατηριώτη επαναφορά του κλάδου κοπής.

ΚΑΘΑΡΙΣΜΟΣ ΚΑΙ ΣΥΝΤΗΡΗΣΗ



ΠΡΟΣΟΧΗ! Πάντα πρέπει να βεβαιωθείτε ότι η συσκευή είναι απενεργοποιημένη και αποσυνδεδεμένη από την παροχή ρεύματος πριν πραγματοποιήσετε οποιοδήποτε καθαρισμό ή συντήρηση.

Μετά την ολοκλήρωση της εργασίας, η συσκευή πρέπει να καθαρίζεται από υπολείμματα πριονιδιών, ακαθαρσιών και σκόνης.

Χρησιμοποιώντας μια λεπτή βούρτσα, ένα πινέλο ή ένα πανί, καθαρίστε το περίβλημα από τη σκόνη. Επιτρέπεται ο καθαρισμός με υγρό πανί, υπό την προϋπόθεση ότι η συσκευή στεγνώνει αμέσως. Τα μεταλλικά στοιχεία πρέπει να ασφαλιζονται με λάδι.

Καθαρίζετε τακτικά τα ανοίγματα εξαερισμού. Χρησιμοποιήστε πεπιεσμένο αέρα ή ηλεκτρική σκούπα.

Μετά από κάθε 5 ώρες λειτουργίας, ελέγχετε τακτικά την κατάσταση του οδηγού και της αλυσίδας.

Αφαιρέστε τα πριονίδια από την αυλάκωση του οδηγού και την οπή λαδιού. Λιπάνετε τη λειτουργία καθοδήγησης της αλυσίδας μέσω της οπής λίπανσης του οδηγού (6).

Βεβαιωθείτε ότι η αλυσίδα είναι πάντα κοφτερή. Εάν χρησιμοποιείται πριόνι με αμβλεία αλυσίδα, ο οδηγός και άλλα δομικά στοιχεία της συσκευής φθειρονται πιο γρήγορα. Σε ακραίες περιπτώσεις, η αλυσίδα μπορεί να σπάσει. Συνιστάται η αλυσίδα να ακονίζεται σε επαγγελματικά σημεία εξυπηρέτησης.

Εάν η συσκευή φυλάσσεται και δεν χρησιμοποιείται, πρέπει να φυλάσσεται σε καλά αεριζόμενο χώρο, απαλλαγμένο από υγρασία και προστατευμένο από τη σκόνη. Βεβαιωθείτε ότι έχετε τοποθετήσει το προστατευτικό στη μονάδα κοπής και ότι κρατάτε τη συσκευή μακριά από τα παιδιά.

Αλυσοπριόνιο μπαταρίας

Τάση: 18 V

Συνολικό μήκος λάμας: 156 mm

Ταχύτητα αλυσίδας: 4,7 m/s

Στροφές: 3200 min⁻¹

Μέγιστο βάθος κοπής: 110 mm

Αξεσουάρ: 1 x κλιπ ζώνης, 1 x κατσαβίδι (για τη ρύθμιση της τάσης της αλυσίδας)

Τύπος μπαταρίας: Li-Ion 18 V, συνιστάται BP1840 4.0 Ah (δεν παρέχεται)

Διαστάσεις: 41x11,5x16 cm

Βάρος: 1,56 kg

Θόρυβος

Τυπικό επίπεδο θορύβου με στάθμιση A που προσδιορίζεται σύμφωνα με το ISO/TR 11688-1:

Στάθμη ηχητικής πίεσης (LpA): 70,12 dB (A) ; LwA: 90,12 dB (A)

Αβεβαιότητα μέτρησης (K): 3 dB (A) ; KWA: 3 dB (A)

Η στάθμη θορύβου κατά τη λειτουργία μπορεί να υπερβαίνει: 90,12 dB (A).

Χρησιμοποιείτε προστασία ακοής!

Δόνηση

Συνολική τιμή κραδασμών που προσδιορίζεται σύμφωνα με το πρότυπο En1299 :

Εκπομπή κραδασμών ah = 1,387 / 1,448 m/s²,

Αβεβαιότητα μέτρησης : Km=1,5 m/s²

Τρόπος λειτουργίας: χωρίς φορτίο

Επιτρεπόμενη διάρκεια εργασίας: 15 λεπτά δουλειάς, 30 λεπτά διάλειμμα.

Η παραγόμενη δηλωμένη τιμή κραδασμών έχει μετρηθεί σύμφωνα με την πρότυπη μέθοδο δοκιμής και μπορεί να χρησιμοποιηθεί για τη σύγκριση εργαλείων.

Η δηλωμένη τιμή των παραγόμενων

Правила за безопасност на машини и електрическо оборудване

Устройството се счита за подходящо за употреба в страни, където климатът е умерен, равномерно влажен. Може да се използва и в други страни.



ЗАБЕЛЕЖКИ! Преди да започнете монтажа или използването на устройството, трябва

безусловно да прочетете инструкцията за обслужване и по-специално инструкциите за безопасност при употреба.

Запазете инструкцията за справки и я предайте на следващите потребители на устройството.

Неспазването на посочените инструкции и предупреждения за безопасност може да доведе до токов удар, пожар или сериозно нараняване на тялото.

Не разрешавайте на деца и юноши да работят с уреда.

Лицата, които не са запознати с инструкцията за обслужване, не трябва да изпълняват дейности по монтаж, поддръжка или да използват устройството.

Това устройство не е предназначено за употреба от лица с намалени физически, сетивни или умствени способности, или с липса на опит или познания за него, освен ако не са под надзор или съгласно инструкцията за употреба на устройството, предоставена от лицата, отговорни за тяхната безопасност.

Обяснение на предупредителните символи:

1		2		3		4	
5		6		7		8	

1. Предупреждение за опасност. Запазете особено внимание.
2. Важно, прочетете инструкцията и спазвайте

- предупрежденията.
3. Носете защитни очила.
 4. Използвайте защитни антифони.
 5. Винаги изключвайте уреда от източника на хранване преди ремонт или поддръжка. Ако кабелът е повреден, незабавно извадете щепсела от електрическия контакт.
 6. Не използвайте триона при дъжд или в условия на повишена влажност.
 7. Трионът трябва да се държи здраво и да се работи с двете ръце.
 8. Спазвайте правилата за безопасност в случай на отскачане. Избягвайте да режете с горната част на водача на веригата. В такава ситуация трионът е предразположен към въртене и може да се движи към оператора по неконтролиран начин, което води до риск от нараняване.

Безопасност на работното място

- Поддържайте работното място подредено и добре осветено. Безпорядъкът и лошото осветление допринасят за злополуки.
- Преди да започнете работа, подгответе и почистете терена, отстранете всички камъни, клони, проводници и други чужди предмети, които излизат от земята, които създават риск от спъване.
- Запазете особено внимание, ако работата се извършва на наклонен терен или наклони.
- Не използвайте устройство с електрическо хранване във взривоопасна среда, създадена от запалими течности, газове или прах. Устройството може да генерира искри, които могат да възпламенят прах или изпарения.
- Забранено е използването на електрически трион на места, където има опасност от пожар или експлозия.
- Трионът не е защитен срещу вода. Работата при дъждовно време или влажна среда може да доведе до токов удар.

- Деца и наблюдатели не бива да бъдат допускани в района, където се използва устройство с електрическо хранване. Разсейването на вниманието може да доведе до загуба на контрол над устройството. Градинското оборудване с електрическо хранване трябва да се държи далеч от случайни минувачи.
- Операторът или потребителят е отговорен за произшествия или опасности за други хора или за околната среда.

Електрическа безопасност

- Продуктът трябва да бъде включен само в електрически контакт с характеристика, съответстваща на стойностите, посочени в номиналната табелка.
- Не излагайте електрическото оборудване на въздействието на дъжд или влажни условия. Ако водата навлезе в електрическия инструмент, рискът от токов удар се увеличава.
- Не опъвайте хранващите кабели. Никога не използвайте хранващия кабел за пренасяне, теглене на електрическото оборудване или за изтегляне на щепсела на уреда от контакта. Пазете хранващия кабел далеч от източници на топлина, масла, остри ръбове или движещи се части. Повредени или заплетени хранващи кабели повишават опасността от токов удар.

Безопасност на хората

- Не започвайте работа с моторен трион, ако се чувствате уморени или сте под въздействието на алкохол, наркотици, лекарства. Необходима е пълна концентрация, когато използвате уреда, трябва да сте изключително внимателни. Момент на невнимание при използване на електроинструмента може да доведе до произшествие и съответно до сериозно нараняване или загуба на имущество.
- Трябва да се използват лични предпазни средства. Винаги

носете предпазни очила, които прилягат плътно към лицето (в съответствие с EN 166 или други национални разпоредби). С оглед на силата на звука на устройството, носете предпазни средства за защита на слуха.

Препоръчва се също да се използват предпазни средства като противопрахова маска, противоплъзгащи предпазни обувки с горна част, предпазни ръкавици и каска.

- Носете дрехи, прилягащи към тялото. Широките дрехи, бижута, шал могат да бъдат уловени от движещите се части на триона, което може да доведе до опасни инциденти. Ако потребителят има дълга коса, тя трябва да бъде вързана и обезопасена.
- По време на работа устройството може да изхвърля различни предмети, стърготини, парчета дърво с висока скорост. Има опасност от нараняване. Препоръчва се използването на подходящо облекло.
- Преди да включите електроинструмента, трябва да отстраните всички ключове и други инструменти, използвани за регулиране на инструмента. Оставен ключ във въртяща се част на електроинструмента може да причини нараняване.
- Избягвайте да работите в неестествено положение на тялото. Заемете правилна и стабилна позиция, за да избегнете възможността от загуба на равновесие. Това ще позволи по-добър контрол на електроинструмента в непредвидими ситуации.
- Избягвайте неволно включване на инструмента. Преди да вдигнете или преместите уреда, трябва да се уверите, че хранящият кабел е изключен от електрическата мрежа и бутонът за включване е в изключено положение. Пренасянето на електрическо оборудване с пръст върху бутона или свързването към електрическата мрежа с включен бутон може да доведе до злополука.
- Дръжте ръцете и краката далеч от движещи се (въртящи)

части на триона.

- Не вдигайте работещ трион над раменете си. Дръжте триона с двете ръце.
- Запазете безопасно разстояние от случайни хора.



Въпреки използването на безопасна конструкция по проект, използването на защитни мерки и допълнителни предпазни мерки, винаги има остатъчен риск от нараняване по време на работа.

- Подробни инструкции за безопасност за верижни триони.
- Не се опитвайте да режете метал.
- Не използвайте почистващи препарати или алкохол за почистване на триона. Почиствайте с мека, суха кърпа.
- Не използвайте оборудване, което не е специално проектирано за този уред и препоръчано от производителя. Фактът, че оборудването може да бъде монтирано на електрически инструмент, не е гаранция за безопасната му употреба.
- Системата за закрепване на работния инструмент трябва да съответства на размерите на електроинструмента. Работните инструменти с неправилни размери не могат да бъдат достатъчно защитени или контролирани.
- Използвайте лични предпазни средства. В зависимост от вида на работата трябва да носите защитна маска, покриваща цялото лице, защита за очите, например предпазни очила. Очите трябва да бъдат защитени от преносими по въздуха чужди предмети, генерирани по време на работа. Защитете дихателните пътища от се прах и изпарения, като използвате противопрахови маски. Излагането на шум за продължителен период от време може да доведе до загуба на слуха.
- Трябва да се внимава случайните минувачи да бъдат на безопасно разстояние от зоната на обсега на триона. Всеки, който е в близост до работещ инструмент, трябва да използва лични предпазни средства. Парчетата от

обработвания детайл или пукнати работни инструменти могат да отхвъркнат и да причинят наранявания дори извън зоната на непосредствен достъп.

- Не бива да пренасяте електроинструмент с движещ се работен крайник. Случаен контакт на облеклото с работния инструмент може да пореже облеклото и да влезе в контакт с тялото на оператора.
- Редовно почиствайте вентилационните отвори на оборудването. Вентилаторът на двигателя засмуква прах вътре в корпуса, а натрупването на метален прах може да причини електрическа опасност. Блокирането на вентилацията на устройството може също да доведе до прегряване на електроинструмента.
- Преди всяко включване на уреда проверете дали:
 - устройството е правилно сглобено, съгласно инструкцията;
 - режещият инструмент е в добро техническо състояние; редовно трябва да се проверяват закрепването на веригата, евентуални повреди и износване;
 - предпазните устройства (напр. защита на режещия инструмент, корпус, дръжка, бутон за вкл. на двигателя) са в добро работно състояние и работят правилно.
- Отстранявайте верижния трион от рязания материал, само когато режещата верига работи.
- Когато режете, винаги използвайте шипа на опората като опорна точка. Като държите триона за основната дръжка, го направлявате със спомагателната дръжка.
- Ако не е възможно да отрежете материала от първия път, издърпайте леко триона назад, преместете опорния шип и продължете да режете, като повдигнете леко основната дръжка на триона.
- Запазете специално внимание в случай на блокиране на веригата. Това може да доведе до така нареченото отскачане в посока към потребителя.
- След изключване на триона веригата остава в движение за

- известно време. Трябва да се запази повишено внимание.
- Въртящата се верига на триона се нагрива и разширява. Без подходящо смазване и опъване, тя може да падне от водача или да се скъса. Опасност от тежко произшествие и загуба на имущество.
 - Винаги изключвайте триона, когато:
 - го оставяте без надзор,
 - преди дейности по регулиране и поддръжка,
 - след удар с чужд предмет,
 - се усещат необичайни вибрации на устройството.

Обща информация

- Този уред е предназначен да се използва само в домашна градина, съгласно описанието и правилата за безопасност от настоящата инструкция за употреба. Може да се използва за подрязване на клони, подготовка на дърва за огрев и други приложения, изискващи подрязване на дърво.
- Други видове употреба могат да бъдат опасни за потребителите и да причинят повреда на устройството. Устройството не трябва да се използва за рязане на дървета, за рязане на материали, различни от дърво и материали на базата на дърво.

Инструкции за безопасност за зарядното устройство и акумулатора

За да свържете акумулатора за зареждане, трябва да го поставите в зарядното устройство, а след това зарядното устройство трябва да бъде свързано към източник на захранване.

- Пазете зарядното устройство от дъжд и влага. Зарядното устройство може да се използва само на закрито.
- Поддържайте зарядното устройство чисто.
- Не използвайте зарядното устройство върху запалими предмети и основи (напр. хартия) или в експлозивна и/или

запалима среда.

- Винаги осигурявайте подходяща вентилация при зареждане, тъй като при неправилно боравене с акумулатора или неговата повреда от него могат да изтекат изпарения или електролит.
- След приключване на зареждането изключете зарядното устройство от контакта. Не го оставяйте свързано към захранването за по-дълго време от необходимото.
- Съхранявайте и зареждайте акумулатора на сухо място и се уверете, че в него не прониква вода.
- Поддържайте контактите на акумулатора чисти и без замърсявания.
- Пазете акумулатора от удари, влага и никога не отваряйте и не повреждайте механично акумулатора.
За да проверите нивото на зареждане на акумулатора, натиснете бутона на акумулатора и при необходимост заредете акумулатора в съответствие с броя на LED диодите и очакваното време на работа на акумулаторния инструмент.

Явление отскачане:

Отскачането е внезапна и неконтролирана реакция на инструмента на заклещване или блокиране на режещия диск. Заклещването или спирането води до внезапно дърпане в посока, обратна на въртенето на диска.

Отскачането се появява в резултат на липса на запознаване с инструкциите за безопасност.

За да избегнете явлението отскачане, следвайте инструкциите за безопасност и използвайте методи за предотвратяване на отскачането

Методи за предотвратяване на явлението отскачане.

- а) Дръжте устройството здраво и сигурно за двете ръкохватки. Винаги използвайте спомагателната ръкохватка. – Операторът може да контролира въртящия

момент и свързаните с него сили на отскачане, ако вземе подходящи предпазни мерки.

- б) Дръжте ръцете далеч от режещата част на инструмента.
ЗАБЕЛЕЖКА: Ако се използва неправилно, инструментът може да причини нараняване на потребителя.
- в) Лицето, което използва уреда, трябва да заеме такава позиция, че в случай на отскачане да не бъде в обхвата на острието на диска.



Ако продуктът е означен със символ на зачеркната кофа за боклук, това означава, че продуктът е в съответствие с Европейската директива 2012/19/ЕС. Трябва да се запознаете с местните изисквания относно разделното събиране на електронно и електрическо оборудване. Да се следват действащите местни разпоредби. Този продукт не бива да се изхвърля заедно с битовите отпадъци. Правилното обезвреждане на стария продукт ще предотврати потенциалните негативни ефекти върху природната среда и човешкото здраве.

Опаковката съдържа само необходимите елементи. Положени са всички усилия за лесното отделяне на трите съставни елемента на опаковката: картон (кутия), пенополистирол (вътрешна защита) и полиетилен (пликове, защитно фолио). Уредът е произведен от материали, които подлежат на рециклиране и повторно използване след демонтаж от специализирана фирма. Трябва да спазвате местните разпоредби за рециклиране на опаковъчни материали, изтощени батерии и изхабени устройства.



Уредът е произведен от висококачествени материали и подвъзли, които подлежат на рециклиране и повторно използване.

Конструкция на електрическия верижен трион.

- | | |
|---|------------------------------------|
| 1. Бутон за блокиране на превключвателя за включване/изключване | 10. Бутон за включване/изключване |
| 2. Предпазна защита на триона | 11. Ключ за регулиране |
| 3. Монтажна гайка за капака на задвижването | 12. Акумулатор |
| 4. Предпазна защита на веригата | 13. Вентилационна решетка |
| 5. Водач | 14. Ръкохватка |
| 6. Верига | 15. Защита на водача |
| 7. Винт за регулиране на веригата | 16. Верижно зъбно колело |
| 8. Плоча на основата | 17. Винт за регулиране на веригата |
| 9. Защита на ръката. | |

Съхранение

Съхранявайте акумулаторните инструменти на сухо място, недостъпно за деца. От съображения за безопасност изваждайте акумулаторната батерия, преди да съхранявате инструмента. Когато акумулаторът е поставен в инструмента, той се разрежда по-бързо. Пазете акумулатора и инструментите от замръзване, високи температури, влага и вода.

Не ремонтирайте повреден акумулатор. Ремонтът на акумулатора може да се извърши при производителя или в оторизиран сервизен център.

Зареждайте акумулаторите само в зарядни устройства със спецификациите на производителя. Съхраняването или използването на акумулатора при неподходящи условия може да доведе до

изтичане на електролит. Повредени или модифицирани акумулатори не трябва да се използват. Повредените или модифицирани акумулатори могат да се държат непредсказуемо и да предизвикат опасни последици за здравето. Акумулаторът трябва да се съхранява далеч от огън и да се пази от висока температура. Ако бъде изложен на огън или на температури над 130°C, акумулаторът може да експлодира.

Поставяне на акумулатора

Указания: Използването на неподходящи за устройството акумулатори може да доведе до неправилно функциониране или повреда на устройството.

За да поставите акумулатора в дръжката, трябва да го пхнете и натиснете, докато чуете заключващия механизъм (акумулаторът трябва да е разположен на едно ниво с ръба на устройството)

Употреба

Трионът се използва за подрязване на малки дървета и клони.

Демонтаж и монтаж на водача и веригата.

1. Изключете уреда и извадете акумулатора от верижния трион.
2. След това отвийте гайката (3).
3. Свалете предпазната защита на триона (2).
4. Отвийте винта за регулиране на веригата.
5. Извадете водача с веригата
6. Свалете износената верига от водача.
7. Поставете новата верига върху водача така, че стрелките върху звената на веригата от горната страна да са насочени по посоката на въртене на веригата.
8. Монтирайте водача с новата верига, така че звената на веригата да бъдат в задвижващото зъбно колело.
9. Във водача има място за щифта, който трябва да се вкара във водача. Ако щифтът е твърде далеч, разхлабете винта за регулиране на веригата (7).
10. След като водачът е правилно поставен, затегнете винта за регулиране на веригата (7).
11. След това поставете предпазната защита на веригата и затегнете монтажната гайка на капака на задвижването.

Смазване на веригата

Маслото за веригата или биоразградимото масло осигурява смазване и охлаждане на веригата на верижния трион.

Изключете режещия апарат и извадете батерията. Поставете режещия апарат върху равна повърхност с капака на задвижващото колело нагоре. Почистете водача и веригата с четка, мека четка или препарат за отстраняване на смола. Нанесете универсално масло в зоната между водача и веригата. Поставете акумулатора. Включете режещия апарат. Многофункционалното масло ще бъде нанесено на веригата. Веригата е смазана.

Държане и водене на триона

Дръжте здраво основната ръкохватка (14), така че палецът ви да държи ръкохватката. Хванете триона с другата ръка, както е показано на илюстрацията.

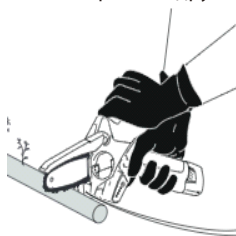

Съхранение на верижния трион

Преди да съхранявате триона, трябва да го почистите, подсушите и смажете. Извадете акумулатора от устройството и поставете предпазната защита на веригата. Режещият апарат трябва да се съхранява на място, недостъпно за деца.

РЯЗАНЕ – ОБЩИ СЪВЕТИ

След всеки 15 минути работа, направете 15 - минутна почивка.

Преди да започнете работа и рязане, прочетете правилата за безопасност. Има възможност за отскачане, трионът може да отскочи към потребителя. Опасност от сериозен или смъртен инцидент.

Започнете да режете, когато трионът достигне пълна скорост.

Не режете с областта около горната четвърт на горната част на водача.

Не прилагайте голям натиск по време на рязане. Прилагайте лек натиск, когато трионът работи с максималната си скорост.

Ако водачът е заседнал в материала, не го изваждайте насила, използвайте клин или лост.

Винаги осигурявайте добра подпора за краката си. Не стъпвайте върху нарязаните дърва.

Внимавайте

за търкалящи се нарязани дървета.

Внимавайте за пружинен ефект на рязаните клони.

ПОЧИСТВАНЕ И ПОДДРЪЖКА



ЗАБЕЛЕЖКА! Уверете се, че уредът е изключен и разединен преди дейности по почистване или поддръжка.

След приключване на работата, устройството трябва да бъде почистено от отломки и прах.

С помощта на деликатна четка или кърпа почистете корпуса от прах.

Почистването с влажна кърпа е допустимо, при условие че устройството се изсуши незабавно.

Металните елементи трябва да бъдат защитени с масло.

Редовно почиствайте вентилационните отвори. Използвайте сгъстен въздух или прахосмукачка.

След всеки 5 часа работа редовно проверявайте състоянието на водача и веригата. Извадете стърготините от направляващия жлеб и отвора за масло. Смажете веригата с направляващ режим през отвора за смазване на водача (6).

Грижете се веригата да бъде винаги остра. Ако се използва тъп верижен трион, водачът и другите структурни елементи на машината се износват по-бързо. В екстремни случаи веригата може да се скъса. Препоръчва се наостряне на веригата в професионалните сервисни пунктове.

Ако устройството се съхранява и не се използва, то трябва да се съхранява в добре проветриво помещение, без влага и защитено от прах. Не забравяйте да поставите предпазител върху режещия модул и да държите машината на място, недостъпно за деца.

Акумулаторен верижен трион

Напрежение: 18 V

Обща дължина на водача на веригата: 156 mm

Скорост на веригата: 4,7 m/s

Скорост на въртене: 3200 min-1

Максимална дълбочина на рязане: 110 mm

Акcesoари: 1 x щипка за колан, 1 x отвертка (за регулиране на опъна на веригата)

Тип акумулатор: 18 V Li-Ion, препоръчително BP 1840 4,0 Ah (не е приложен в комплекта)

Размери: 41 x 11,5 x 16 cm

Тегло: 1,56 kg

шум

Типично A-претеглено ниво на шум, определено съгласно ISO/TR 11688-1 :

Ниво на звуково налягане (LpA): 70,12 dB (A) ; LwA: 90,12 dB (A)

Несигурност на измерването (K): 3 dB (A) ; KWA: 3 dB (A)

Нивото на шума по време на работа може да надвиши: 90,12 dB (A).

Използвайте средства за защита на слуха!

Вибрация

Общата стойност на вибрациите, определена в съответствие с En1299

Емисия на вибрации : $a_h = 1,387 / 1,448 \text{ m/s}^2$,

Неопределеност на измерването : $K_m = 1,5 \text{ m/s}^2$

Режим на работа: без натоварване

Допустима продължителност на работа: 15 минути работа, 30 минути почивка.

Декларираната стойност на вибрациите е измерена в съответствие със стандартния метод за изпитване и може да се използва за сравняване на инструменти.

Декларираната стойност на генерираните вибрации може да се използва и при първоначална оценка на експозицията.

Reguli de securitate privind mașini și dispozitive electrice

Dispozitivul este considerat adecvat pentru utilizare în țări în care climatul este moderat, uniform umed. Poate fi utilizat și în alte țări.



ATENȚIE! Înainte de a începe instalarea sau de a utiliza dispozitivul, este absolut necesar să citiți manualul de utilizare și, în special, instrucțiunile în ceea ce privește siguranța utilizării. Păstrați manualul pentru control și transmiteți-l următorilor utilizatori ai dispozitivului.

Nerespectarea acestor instrucțiuni și avertismente în privința siguranței poate duce la electrocutare, incendiu sau vătămări corporale grave.

Nu permiteți copiilor și adolescenților să utilizeze dispozitivul. Persoanele care nu sunt familiarizate cu manualul de utilizare nu ar trebui să instaleze, să întrețină sau să utilizeze dispozitivul. Acest dispozitiv nu este destinat utilizării de către persoane cu capacități fizice, senzoriale sau mentale reduse sau neavând experiență sau cunoștințe despre dispozitiv, cu excepția cazului în care sunt supravegheate sau lucrează în conformitate cu instrucțiunile de utilizare transmise de către persoanele responsabile pentru siguranța lor.

Explicarea simbolurilor de avertizare:

1		2		3		4	
5		6		7		8	

1. Avertizare de pericol. Păstrați o prudență maximă.
2. Important, citiți manualul și respectați avertismentele.
3. Purtați ochelari de protecție.
4. Folosiți căști de protecție.

5. Deconectați întotdeauna de la sursa de alimentare înainte de reparații sau întreținere. În cazul în care cablul este deteriorat, scoateți imediat ștecherul din priza de alimentare.
6. Nu utilizați ferăstrăul în condiții de ploaie sau umiditate ridicată.
7. Ferăstrăul trebuie ținut ferm și operat cu ambele mâini.
8. Respectați regulile de siguranță în ceea ce privește reculul. Evitați tăierea cu vârful ghidajului de lanț. Într-o astfel de situație, ferăstrăul este predispus la rotație și se poate deplasa spre operator într-un mod necontrolat, cauzând riscul de accidentare.

Siguranța la locul de muncă

- Păstrați zona de lucru în ordine și bine iluminată. Dezordinea și iluminatul slab contribuie la apariția accidentelor.
- Înainte de a începe lucrul, pregătiți și curățați zona, îndepărtați toate pietrele care ies din sol, crengile, sârmele și alte obiecte străine, de care ați putea să vă împiedicați.
- Este necesară o prudență maximă în cazul în care lucrați pe un teren înclinat sau în pante.
- Nu utilizați dispozitivul alimentat electric în medii explozive create de lichide, gaze sau pulberi inflamabile. Dispozitivul poate produce scântei care pot aprinde pulberi sau vapori.
- Nu utilizați ferăstrăul electric în locuri cu risc extrem de incendiu sau explozie.
- Ferăstrăul nu este protejat împotriva apei. Lucrul în ploaie sau medii umede poate duce la electrocutare.
- Nu permiteți copiilor și observatorilor accesul în locurile în care se utilizează un dispozitiv cu motorul acționat electric. Distragerea atenției poate duce la pierderea controlului asupra dispozitivului. Păstrați echipamentul de grădină alimentat electric departe de terți.
- Operatorul sau utilizatorul este responsabil pentru accidente sau pericole pentru alte persoane sau pentru mediu.

Securitate electrică

- Aparatul trebuie conectat exclusiv la o priză cu caracteristici compatibile cu valorile înscrise pe plăcuța de identificare.
- Nu expuneți echipamentul alimentat electric la ploaie sau condiții de umiditate. Dacă apa pătrunde în unealta electrică, riscul de electrocutare crește.
- Nu întindeți excesiv cablurile de conectare. Nu utilizați niciodată cablul de conectare pentru a transporta, a trage echipamentul electric sau a scoate ștecherul din priză. Păstrați cablul de conectare departe de surse de căldură, uleiuri, muchii ascuțite sau piese mobile. Cablurile de conectare, deteriorate sau încurcate, cresc riscul de electrocutare.

Securitatea persoanelor

- Nu începeți să lucrați cu ferăstrăul cu lanț dacă vă simțiți obosit sau sunteți sub influența alcoolului, a drogurilor, a medicamentelor. În timp ce utilizați dispozitivul, este necesară plină concentrație, trebuie să păstrați atenție. Un moment de neatenție în timpul utilizării uneltei electrice poate duce la un accident și, în consecință, la vătămări grave sau la pierderi materiale.
- Este obligatoriu să utilizați echipamentul individual de protecție. Purtați întotdeauna ochelarii de protecție care aderă strâns la față dvs. (în conformitate cu EN 166 sau cu alte reglementări naționale). Din cauza zgomotului emis de dispozitiv, purtați mijloace de protecție auditivă. De asemenea, se recomandă utilizarea echipamentului de protecție, cum ar fi o mască de praf, încălțăminte de protecție anti-alunecare cu carâmb, mănuși de protecție și cască.
- Purtați îmbrăcăminte strâmtă. Îmbrăcămintea largă, bijuteriile, fular pot fi prinse de părțile mobile ale ferăstrăului, ceea ce poate duce la accidente periculoase. În cazul în care utilizatorul are părul lung, acesta trebuie fixat și strâns.
- În timpul funcționării dispozitivul poate arunca cu mare viteză

diverse obiecte, rumeguș, bucăți de lemn. Există pericolul de rănire. Se recomandă utilizarea de îmbrăcăminte adecvată.

- Înainte de a porni unealta electrică, îndepărtați toate cheile și alte instrumente utilizate pentru a seta unealta. Lăsarea cheii în partea rotativă a uneltei electrice poate provoca răniri.
- Evitați să lucrați fiind într-o poziție anormală a corpului. Luați o poziție corectă și stabilă pentru a evita posibilitatea pierderii echilibrului. Acest lucru va permite un control mai bun al uneltei electrice în situații imprevizibile.
- Evitați pornirea neintenționată. Înainte de a ridica sau de a transporta dispozitivul, asigurați-vă că cablul de alimentare este deconectat de la rețeaua de alimentare și că întrerupătorul este în poziția oprit. Transportul echipamentului alimentat electric cu degetul ținut pe întrerupător sau conectarea la rețea cu întrerupătorul pornit poate duce la un accident.
- Țineți mâinile și picioarele departe de părțile mobile (rotative) ale ferăstrăului.
- Nu ridicați ferăstrăul cu care lucrați deasupra umerilor. Țineți ferăstrăul cu ambele mâini.
- Păstrați o distanță sigură față de terți.



În ciuda utilizării unei structuri sigure prin proiectare, a utilizării măsurilor de protecție și altor măsuri preventive, există întotdeauna un risc rezidual de rănire în timpul lucrului.

Instrucțiuni detaliate de siguranță pentru ferăstraie cu lanț.

- Nu încercați să tăiați metalul.
- Nu utilizați detergenți sau alcool pentru a curăța ferăstrăul. Ștergeți cu o cârpă moale și uscată.
- Nu utilizați accesorii care nu sunt special concepute pentru acest dispozitiv și nu sunt recomandate de producător. Faptul că echipamentul poate fi atașat de o unealtă electrică, nu garantează o utilizare sigură.
- Sistemul de fixare al sculei de lucru trebuie să corespundă dimensiunilor sculei electrice. Uneltele de lucru cu dimensiuni

necorespunzătoare nu pot fi acoperite suficient sau controlate.

- Utilizați echipamente individuale de protecție. În funcție de tipul de muncă, trebuie purtată o mască de protecție care să acopere întreaga față, ochii trebuie protejați cu ochelari de protecție. Ochii trebuie protejați de obiectele străine din aer rezultate în timpul lucrului. Protejați căile respiratorii de pulberi și vaporii din aer folosind măștile de praf. Expunerea la zgomot pe o perioadă lungă de timp poate duce la pierderea auzului.
- Aveți grijă ca terții să se afle la o distanță sigură de raza de acțiune a ferăstrăului cu lanț. Orice persoană care se află în apropierea unei scule electrice care funcționează, trebuie să folosească echipamentul individual de protecție. Cioburile piesei prelucrate sau uneltele de lucru crăpate se pot desprinde și pot provoca vătămări chiar și în afara zonei de acțiune.
- Nu transportați unealta electrică care este în mișcare. Contactul accidental al îmbrăcăminteii cu o unealtă de lucru poate tăia îmbrăcăminteaa și poate intra în contact cu corpul operatorului.
- Curățați sistematic duzele de ventilație ale echipamentului. Suflanta motorului aspiră praful în carcasă, iar acumulările mari de pulberi metalice pot provoca un pericol de natură electrică. Ventilația blocată a dispozitivului poate duce și la supraîncălzirea uneltei electrice.

Înainte de fiecare pornire, verificați dacă:

- dispozitivul este corect asamblat, conform instrucțiunilor;
- instrumentul de tăiere este în stare tehnică bună; Verificați sistematic fixarea lanțului, eventualale deteriorări și uzură;
- dispozitivele de siguranță (de exemplu, capac de protecție a grupului de tăiere, carcasa, mânerul, comutatorul motorului) sunt în stare tehnică bună și funcționează corect.
- Îndepărtați ferăstrăul cu lanț de materialul tăiat numai cu lanțul de tăiere în funcțiune.
- Când tăiați materialul complet, utilizați întotdeauna gheara suportului ca punct de sprijin. Ținând ferăstrăul de mânerul

principal, ghidați-l cu mânerul auxiliar.

- Dacă nu este posibilă tăierea materialului dintr-o singură dată, trageți ferăstrăul un pic înapoi, mutați gheara de sprijin și continuați tăierea ridicând puțin mânerul principal al ferăstrăului
- Aveți grijă deosebită în caz de încleștare a lanțului. Acest lucru poate duce la așa-numitul recul îndreptat către utilizator.
- După oprirea ferăstrăului, lanțul rămâne încă un timp în mișcare.
- Trebuie să păstrați atenție.
- Lanțul ferăstrăului care se rotește, se încălzește și se extinde. Fără o lubrifiere și o tensionare corespunzătoare, acesta poate sări de pe ghidaj sau se poate rupe. Pericol de accident grav și pierderi materiale.

Opriți întotdeauna ferăstrăul în cazul în care:

- este lăsat nesupravegheat,
- înaintea lucrărilor de reglare și întreținere,
- după ce a fost lovit de un obiect străin,
- se simt vibrații anormale ale dispozitivului.

Informații generale

- Acest dispozitiv este destinat utilizării numai în grădina de acasă, conform descrierii și regulilor de securitate incluse în aceste instrucțiuni de utilizare. Poate fi utilizat pentru tăierea crengilor, pregătirea lemnului de foc și alte aplicații care necesită tăierea lemnului.
- Alte aplicații pot fi periculoase pentru utilizatori și pot provoca deteriorarea dispozitivului. Dispozitivul nu trebuie utilizat pentru tăierea copacilor, pentru tăierea altor materiale decât lemnul și materialele derivate de lemn.

Instrucțiuni cu privire la siguranța încărcătorului și a acumulatorului

- Pentru a conecta acumulatorul pentru încărcare, acesta trebuie să fie introdus în încărcător, apoi conectați încărcătorul la o sursă de alimentare.

- Protejați încărcătorul de ploaie și umiditate. Încărcătorul poate fi utilizat numai în spații interioare.
- Păstrați încărcătorul curat.
- Nu utilizați încărcătorul pe obiecte și suprafețe inflamabile (de exemplu, hârtie) sau în medii cu atmosfera explozivă și/sau inflamabilă.
- Asigurați întotdeauna o ventilație adecvată în timpul încărcării, deoarece din acumulator se pot scurge vaporii sau electrolitul în cazul în care acumulatorul este avariat din cauza unei manipulări necorespunzătoare/deteriorări.
- După ce încărcarea este completă, deconectați încărcătorul de la priza de perete. Nu-l lăsați conectat la o sursă de alimentare mai mult timp decât este necesar.
- Depozitați și încărcați acumulatorul într-un loc uscat și asigurați-vă că apa nu va pătrunde în el.
- Păstrați bornele bateriilor curate și lipsite de impurități.
- Protejați acumulatorul de șocuri, de umiditate și niciodată nu-l deschideți și nu-l deteriorați mecanic.
- Pentru a verifica nivelul de încărcare a bateriei, apăsați butonul de pe acumulator și, dacă este necesar, încărcați-l în funcție de numărul de LED-uri și de durata de funcționare preconizată a unelei fără fir.

Kickback:

Retragerea este bruscă și necontrolabilă, dispozitivul reacționează la blocarea sau blocarea dispozitivului de tăiere. Blocarea sau blocarea duce la o frecare bruscă, în direcția opusă rotației discului. Retragerea este rezultatul necitirii instrucțiunilor de siguranță. Pentru a evita recuperarea, urmați instrucțiunile de siguranță și utilizați metode pentru a preveni acest lucru

Metode pentru prevenirea recuperării.

- a) Țineți dispozitivul de cele două mâner ferm și sigur. Întotdeauna Folosește mânerul suplimentar. Operatorul poate controla cuplul și forțele de recurs rezultate, dacă sunt precauții adecvate luate.

- b) Țineți mâinile departe de partea de tăiere a dispozitivului. **ATENȚIE:** Dispozitivul poate afecta utilizatorul dacă este utilizat necorespunzător.
- c) Utilizatorul trebuie să stea într-o astfel de poziție încât, în cazul unui Accident, acesta nu sunt la îndemâna discului polizorului.



În cazul în care pe aparat apare un simbol al cosului de gunoi, acesta indică faptul că produsul este reglementat de Directiva Europeană 2012/19 / UE. Familiarizați-vă cu cerințele sistemului local de colectare a deșeurilor electrice și electronice. Urmați regulamentele locale. Nu aruncați acest produs în deșeurii menajere. Îndepărtarea corespunzătoare a produsului vechi va împiedica potențiale efecte negative asupra mediului și sănătății umane.

Informații privind protecția mediului Ambalajul conține numai elementele necesare. Pentru a se asigura că cele trei materiale de ambalare sunt ușor de separat: carton, spumă de polistiren (protecție internă) și polietilenă (genți de mână, folie protectoare). Dispozitivul este fabricat din materiale reciclabile și poate fi utilizat din nou după dezasamblarea acestuia de către o companie specializată. Respectați reglementările locale pentru eliminarea materialelor de ambalare, a deșeurilor de baterii și a echipamentelor inutile.



Produsul este fabricat din materiale și componente de înaltă calitate care pot fi reciclate și reutilizate

Construcția unui ferăstrău electric cu lanț.

- | | |
|--|---|
| 1. Buton de blocare a întrerupătorului | 10. Butonul de pornire/oprire |
| 2. Apărătoarea ferăstrăului | 11. Cheia de reglare |
| 3. Piuliță de montare a apărătorii unității de acționare | 12. Acumulator |
| 4. Apărătoarea lanțului | 13. Grilă de ventilație |
| 5. Ghidaj | 14. Mână |
| 6. Lanț | 15. Apărătoarea ghidajului |
| 7. Șurub de reglare a lanțului | 16. Pinion de lanț |
| 8. Placă de bază | 17. Bolț de șurub de reglare a lanțului |
| 9. Apărătoare de mână | |

Depozitare

Depozitați uneltele fără fir într-un loc uscat, inaccessibil copiilor. Din motive de siguranță, scoateți acumulatorul din unealtă fără fir înainte de a o depozita. Acumulatorul aflat în unealtă fără fir, se descarcă mai repede. Protejați acumulatorul și uneltele de îngheț, temperaturi ridicate, umiditate și apă.

Nu reparați un acumulator deteriorat. Reparațiile la acumulator pot fi efectuate la producător sau la un centru de service autorizat.

Încărcați acumulatorii numai în încărcătoarele cu parametrii specificați de producător.

Depozitarea sau utilizarea acumulatorului în condiții necorespunzătoare poate provoca scurgeri de electrolit.

Nu trebuie utilizate acumulatorii deteriorate sau modificate. Acumulatorii deteriorate sau modificate pot avea un comportament imprevizibil, provocând efecte periculoase pentru sănătatea.

Acumulatorul trebuie păstrat departe de foc și protejat de temperaturi înalte. Dacă este expus la foc sau la temperaturi de peste 130°C, acumulatorul poate exploda.

Introducerea acumulatorului

Indicație: Utilizarea unor acumulatori nepotrivite pentru dispozitivul folosit poate duce la o funcționare defectuoasă sau la deteriorarea dispozitivului.

Pentru a introduce acumulatorul în mână, împingeți-l până când auziți clic-ul de blocare (acumulatorul trebuie să fie poziționat la același nivel cu marginea dispozitivului)

Utilizarea

Ferăstrăul este utilizat pentru tăierea copacilor mici și a crengilor.

Demontarea și instalarea ghidajului și a lanțului.

1. Oprii dispozitivul și scoateți acumulatorul din ferăstrăul cu lanț.
2. Apoi deșurubați piulița (3).
3. Îndepărtați apărătoarea ferăstrăului (2).
4. Deșurubați șurubul de reglare a lanțului.
5. Scoateți afară ghidajul cu lanț.
6. Demontați lanțul uzat de pe ghidaj.
7. Montați noul lanț pe ghidaj astfel încât săgețile de pe verigile lanțului de pe partea superioară să fie orientate în direcția de rotație a lanțului.
8. Montați ghidajele cu lanțul nou, astfel încât verigile lanțului să se afle în roata de acționare.
9. În ghidaj există un loc pentru bolț care trebuie să intre în ghidaj. Dacă bolțul este prea departe, slăbiți șurubul de reglare a lanțului (7).
10. După ce ghidajul este așezat la poziția sa corectă, strângeți șurubul de reglare a lanțului (7).
11. Apoi așezați apărătoarea de lanț și strângeți piulița de montare a apărătorii unității de acționare.

Lubrifierea lanțului

Uleiul pentru lanț sau uleiul biodegradabil asigură lubrifierea și răcirea lanțului de ferăstrău.

Oprii ferăstrăul și scoateți acumulatorul. Așezați ferăstrăul pe o suprafață plană, cu capacul roții de antrenare orientat în sus. Curățați ghidajul și lanțul cu o pensulă, o perie moale sau un detergent pentru îndepărtarea rășinii. Aplicați un ulei multifuncțional în locul dintre ghidaj și lanț. Introduceți acumulatorul. Porniți ferăstrăul. Uleiul multifuncțional va fi distribuit pe lanț. Lanțul este lubrifiat.

Ținerea și ghidarea ferăstrăului

Țineți ferm mânerul principal (14), astfel încât degetul mare să cuprindă mânerul. Prințeți ferăstrăul cu cealaltă mână, așa cum se arată în ilustrație.

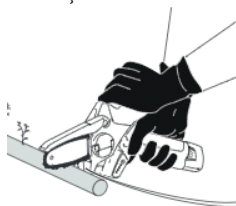

Depozitarea ferăstrăului cu lanț

Înainte de a depozita ferăstrăul, acesta trebuie curățat, uscat și lubrifiat. Scoateți bateria din dispozitiv, așezați apărătoarea lanțului. Ferăstrăul trebuie depozitat într-un loc inaccesibil copiilor.

FERĂSTRĂU – SFATURI GENERALE

La fiecare 15 minute de funcționare, luați o pauză de 15 minute. Înainte de a începe lucrul și tăierea, citiți regulile de siguranță. Există posibilitatea de recul, ferăstrăul poate fi respins spre utilizator. Pericol de accident grav sau mortal. Începeți tăierea atunci când ferăstrăul a atins rotație maximă. Nu tăiați cu zona din jurul sfertului superior al vârfului de ghidaj. Nu aplicați forță de apăsare mare în timpul tăierii. Apăsați delicat atunci când ferăstrăul funcționează la viteza maximă. Dacă ghidajul este blocat în material, nu-l trageți afară cu forță, utilizați o pană sau o pârghie. Asigurați-vă întotdeauna un sprijin bun pentru picioare. Nu stați pe bușteni. Atenție la rostogolirea bușteanului tăiat. Atenție la arcuirea crengii tăiate.

CURĂȚARE ȘI ÎNȚEȚINERE



ATENȚIE! Înainte de curățare sau întreținere, asigurați-vă că dispozitivul este oprit și deconectat de la sursa de alimentare.

După finalizarea lucrului, aparatul trebuie curățat de resturi de rumeguș, praf și pulberi.

Cu o perie fină, o pensulă sau o lavetă, curățați carcasa de pulbere.

Curățarea cu o cârpă umedă este permisă, însă apoi dispozitivul trebuie să fie uscat imediat.

Elementele metalice trebuie protejate cu ulei.

Curățați în mod regulat orificiile de ventilație. Utilizați aerul comprimat sau un aspirator.

După fiecare 5 ore de funcționare, verificați în mod regulat starea ghidajului și a lanțului. Îndepărtați rumegușul din canelura de ghidare și din orificiul de ulei. Lubrifiați modul de ghidare a lanțului prin orificiul de lubrifiere a ghidajului (6).

Asigurați-vă ca lanțul să fie întotdeauna ascuțit. Dacă utilizați un ferăstrău cu lanțul tocit, ghidajul și alte elemente structurale ale dispozitivului se vor uza mai repede. În cazuri extreme, lanțul se poate rupe. Se recomandă să ascuțiți lanțul la centrele de service profesionale.

Dacă dispozitivul va fi depozitat și nu va fi utilizat, acesta trebuie amplasat într-o încăpere bine ventilată, fără umiditate, și protejat de praf. Nu uitați să puneți capacul de protecție pe grupul de tăiere și nu lăsați dispozitivul la îndemâna copiilor.

Ferăstrău cu lanț cu acumulator

Tensiune: 18 V

Lungimea totală a ghidajului de lanț: 156 mm

Viteza lanțului: 4,7 m/s

Viteză de rotație: 3200 min⁻¹

Adâncimea maximă de tăiere: 110 mm

Accesorii: 1 x clemă de fixare curea, 1 x șurubelniță (pentru reglarea întinderii de lanț)

Tip acumulator: 18 V Li-Ion, recomandat BP1840 4,0 Ah (nu este inclus în set)

Dimensiuni: 41 x 11,5 x 16 cm

Greutate: 1,56 kg

Zgomot

Nivelul de zgomot tipic ponderat A determinat în conformitate cu ISO/TR 11688-1:

Nivelul presiunii acustice (LpA): 70,12 dB (A) ; LwA: 90,12 dB (A)

Incertitudinea măsurării (K): 3 dB (A) ; KWA: 3 dB (A)

Nivelul de zgomot în timpul funcționării poate depăși: 90,12 dB (A).

Utilizați echipamente de protecție a auzului!

Vibrații

Valoarea totală a vibrațiilor determinată în conformitate cu standardul En1299:

Emisia de vibrații : $a_h = 1,387 / 1,448 \text{ m/s}^2$,

Incertitudinea măsurării : $K_m = 1,5 \text{ m/s}^2$

Durata admisibilă de lucru: 15 minute de lucru, 30 de minute de pauză.

Valoarea declarată a vibrațiilor produse a fost măsurată în conformitate cu metoda standard de testare și poate fi utilizată pentru compararea instrumentelor.

Valoarea declarată a vibrațiilor generate poate fi, de asemenea, utilizată în evaluarea expunerii inițiale.

Mašinų ir elektros įrangos saugos taisyklės

Laikoma, kad įrenginys tinkamas naudoti šalyse, kuriose klimatas yra vidutinis, tolygiai drėgnas. Jis gali būti naudojamas ir kitose šalyse.



DĖMESIO! Prieš pradėdant montuoti ar naudoti įrenginį, būtina perskaityti naudotojo instrukciją, ypač saugaus naudojimo instrukcijas. Pasilikite instrukciją peržiūrai ir perduokite ją kitiems įrenginio naudotojams. Šių saugos instrukcijų ir įspėjimų nesilaikymas gali sukelti elektros smūgį, gaisrą ar sunkius sužalojimus.

Neleiskite įrenginiu naudotis vaikams ir paaugliams. Asmenys, kurie nėra susipažinę su naudojimo instrukcija, neturėtų bandyti montuoti, prižiūrėti ar naudoti įrenginio.

Šis įrenginys nėra skirtas naudoti ribotų fizinio, jutimo ar protinio sugebėjimo asmenims, arba asmenims, neturintiems patirties ar žinių apie prietaisą, išskyrus atvejus, kai tai atliekama prižiūrint ar pagal įrangos naudojimo instrukcijas, kurias teikia asmenys, atsakantys už jų saugumą.

Įspėjamųjų simbolių paaiškinimas:

1		2		3		4	
5		6		7		8	

1. Įspėjimas apie pavojų. Laikytis ypatingo atsargumo.
2. Svarbu, kad perskaitytumėte naudojimo instrukciją ir laikytumėtės įspėjimų.
3. Dėvėkite apsauginius akinius.
4. Naudokite apsaugines ausines.
5. Prieš remontuodami ar atlikdami techninę priežiūrą, visada atjunkite nuo maitinimo šaltinio. Jei kabelis pažeistas, nedelsdami ištraukite kištuką iš elektros lizdo.

6. Nenaudokite pjūklo lietaus ar padidėjusios drėgmės sąlygomis.
7. Pjūklas turi būti saugiai laikomas ir naudojamas dviem rankomis.
8. Laikykitės su atmetimu susijusių saugos taisyklių. Venkite pjauti grandinės kreiptuvo viršūne. Tokiu atveju pjūklas gali suktis ir judėti link operatoriaus nekontroliuojamu būdu, sukeldamas sužalojimo pavojų.

Darbo vietos saugumas

- Darbo vieta turi būti tvarkinga ir gerai apšviesta. Netvarka ir prastas apšvietimas prisideda prie nelaimingų atsitikimų.
- Prieš pradėdami darbą, paruoškite ir išvalykite aplinką, pašalinkite visus akmenis, šakas, laidus ir kitus pašalinius daiktus, išsikišusius iš žemės ir keliančius pavojų užkliūti.
- Ypač atsargiai dirbkite ant nuožulnaus reljefo ar šlaitų.
- Nenaudokite elektra maitinamo įrenginio sprogioje aplinkoje, kurią sukuria degūs skysčiai, dujos ar dulkės. Įrenginys gali generuoti kibirkštis, kurios gali uždegti dulkes arba garus.
- Nenaudokite elektrinio pjūklo vietose, kur gresia didelis gaisro ar sprogo pavojus.
- Pjūklas nėra apsaugotas nuo vandens. Dirbant lietuje ar drėgnoje aplinkoje gali kilti elektros smūgio pavojus.
- Vaikai ir stebėtojai neturėtų būti įleidžiami į vietas, kur naudojamas elektriniu varikliu varomas įrenginys. Dėl išsiblašymo galite nesuvaldyti įrenginio. Laikykite elektrinę sodo įrangą atokiau nuo pašalinių asmenų.
- Operatorius naudotojas arba yra atsakingi už nelaimingus atsitikimus ar pavojų kitiems asmenims ar aplinkai.

Elektros saugumas

- Įrenginys turi būti prijungtas tik prie lizdo atitinkančio gamyklinės lentelės verčių charakteristiką.
- Saugokite elektra varomą įrangą nuo lietaus ar drėgmės. Jei į

elektrinį įrankį patenka vandens, padidėja elektros smūgio pavojus.

- Neįtemptkite jungiamųjų kabelių. Niekada nenaudokite jungiamojo kabelio elektros įrangai nešioti, traukti ar kištukui iš lizdo ištraukti. Laikykite jungiamąjį kabelį atokiau nuo šilumos šaltinių, alyvų, aštrių kraštų ar judančių dalių. Sugadinti ar susipainioję kabeliai padidina elektros smūgio riziką.

Žmonių saugumas

- Nepradėkite dirbti grandininio pjūkle, jei jaučiatės pavargę arba esate apsvaigę nuo alkoholio, narkotikų, vaistų. Naudojant įrenginį sutelkite visą dėmesį, būkite atsargūs. Neapdairumas naudojant elektrinį įrankį gali sukelti nelaimingą atsitikimą ir sunkų sužalojimą arba turto praradimą.
- Būtina naudoti asmenines apsaugos priemones. Visada dėvėkite prie veido prigludusius apsauginius akinius (pagal EN 166 arba kitus nacionalinius reikalavimus). Dėl įrenginio sukeliama triukšmo naudokite klausos apsaugos priemones. Taip pat rekomenduojama naudoti apsaugines priemones, pvz., kaukę nuo dulkių, neslidžią apsauginę avalynę su batviršiais, apsaugines pirštines ir šalną.
- Dėvėkite prigludusius drabužius. Laisvi drabužiai, papuošalai, šalikas gali užsikabinti už judančios pjūkle dalies, o tai gali sukelti pavojingus nelaimingus atsitikimus. Jei naudotojas turi ilgus plaukus, jie turi būti apsaugoti ir susegti.
- Darbo metu įrenginys gali dideliais greičiais išmesti įvairius daiktus, pjuvenas, medienos gabalus. Yra susižalojimo pavojus. Rekomenduojama dėvėti tinkamus drabužius.
- Prieš paleisdami elektrinį įrankį, pašalinkite visus įrankiui nustatyti naudojamus veržliarakčius ir kitus įrankius. Veržliarakčio palikimas besisukančioje elektrinio įrankio dalyje gali sukelti sužalojimus.
- Venkite dirbti nenatūralioje kūno padėtyje. Laikykitės teisingos ir stabilios padėties, kad išvengtumėte pusiausvyros praradimo.

- Tai leis geriau valdyti elektrinį įrankį nenuspėjamosiose situacijose.
- Venkite netyčinio paleidimo. Prieš keldami ar perkeldami įrenginį įsitikinkite, kad maitinimo laidas atjungtas nuo maitinimo tinklo ir jungiklis yra išjungtoje padėtyje. Perkėlus elektra maitinamą įrangą pirštu ant jungiklio arba prijungus prie elektros tinklo, kai jungiklis įjungtas, gali įvykti nelaimingas atsitikimas.
- Laikykitės rankas ir kojas atokiau nuo judančių (besisukančių) pjūklo dalių.
- Nekelkite eksploatacinio pjūklo virš peties. Laikykitės pjūklą abiem rankomis.
- Laikykitės saugiu atstumu nuo pašalinių asmenų.



Nepaisant to, kad naudojama saugi konstrukcija, naudojamos apsaugos priemonės ir papildomos apsaugos priemonės, visada išlieka sužalojimo darbo metu rizika.

Išsamios grandininio pjūklo saugos instrukcijos.

- Nebandykite pjauti metalo.
- Pjūklui valyti nenaudokite ploviklių ar alkoholio. Valykite minkštu, sausu skudurėliu.
- Nenaudokite įrangos, kuri nėra specialiai sukurta šiam įrenginiui ir kurios nerekomenduoja gamintojas. Tai, kad įrangą galima pritvirtinti prie elektrinio įrankio, negarantuoja saugaus naudojimo.
- Darbinio įrankio tvirtinimo sistema turi atitikti elektrinio įrankio matmenis. Netinkamų matmenų darbo įrankiai gali būti nepakankamai ekranuoti ar kontroliuojami.
- Naudokite asmeninės apsaugos priemones. Priklausomai nuo darbo pobūdžio, reikia dėvėti apsauginę, visą veidą dengiančią kaukę, akių apsaugos priemones, pvz., apsauginius akinius. Akys turi būti apsaugotos nuo ore esančių pašalinių, darbo metu sukurtų daiktų. Dulkių kaukėmis kvėpavimo takus apsaugokite nuo kylančių dulkių ir garų. Ilgalaikis triukšmo poveikis gali

- sukelti klausos praradimą.
- Būkite atsargūs, kad pašaliniai asmenys būtų saugiu atstumu nuo grandininio pjūklo veikimo zonos. Visi šalia elektrinio įrankio esantys asmenys turi naudoti asmenines apsaugos priemones. Ruošinio šukės arba įskilę darbo įrankiai gali atskilti ir sukelti sužalojimus net ir už tiesioginės aprėpties zonos ribų.
 - Nenešiokite elektrinio įrankio, kai jis juda. Netyčinis drabužių sąlytis su darbo įrankiu gali supjaustyti drabužius ir sukelti sąlyti su operatoriaus kūnu.
 - Reguliariai valykite įrangos ventiliacijos angas. Variklio pūstuvą
 - įtraukia dulkes į korpusą, o didelės metalo dulkių sankaupos gali sukelti elektros pavojų. Užblokuota įrenginio ventiliacija gali sukelti elektrinio įrankio perkaitimą.
 - Prieš kiekvieną paleidimą patikrinkite, ar:
 - įrenginys surinktas teisingai pagal instrukcijas;
 - pjovimo įrankis yra geros techninės būklės; turi būti reguliariai tikrinamas grandinės tvirtinimas, pažeidimas ir nusidėvėjimas;
 - saugos įtaisai (pvz., pjovimo įtaiso apsauga, korpusas, rankena, variklio jungiklis) yra geros būklės ir veikia tinkamai.
 - Grandininį pjūklą nuo pjaunamos medžiagos atstumkite tik veikiant pjovimo grandinei.
 - Pjaudami visada kaip atramos tašką naudokite ramsčius. Laikydami grandininį pjūklą už pagrindinės rankenos, kreipkite jį pagalbine rankena.
 - Jei medžiagos vienu metu perpjauti neįmanoma, šiek tiek patraukite pjūklą atgal, perkelkite atramą ir tęskite pjovimą šiek tiek pakeldami pagrindinę pjūklo rankeną.
 - Būkite ypač atsargūs, jei grandinė užstrigtų. Tai gali lemti vadinamąjį atmetimą, nukreiptą į naudotoją.
 - Išjungus pjūklą, grandinė kurį laiką dar juda. Reikia išsaugoti atsargumą
 - Besisukanti pjūklo grandinė įkaista ir išsiplečia. Neturint tinkamo tepimo ir įtempimo, jis gali nušokti nuo kreiptuvo arba nutrūkti. Sunkios avarijos ir turto praradimo pavojus.

Visada išjunkite pjūklą, kai:

- jis paliekamas be priežiūros,
- prieš atliekant reguliavimo ir priežiūros darbus,
- atsitrenkus į bet koki daiktą,
- jaučiama nenormali įrenginio vibracija.

Bendroji informacija

- Prietaisas skirtas tik darbui namų sode pagal šios naudojimo instrukcijos aprašymą ir saugos taisykles. Jis gali būti naudojamas šakoms genėti, malkoms ruošti ir kitiems darbams, kur reikalingas medienos apipjaustymas.
- Kiti naudojimo būdai gali būti pavojingi naudotojams ir sugadinti įrenginį. Įrenginys neturėtų būti naudojamas medžiams pjauti, kitoms medžiagoms, išskyrus medieną ir iš medienos pagamintas medžiagas, pjauti.

Įkroviklio ir akumulatoriaus saugos instrukcijos

Norėdami prijungti akumuliatorių įkrovimui, akumuliatorių reikia įdėti į įkroviklį, o įkroviklį prijungti prie maitinimo šaltinio.

- Saugokite įkroviklį nuo lietaus ir drėgmės. Įkroviklį galima naudoti tik patalpose.
- Laikykite įkroviklį švarų.
- Nenaudokite įkroviklio ant degių daiktų ir pagrindų (pvz., popieriaus) arba sprogioje ir (arba) degioje aplinkoje.
- Įkraunant visada užtikrinkite tinkamą ventiliaciją, nes netinkamai prižiūrint akumuliatorių ar jų sugadinus iš jo gali sklįsti dūmai arba išsipilti elektrolitas.
- Kai įkrovimas baigtas, atjunkite įkroviklį nuo sieninio lizdo. Nepalikite jo prijungto prie maitinimo šaltinio ilgiau nei tai nėra būtina.
- Akumuliatorių laikykite ir įkraukite sausoje vietoje ir pasirūpinkite, kad į jų nepatektų vandens.
- Akumulatoriaus jungtis laikykite švarias ir neužterštas.
- Saugokite akumuliatorių nuo smūgių, drėgmės ir niekada neatidarykite ar mechaniškai nepažeiskite akumulatoriaus.
- Norėdami patikrinti akumulatoriaus įkrovos lygį, paspauskite

akumuliatoriaus mygtuką ir, jei reikia, įkraukite akumuliatorių pagal šviesos diodų skaičių ir numatomą akumuliatorinio įrankio veikimo laiką.

Kickback:

Atsitraukimas yra staigus ir nekontroliuojamas, įtaisas reaguoja į pjaustymo įtaiso stabdymą arba blokavimą. Stabdymas arba blokavimas staigiai sukasi priešinga kryptimi nuo disko sukimosi. Kickback yra saugumo instrukcijų neskaitymo rezultatas. Siekiant išvengti grįžtamojo poveikio, laikykitės saugumo instrukcijų ir laikykitės jo išvengimo metodų.

Metodai, kuriais siekiama užkirsti kelią grįžimui.

- tvirtai ir saugiai laikykite įtaisą abiejų rankenų pusėje. Visadause the additional handle. – Naudotojas gali valdyti sukimo momentą ir dėl to atsirandančios grįžtamosios jėgos, jei yra tinkamos atsargumo priemonės; Priimta.
- Laikykite rankas nuo įtaiso pjaustymo dalies. **ATASKAITA:** Jei įtaisas naudojamas netinkamai, jis gali sužeisti naudotoją.
- Naudotojas turėtų būti tokioje padėtyje, kad gal, jie nepasiekiami šlifavimo disko.



Jei prietaisas turi perbrauktą šiukšliadėžės ženklą, tai reiškia, kad gaminyje atitinka Europos direktyvos 2012/19/ES taikymo sritį. Susipažinkite su vietinės elektros ir elektroninių atliekų surinkimo reikalavimais. Prašome laikytis vietinių taisyklių. Neišmeskite šio produkto kartu su įprastomis buitinėmis atliekomis. Teisingas seno produkto pašalinimas užkirs kelią galimam neigiamam poveikiui aplinkai ir žmonių sveikatai.

Informacija apie gamtinės aplinkos apsaugą

Pakuotėje yra tik būtini elementai. Buvo dedamos visos pastangos, kad būtų galima lengvai atskirti tris pakuotės dalis: kartoną (dėžutę), putų polistireną (apsaugą viduje) ir polietileną (maišelius, apsauginį lapą). Prietaisas pagamintas iš medžiagų, kurios gali būti perdirbtos ir pakartotinai panaudotos juos išmontavus specializuotoje įmonėje. Laikykitės vietinių pakuočių medžiagų, naudotų baterijų ir nereikalingos įrangos šalinimo taisyklių.



Produktas pagamintas iš aukštos kokybės medžiagų ir komponentų, kuriuos galima perdirbti ir pakartotinai naudoti.

Elektrinio grandininio pjūklo konstrukcija.

1. Jungiklio užrakto mygtukas
2. Pjūklo apsaugas
3. Pavaros apsaugo montavimo veržlė
4. Grandinės apsauga
5. Kreipiančioji
6. Grandinė.
7. Grandinės reguliavimo varžtas
8. Atraminė plokštė
9. Rankos apsauga
10. Įjungimo/išjungimo mygtukas
11. Reguliavimo raktas
12. Akumulatorius
13. Ventilacijos grotelės
14. Rankena
15. Kreiptuvo apsauga
16. Grandinės krumpliaratis
17. Grandinės reguliavimo varžto kaištis

Laikymas

Belaidžius įrankius laikykite sausoje, vaikams nepasiekiamoje vietoje. Saugumo sumetimais prieš sandėliuojant belaidį įrankį išimkite akumuliatorių. Įdėjus akumuliatorių į belaidį įrankį, jis greičiau išsikrauna. Saugokite akumuliatorių ir įrankius nuo šalčio, aukštos temperatūros, drėgmės ir vandens. Neremontuokite pažeisto akumulatoriaus. Akumulatoriaus remontą gali atlikti gamintojas arba įgaliotasis techninės priežiūros centras.

Akumulatorius reikia įkrauti tik gamintojo nurodytais įkrovikliais.

Laikant arba naudojant akumuliatorių netinkamomis sąlygomis gali nutekėti elektrolitas. Negalima naudoti pažeistų ar modifikuotų akumuliatorių. Pažeisti ar modifikuoti akumulatoriai gali veikti nenusipėjamai ir sukelti pavojingą poveikį sveikatai. Akumuliatorių reikia laikyti atokiau nuo ugnies ir saugoti nuo karščio. Veikiamas ugnies arba didesnės nei 130 °C temperatūros, akumulatorius gali sprogti.

Akumulatoriaus įdėjimas

Patarimas: Naudojant prietaisui netinkamus akumulatorius, gali sutrikti prietaiso veikimas arba jis gali būti sugadintas.

Norėdami įdėti akumuliatorių į rankeną, stumkite ją tol, kol išgirsite užrakto mechanizmo užsifiksavimo (akumulatorius turi būti vienoje plokštumoje su prietaiso kraštu)

Naudojimas

Pjūklas naudojamas mažiems medžiams ir šakoms genėti.

Kreiptuvo ir grandinės nuėmimas ir montavimas.

1. Išjunkite įrenginį ir išimkite akumuliatorių iš grandininio pjūklo.
2. Tada atsukite veržlę (3).
3. Nuimkite pjūklo apsaugą (2).
4. Atsukite grandinės reguliavimo varžtą.
5. Nuimkite kreiptuvą su grandine
6. Nuimkite susidėvėjusią grandinę nuo kreiptuvo.
7. Uždėkite naują grandinę ant kreiptuvo taip, kad rodyklės ant grandinės grandžių viršuje būtų nukreiptos grandinės sukimosi kryptimi.
8. Sumontuokite kreiptuvą su nauja grandine taip, kad grandinės grandys atsidurtų varančiame rate.
9. Kreiptuve yra lizdas kaiščiu, kurį reikia įstatyti į kreiptuvą. Jei kaištis yra per toli, atlaisvinkite grandinės reguliavimo varžtą (7).
10. Kai kreiptuvas bus tinkamai pritvirtintas, priveržkite grandinės reguliavimo varžtą (7).
11. Tada uždėkite grandinės apsaugą ir priveržkite pavaros apsaugo tvirtinimo veržlę.

Grandinės tepimas

Grandinės alyva arba biologiškai skaidi alyva sutepa ir aušina grandininio pjūklo grandinę. Išjunkite pjaustytuvą ir išimkite akumuliatorių. Padėkite pjaustytuvą ant lygaus paviršiaus varančiojo rato dangteliu į viršų. Valykite kreiptuvą ir grandinę šepetėliu, minkštu šepetėliu arba dervų valikliu. Plotą tarp kreiptuvo ir grandinės patepkite universalia alyva. Įdėkite akumuliatorių. Įjunkite pjaustytuvą. Daugiafunkcinė alyva pasiskirstys ant grandinės. Grandinė sutepta.

Pjūklo laikymas ir naudojimas

Tvirtai laikykite pagrindinę rankeną (14) taip, kad nykščiu laikytumėte rankeną. Kita ranka laikykite pjūklą taip, kaip parodyta paveikslėlyje.

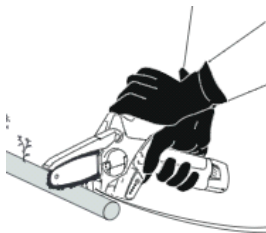

Grandininio pjūklo sandėliavimas

Prieš sandėliuojant pjūklą, jį reikia išvalyti, išdžiovinti ir sutepti. Išimkite akumuliatorių iš įrenginio, pakeiskite grandinės apsaugą. Pjaustytuvą reikia laikyti vaikams nepasiekiamoje vietoje.

PJOVIMAS – BENDROSIOS GAIRĖS

Po 15 minučių darbo reikia padaryti 15 minučių pertrauką

Prieš pradėdami darbą ir pjudami, perskaitykite saugos taisykles. Yra atmetimo galimybė, pjūklas gali būti atmetas į naudotojo pusę. Sunkaus ar mirtino nelaimingo atsitikimo pavojus.

Pradėkite pjauti, kai pjūklas pasieks visą greitį.

Nepjaukite aplink viršutinį kreiptuvo viršūnės ketvirtį esančia dalimi.

Pjovimo metu nenaudokite didelio spaudimo. Lengvai spauskite, kai pjūklas veikia didžiausiu greičiu.

Jei kreiptuvas įstrigo ruošinyje, netraukite jo per stipriai, naudokite pleištą arba svirtį.

Visada užtikrinkite gerą atramą kojoms. Negalima stovėti ant medžių rąstų. Saugokitės, kad pjaunamas rąstas nenuriedėtų.

Saugokitės pjaunamos šakos atšokimo.

VALYMAS IR PRIEŽIŪRA



DĖMESIO! Prieš valydami arba atlikdami techninę priežiūrą įsitinkite, kad įrenginys yra išjungtas ir atjungtas nuo maitinimo šaltinio.

Baigus darbą, įrenginį reikia išvalyti nuo šiukšlių ir dulkių.

Naudokite minkštą šepetėlį, teptuką arba šluostę, kad pašalintumėte dulkes nuo korpuso.

Leidžiama valyti drėgnu skudurėliu, jei įrenginys nedelsiant išdžiovinamas. Metalinius elementus reikia apsaugoti alyva.

Reguliariai valykite ventilacijos angas. Naudokite suslėgtą orą arba dulkių siurbį.

Kas 5 darbo valandas reguliariai tikrinkite kreiptuvo ir grandinės būklę. Pašalinkite pjuvenas iš kreiptuvo griovelio ir alyvos angos. Sutepkite grandinės kreiptuvą per kreiptuvo tepimo angą (6).

Atkreipkite dėmesį, kad grandinė visada yra aštri. Jei naudojamas pjūklas su neaštria grandine, kreiptuvas ir kiti įrenginio struktūriniai elementai dėvis greičiau. Kraštutiniais atvejais grandinė gali nutrūkti. Rekomenduojama galąsti grandinę profesionalios priežiūros centruose.

Jei įrenginys laikomas ir nenaudojamas, jis turi būti laikomas gerai vėdinamoje patalpoje, be drėgmės ir apsaugotas nuo dulkių. Nepamirškite uždengti pjovimo įtaiso dangtelio ir laikykite mašiną vaikams nepasiekiamoje vietoje.

Akumuliatorinis grandininis pjūklas

Įtampa: 18 V

Bendras grandinės kreiptuvo ilgis: 156 mm

Grandinės greitis: 4,7m/s

Apsisukimų greitis: sukų dažnis tuščiajia eiga 3200 min⁻¹

Didžiausias pjovimo gylis: 110 mm

Priedai: 1 x diržo užkaba, 1 x atsuktuvas (grandinės įtempimui reguliuoti)

Akumuliatoriaus tipas: 18 V Li-Ion, rekomenduojama BP1840 4,0 Ah (nėra komplektacijoje)

Matmenys: 41 x 11,5 x 16 cm

Svoris: 1,56 kg

Triukšmas

Tipinis A svertinis triukšmo lygis, nustatytas pagal ISO/TR 11688-1:

Garso slėgio lygis (LpA): 70,12 dB (A) ; LwA: 90,12 dB (A)
Matavimo netikrumas (K): 3 dB (A) ; KWA: 3 dB (A)
Triukšmo lygis veikimo metu gali viršyti: 90,12 dB (A).
Naudoti klausos apsaugos priemonės!

Vibracijos

Bendra vibracijos vertė , nustatyta pagal En1299:

Vibracijos emisija : $a_h = 1,387 / 1,448 \text{ m/s}^2$,

Matavimo netikrumas : $K_m = 1,5 \text{ m/s}^2$

Leistina darbo trukmė: 15 minučių darbo, 30 minučių pertraukos.

Deklaruota vibracijos vertė buvo išmatuota pagal standartinį bandymo metodą ir gali būti naudojama įrankiams palyginti.

Deklaruota sukurtos vibracijos vertė taip pat gali būti naudojama pradiniam poveikio vertinimui.

Elektriliste masinate ja seadmete ohutuseeskirjad

Seadet peetakse sobivaks kasutamiseks mõõduka ja ühtlaselt niiske kliimaga riikides. Kasutatav ka muudes riikides.



TÄHELEPANU! Enne seadme paigaldamist või kasutamist tuleb kindlasti tutvuda

kasutusjuhendiga, eelkõige ohutust puudutavate soovitusetega. Hoida kasutusjuhend alles ja edastada seadme järgmistele kasutajatele.

Esitatud ohutusjuhiste ja hoiatuste eiramine võib põhjustada elektrilööki, tulekahju või tõsiseid kehavigastusi.

Mitte lubada seadet kasutada lastel ja noortel. Isikud, kes kasutusjuhendiga tutvunud ei ole, seadet paigaldada, hooldada ega kasutada ei tohi.

Käesolev seade ei ole ette nähtud kasutamiseks piiratud füüsiliste, sensorsete ja psüühiliste võimetega isikute või isikute poolt, kellel puuduvad seadme kasutamiseks kogemused või teadmised, või toimub see järelevalve all või kooskõlas seadme kasutusjuhendiga, nende inimeste turvalisuse eest vastutava isiku juhendamisel.

Hoiatussümbolite selgitus:

1		2		3		4	
5		6		7		8	

1. Ohuteade. Olla eriti ettevaatlik.
2. Oluline, lugeda juhend läbi ja järgida hoiatusi.
3. Kasutada kaitseprille.
4. Kasutada kõrvakaitseid.
5. Enne remonti või hooldust ühendada seade alati vooluallikast lahti. Kaabli kahjustuse korral tõmmata pistik viivitamatult voolupesast välja.

6. Saagi vihma või märja ilmaga mitte kasutada.
7. Hoida saagi kindlalt ja käsitseda seda mõlema käega.
8. Järgida tagasilööki puudutavaid ohutuseeskirju. Vältida saagimist keti juhtplaadi ülemise osaga. Sellises olukorras kipub saag pöörduma ja võib vigastuste ohtu tekitades kontrollimatult operaatori suunas liikuda.

Ohutus töökohal

- Töökohta tuleb hoida korras ja hästivalgustatuna. Korralagedus ja nõrk valgustus võivad õnnetusi põhjustada.
- Enne tööde alustamist tuleb ala ette valmistada ja puhastada, eemaldada kõik maapinnast väljaulatuvad kivid, oksad, juhtmed ning muud komistamisohhtlikud võõrkehad.
- Olla eriti ettevaatlik kallakutel või nõlvadel töötades.
- Mitte kasutada elektritoitel seadet tuleohtlike vedelike, gaaside või tolmu poolt tekitatavates plahvatusohtlikes keskkondades. Seade võib tekitada sädemeid, mis võivad tolmu või aurud süüdata.
- Elektrisaagi äärmiselt tule- või plahvatusohtlikes kohtades mitte kasutada.
- Saag ei ole veekindel. Töötamine vihmast või niiskes keskkonnas võib elektrilööki põhjustada.
- Hoida lapsed ja vaatlejad elektrimootoriga seadmete kasutamise aladest eemal. Tähelepanu hajumine võib seadme üle kontrolli kaotamist põhjustada. Hoida elektriga töötavad aiatööriistad kõrvaliste isikute eest eemal.
- Õnnetuste või teistele inimestele või keskkonnale esinevate ohtude eest vastutab operaator või kasutaja.

Elektriline ohutus

- Seade tuleb ühendada ainult andmeplaadil olevate näitajate väärtustega kooskõlas oleva pesaga.
- Elektritoitel seadmeid vihma või niiskuse toimele mitte allutada. Elektrilise tööriista sisse vee sattumise korral elektrilöögi oht

kasvab.

- Ühenduskaableid mitte pingutada. Iialgi ei tohi ühenduskaablit kasutada elektritoitel seadmete kandmiseks või tõmbamiseks või pistiku volulupesast väljatõmbamiseks. Hoida ühenduskaabel eemal soojusallikatest, õlidest, teravatest servadest või liikuvatest osadest. Kahjustatud või sassis ühenduskaablid suurendavad elektrilöögi ohtu.

Inimeste ohutus

- Mitte kasutada mootorsaagi tundes end väsinuna või olles alkoholi, narkootikumide või ravimite mõju all. Seadme kasutamine nõuab täielikku keskendumist ja ettevaatlikkust. Elektrilise tööriista kasutamisel võib hetkeline tähelepanematus viia õnnetuseni ja sellest tuleneva tõsise vigastuse või varalise kahjuni.
- Kasutada tingimata isikukaitsevahendeid. Kanda alati tihedalt näole liibuvaid kaitseprille (kooskõlas standardiga EN 166 või muude riiklike eeskirjadega). Seadme valjuse tõttu kanda kõrvakaitseid. Soovitav on kanda ka kaitsevahendeid, nagu tolumumask, pealsetega libisemiskindlad kaitsekaapad, kaitsekindad ja kiiver.
- Kanda kehale liibuvaid riideid. Avarad riided, ehted, sallid võivad sae liikuvatesse osadesse kinni jääda, mis võib ohtlike õnnetusteni viia. Kui kasutajal on pikad juuksed, tuleb need varjata ja kinni panna.
- Töö ajal võib seade suure kiirusega erinevaid esemeid, saepuru, puidutükke, välja paisata. Esineb vigastuste oht. Soovitav on kanda asjakohast riietust.
- Enne elektrilise tööriista käivitamist eemaldada kõik mutrivõtmed ja muud seadme seadistustööriistad. Mutrivõtme elektritööriista pöörlevasse osasse jätmine võib vigastusi põhjustada.
- Vältida ebaloomulikust kehaasendis töötamist. Tasakaalu kaotamise võimaluse vältimiseks võtta õige ja stabiilne

kehahoiak. See võimaldab ettearvamatutes olukordades elektrilise tööriista paremat kontrollimist.

- Vältida juhuslikku käivitumist. Enne seadme tõstmist või teisaldamist veenduda, et toitekaabel on voluvõrgust lahti ühendatud ja lüliti on väljalülitatud asendis. Elektritoitel seadme sõrmega lülitil kandmine või sisse lülitatud lülitiga voluvõrku ühendamine võib põhjustada õnnetusi.
- Hoida käed ja jalad sae liikuvatest (pöörlevatest) osadest eemal.
- Töötavat saagi õlgadest kõrgemale mitte tõsta. Hoida saagi mõlema käega.
- Säilitada kõrvalistest isikutest ohutu kaugus.



Oma olemuselt turvalisest konstruktsioonist, kaitsevahendite kasutamisest ja täiendavatest kaitsemeetmetest hoolimata esineb töö ajal alati vigastuste jääkrisk.

- Mootorsaagide üksikasjalikud ohutusjuhised.
- Keelatud on metalli lõikamise katsed.
- Mitte kasutada sae puhastamiseks puhastusvahendeid või alkoholi. Pühkida üle pehme ja kuiva lapiga.
- Mitte kasutada spetsiaalselt selle seadme jaoks mitte ette nähtud ja tootja poolt soovitamata lisaseadmeid. Lisaseadme elektrilisele tööriistale paigaldamise võimaluse asjaolu ohutut kasutamist ei taga.
- Töövahendi kinnitussüsteem peab vastama elektrilise seadme mõõtmetele. Ebaõige suurusega töövahendeid ei saa piisavalt katta või kontrollida.
- Kasutada isikukaitsevahendeid. Sõltuvalt töö liigist kanda kogu nägu katvat kaitsemaski ja silmakaitsevahendeid, näiteks kaitseprille. Kaitsta silmi töö käigus õhku paiskuvate võõrkehade eest. Kaitsta hingamisteid tolmu maski kandmise läbi tolmu ja aurude eest. Pikaajaline kokkupuude müraga võib kuulmise kadu põhjustada.
- Veenduda, et kõrvalised isikud on mootorsae toimeulatusest ohutus kauguses. Kõik töötava elektrilise tööriista läheduses

viibijad peavad kasutama isikukaitsevahendeid. Töödeldava eseme osakesed või purunenud tööriistade killud võivad õhku paiskuda ja ka väljaspool vahetut tööpiirkonda vigastusi põhjustada.

- Mitte teisaldada liikumises olevat elektrilist tööriista. Riietuse juhuslik kokkupuude töövahendiga võib riietuse katkilõikamist ja operaatori kehaga kokkupuudet põhjustada.
- Puhastada seadme ventilatsiooniavasid regulaarselt. Mootori puhur tõmbab tolmu korpusesse, aga metallitolmu suur kogunemine võib elektrilist ohtu põhjustada. Seadme blokeeritud ventilatsioon võib samuti elektrilise tööriista ülekuumenemist põhjustada.
- Enne iga käivitamist kontrollida, et:
 - seade on kooskõlas juhendiga õigesti kokku pandud;
 - saagimisüksus on heas tehnilises seisundis; kontrollida regulaarselt keti kinnitust, kahjustusi ja kulumist;
 - ohutusseadmed (nt saagimisüksuse kaitse, korpus, käepide, mootorilüliti) on heas seisukorras ja toimivad nõuetekohaselt.
- Eemaldada mootorsaag lõigatavast materjalist ainult saeketi töötamise ajal.
- Kasutada alati ristlõikamise ajal tugipunktina hambulist tugirauda. Hoides saagi põhikäepidemest juhtida seda lisakäepideme abil.
- Kui materjali ei ole võimalik ühe korraga läbi lõigata, tõmmata saag veidi tagasi, tõsta tugiraud ümber ja veidi sae põhikäepidet tõstes jätkata saagimist.
- Olla eriti ettevaatlik keti kinnikiilumise korral. Siis võib toimuda kasutaja poole suunatud nn tagasilöök.
- Pärast sae välja lülitamist liigub kett veel mõnda aega edasi. Olla ettevaatlik.
- Pöörlev saekett kuumeneb ja paisub. Ilma nõuetekohase määrimise ja pingutamiseteta võib see juhtplaadilt maha tulla või katkeda. Tõsise õnnetuse ja varakahju oht.
- Lülitada saag alati välja, kui:

- see jäetakse järelevalveta,
- enne reguleerimis- ja hooldustöid,
- pärast võõrkehaga kokkupõrget,
- on tunda seadme ebanormaalseid värinaid.

Üldinformatsioon

- Seade on vastavalt käesolevas kasutusjuhendis esitatud kirjeldusele ja ohutusjuhiste ette nähtud ainult koduaedades kasutamiseks. On kasutatav okste kärpimiseks, küttepuude ettevalmistamiseks ja muudeks puidu saagimist nõudvateks töödeks.
- Igasugune muu kasutamine võib olla kasutajatele ohtlik ja seadet kahjustada. Seadmeid ei tohi kasutada puude langetamiseks või muude materjalide kui puidu ja puidupõhiste materjalide saagimiseks.

Laadija ja aku ohutusjuhised

Aku laadimiseks ühendamiseks tuleb aku sisestada laadijasse ja ühendada laadija seejärel vooluallikaga.

- Kaitske laadijat vihma ja niiskuse eest. Laadijat tohib kasutada ainult siseruumides.
- Hoidke laadija puhtana.
- Ärge kasutage laadijat tuleohtlikel esemetel ja aluspindadel (nt paberil) ega plahvatusohtlikus ja/või tuleohtlikus keskkonnas.
- Tagage laadimise ajal alati piisav ventilatsioon, kuna aku väärkäitumise/kahjustuse tõttu tekkinud vigastuse korral võivad akust lekkida aaurud või elektrolüüt.
- Kui laadimine on lõppenud, ühendage laadija seinakontaktist lahti. ärge jätke seda vooluallikaga ühendatuna kauemaks kui vaja.
- Hoidke ja laadige akut kuivas kohas ning veenduge, et sellesse vett ei satuks.
- Hoidke aku ühendused puhtad ja mustusest vabad.
- Kaitske akut löökide ja niiskuse eest ning ärge kunagi seda

avage või mehaaniliselt kahjustage.

- Aku laadimistaseme kontrollimiseks tuleb vajutada akul olevat nuppu ja vajadusel laadida akut vastavalt LED-diodide arvule ning juhtmevaba tööriista eeldatavale tööajale.

Tagasilöök:

Tagasilöök on äkiline ja kontrollimatu, seade reageerib lõikeseadme ummistusele või ummistusele. Segamine või blokeerimine põhjustab äkilist tõmbumist ketta pöörlemisele vastupidises suunas. Tagasilöök tuleneb ohutusjuhiste mitte lugemisest. Tagasilöögi vältimiseks järgige ohutusjuhiseid ja kasutage meetodeid selle vältimiseks.

Meetodid tagasilöögi vältimiseks.

- a) Hoidke seadet kindlalt ja kindlalt kahest käepidemest. Alatikasutage lisakäepidet. – Käitaja saab pöördemomenti juhtidaja sellest tulenevad tagasilöögi jõud, kui on vajalikud ettevaatusabinõud võetud.
- b) Hoidke käed seadme lõikeosast eemal. HOIATUS: Seade võib vigastada kasutajat, kui seda kasutatakse valesti.
- c) Kasutaja peab seisma sellises asendis, et tagasilööki, nad ei ole lihvimisketta käeulatuses.



Seadmel paiknev läbitõmmatud korvi sümbol tähendab, et toode on hõlmatud Euroopa direktiivi 2012/19/EU sätetega. Tutvuda kohaliku süsteemi elektriliste ja elektrooniliste jäätmete käitlemist puudutavate nõuetega. Toimida kooskõlas kehtivate eeskirjadega. Käesolevat toodet ei tohi ära visata koos tavaliste olmejäätmetega. Vana toote õige kõrvaldamine väldib potentsiaalseid looduskeskkonnale ja inimtervisele kahju tekitavaid tagajärgi.

Looduskeskkonna kaitset käsitlev teave

Pakend sisaldab ainult vajalikke elemente. Tehtud on kõik endast olenev, et kolm koostismaterjali oleks hõlpsasti eraldatavad: papp (kast), polüstüreenvaht (seesmine kaitse) ja polüetüleen (kotid, kaitsepoogen). Toode on toodetud materjalidest, mida saab suunata taastootmisesse ja peale nende eriotstarbelise ettevõtte poolt demonteerimist, uuesti kasutada. Järgida pakendmaterjalide, patareide ja kasutatud seadmete utiliseerimist käsitlevaid kohalikke ettekirjutusi.



Toode on toodetud kõrgkvaliteetsetest taastootmisesse suunatavatest ja taaskasutatavatest materjalidest ning allüksustest.

Elektrilise kettsae ehitus.

- | | |
|-------------------------------|----------------------------------|
| 1. Lüliti lukustusnupp | 10. Sisse/väljalülitamise nupp |
| 2. Sae kaitsekate | 11. Reguleerimisvõti |
| 3. Ajami kaane kinnitusmutter | 12. Aku |
| 4. Kettakaitse | 13. Ventilatsioonivõre |
| 5. Juhik | 14. Käepide |
| 6. Kett | 15. Juhtplaadi kate |
| 7. Keti reguleerimise kruvi | 16. Keti hammasratas |
| 8. Baasplaat | 17. Keti reguleerimiskruvi tihvt |
| 9. Käekaitse | |

Hoiustamine

Hoida juhtmevabu tööriistu kuivas, lastele kättesaamatus kohas. Turvalisuse huvides võtta aku enne juhtmevaba tööriista hoiustamist välja. Juhtmevabas tööriistas olev aku tühjeneb kiiremini. Kaitsta akut ja tööriistu külma, kõrge temperatuuri, niiskuse ja vee eest.

Kahjustatud akut parandada ei tohi. Akut saab parandada tootja juures või volitatud teeninduskeskuses. Laadida akusid ainult tootja poolt antud parameetritega laadijatega

Aku ebakohastes tingimustes hoiustamine või kasutamine võib põhjustada elektrolüüdi leket.

Kahjustatud või modifitseeritud akusid kasutada ei tohi. Kahjustatud või modifitseeritud akud võivad käituda ettearvamatult, põhjustades terviseohtlike tagajärgi. Akut tuleb hoida tules eemal ja kaitsta kõrge temperatuuri eest. Tule või üle 130°C temperatuuri toimel võib aku plahvatada.

Aku sisestamine

Märkus: Antud seadmele sobimatute akude kasutamine võib põhjustada seadme talitlushäireid või seda kahjustada.

Aku sisestamiseks käepidemesse lükata seda sisse kuni lukustuse hääle kuulmiseni (aku peab asetsema seadme servaga samal tasapinnal)

Kasutamine

Saagi kasutatakse väikeste puude ja okste lõikamiseks.

Juhtplaadi ja keti eemaldamine ning paigaldamine.

- Lülitada seade välja ja eemaldada saest aku.
- Seejärel keerata lahti mutter (3).
- Eemaldada sae kaitsekate (2).
- Keerata lahti keti reguleerimiskruvi.
- Eemaldada juhtplaat koos ketiga
- Eemaldada juhtplaadilt kulunud kett.
- Paigaldada uus kett juhtplaadile nii, et ketilülidel olevad nooled oleks keti pöörlemise suunas.
- Paigaldada juhtplaat koos uue ketiga nii, et ketilülid paikneksid ajamirattas.
- Juhtplaadis on koht juhtplaati asetuvale tihvtile. Kui tihvt on liiga kaugel, lödvendada keti reguleerimiskruvi (7).
- Pärast juhtplaadi õigesti kohale paigutamist, keerata keti reguleerimiskruvi (7) kinni.
- Seejärel paigaldada ketikaitse ja keerata kinni ajami katte kinnitusmutter.

Keti määrimine

Ketiõli või biolagunev õli tagab mootorsae keti määrimise ja jahutamise.

Lülitada lõikur välja ja eemaldada aku. Asetada lõikur tasasele pinnale ajamiratta kattega ülespoole.

Puhastada juhtrauda ja ketti pintsliga, pehme harja või vaigu eemaldaja abil. Kanda juhtrauda ja keti vahele mitmeotstarbeline õli. Sisestada aku. Lülitada lõikur sisse. Multifunktsionaalne õli levib ketil laiali. Kett on määritud.

Sae hoidmine ja juhtimine

Hoida peakäepidet (14) kindlalt nii, et põial oleks ümber selle

Teise käega hoida saagi nagu joonisel näidatud.

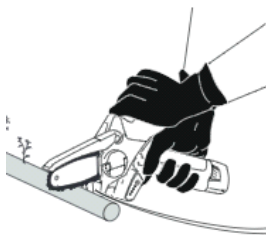

Sae hoiustamine

Enne sae ladustamist tuleb saag puhastada, kuivatada ja määrida.
Eemaldada seadmest aku, paigaldada ketikate.
Lõikurit tuleb hoida lastele kättesaamatus kohas.

SAAGIMINE - ÜLDJUHISED

Pärast iga 15 minutit tööd tuleb teha 15 minutit pausi.
Enne töö juurde asumist ja saagimise alustamist tutvuda ohutusreeglitega. Esineb tagasilöögi võimalus, saag võib kasutaja suunas tagasi pörgata. Raske või surmaga lõppeva õnnetuse oht.
Alustada saagimist pärast sae täiskiiruse saavutamist.
Mitte saagida juhtplaadi ülemise veerandiga.
Saagimisel tugevat survet mitte avaldada. Sae maksimaalsel kiirusel töötamisel avaldada õrna survet.
Juhtplaadi materjalis kinnijäämise korral seda jõuga välja mitte tõmmata, kasutada kiilu või kangi.
Tagada jalgadele kindel toetuspind. Palkidel mitte seista. Olla valmis saetud palgi veeremiseks.
Jälgida, et lõigatud oksad tagasi ei vetruks.

PUHASTAMINE JA HOOLDAMINE



TÄHELEPANU! Veenduda, et seade on enne puhastamise või hooldustööde juurde asumist välja lülitatud ja toitest lahti ühendatud.

Pärast tööd puhastada seade saepurust, tolmust ja prügist.
Kasutades pehmet harja, pintslit või lappi, puhastada korpus prügist.
Niiske lapiga puhastamine on lubatav seadme kohese kuivatamise korral. Metallosad tuleb õliga turvata.
Puhastada regulaarselt ventilatsiooniavasid. Kasutada suruõhku või tolmuimejat.
Kontrollida pärast iga 5 töötundi regulaarselt juhtplaadi ja keti seisukorda. Eemaldada saepuru juhtplaadi soonest ja õliavast. Määrida keti juhtsüsteemi läbi juhtplaadi määrdeava (6).
Pöörata tähelepanu, et kett oleks alati terav. Nüri ketiga sae kasutamise korral kuluvad juhtplaat ja seadme konstruktsiooni muud osad kiiremini. Äärmistel juhtudel võib kett katkeda. Soovitatav on ketti teritada professionaalses teeninduspunktis.
Seadme hoiustamise ja mitte kasutamise korral tagada selle hoidmine niiskusevabas ning tolmu eest kaitstud hästi ventileeritud ruumis. Pidada meeles saeüksusele katte paigutamist ja seadme lastele kättesaamatus kohas hoidmist.

Akutoitega kettsaag

Pinge: 18 V

Keti juhtplaadi kogupikkus: 156 mm

Keti kiirus: 4,7 m/s

Pöördekiirus: 3200 min⁻¹

Maksimaalne löikesügavus: 110 mm

Tarvikud: 1 x rihmaklamber, 1 x kruvikeeraja (keti pinge reguleerimiseks)

Aku tüüp: 18 V Li-Ion, soovitatav BP1840 4,0 Ah (ei kuulu komplekti)

Mõõtmed: 41x11,5x16 cm

Kaal: 1,56 kg

Müra

Kooskõlas standardiga määratletud A skaalale vastavalt mõõdetud müratase ISO/TR 11688-1:

Akustilise rõhu tase (LpA): 70,12 dB (A); LwA: 90,12 dB (A)

Mõõtude kõikumine (K): 3 dB (A); KWA: 3 dB (A)

Müratase töö ajal võib ületada: 90,12 dB (A).

Kasutada kuulmiskaitsevahendeid!

Vibratsioon

Vibratsiooni koguväärtus, on määratud kooskõlas standardiga En1299:

Vibratsiooniheide $a_h = 1,387 / 1,448 \text{ m/s}^2$,

Mõõtude kõikumine : $K_m = 1,5 \text{ m/s}^2$

Tööaja lubatud pikkus: 15 minutit tööd, 30 minutit pausi.

Tekitatud vibratsiooni deklareeritud väärtus mõõdeti standardse katsemeetodiga ja seda saab kasutada tööriistade võrdlemiseks.

Tekitatud vibratsiooni deklareeritud väärtust võib kasutada ka esialgse kokkupuute hindamisel.

Drošības noteikumi, kas attiecas uz elektriskajām iekārtām un ierīcēm

Ierīce tiek uzskatīta par piemērotu lietošanai valstīs ar vienmērīgi mitru mēreno klimatu. To var lietot arī citās valstīs.



UZMANĪBU! Pirms sākat salikt vai lietot ierīci, obligāti iepazīstieties ar lietošanas instrukciju, jo īpaši ar norādījumiem par lietošanas drošību. Saglabājiet instrukciju turpmākai izmantošanai un nododiet to nākamajiem ierīces lietotājiem.

Šo drošības norādījumu un brīdinājumu neievērošana var kļūt par elektrošoka, ugunsgrēka vai nopietnu traumu iemeslu. Neļaujiet lietot ierīci bērniem un pusaudžiem. Personas, kas nav iepazinušās ar lietošanas instrukciju, nedrīkst salikt ierīci, veikt tās tehnisko apkopi vai lietot ierīci.

Šī ierīce nav paredzēta lietošanai personām ar ierobežotām fiziskām, maņu vai garīgām spējām vai bez pieredzes vai zināšanām par ierīci, ja vien viņas neatrodas uzraudzībā vai tas netiek veikts atbilstoši lietošanas instrukcijai, ko nodevušas personas, kuras atbild par viņu drošību.

Brīdinājuma simbolu skaidrojums:

1		2		3		4	
5		6		7		8	

1. Brīdinājums par apdraudējumu. Ievērojiet īpašu piesardzību.
2. Svarīgi! Izlasiet instrukciju un ievērojiet brīdinājumus.
3. Lietojiet aizsargbrilles.
4. Izmantojiet aizsargaustiņas.
5. Pirms remonta vai tehniskās apkopes vienmēr atvienojiet ierīci no barošanas avota. Kabeļa bojājuma gadījumā nekavējoties atvienojiet kontaktdakšu no elektrotīkla kontaktligzdas.

6. Nelietojiet zāģi lietus laikā vai paaugstinātā mitruma apstākļos.
7. Droši turiet zāģi un apkalpojiet to ar abām rokām.
8. Ievērojiet drošības noteikumus, kas attiecas uz atsitienu. Izvairieties no griešanas ar ķēdes vadīklas augšdaļu. Šādā gadījumā zāģis var griezties un nekontrolēti pārvietoties operatora virzienā, radot traumu gūšanas risku.

Drošība darba vietā

- Uzturiet kārtību un labu apgaismojumu darba vietā. Nekārtība un slikts apgaismojums veicina nelaimes gadījumu rašanos.
- Pirms sākat darbu, sagatavojiet un iztīriet vietu, noņemiet visus akmeņus, kas izvirzās no zemes, zarus, stieples un citus svešķermeņus, kas rada pakļupšanas risku.
- Ievērojiet īpašu piesardzību, strādājot uz slīpumiem un nogāzēm.
- Nelietojiet elektroierīces sprādzienbīstamā vidē, ko rada viegli uzliesmojoši šķidrums, gāzes vai putekļi. Ierīce var radīt dzirksteles, kas var aizdedzināt putekļus vai izgarojumus.
- Nelietojiet elektrisko zāģi vietās, kur pastāv ārkārtīgi augsts ugunsgrēka vai sprādziena risks.
- Zāģis nav aizsargāts pret ūdeni. Tā lietošana lietū vai mitrā vidē var izraisīt elektrošoku.
- Bērni un apkārtējās personas nedrīkst atrasties vietās, kur tiek lietota ierīce ar elektrisko dzinēju. Uzmanības novēršana var izraisīt kontroles pār ierīci zaudēšanu. Atstājiet dārza aprīkojumu ar elektrisko piedziņu tālu no apkārtējiem cilvēkiem.
- Operators vai lietotājs atbild par negadījumiem vai bīstamību citām personām un apkārtnē.

Elektriskā drošība

- Ierīce ir jāpievieno tikai kontaktligzdai ar raksturojumu, kas atbilst uz datu plāksnītes norādītajām vērtībām.
- Nepakļaujiet elektroierīces lietus vai mitruma iedarbībai.
Ūdens

iekļūšanas elektroinstrumenta iekšā gadījumā paaugstinās elektrošoka risks.

- Nenospriegojiet pieslēgšanas kabelus. Nekad neizmantojiet pieslēgšanas kabeli elektroierīces pārnešanai vai vilkšanai vai kontaktdakšas izvilkšanai no kontaktligzdas. Turiet pieslēgšanas kabeli tālu no siltuma avotiem, eļļām, asām malām vai kustīgām daļām. Bojāti vai sapinušies kabeli paaugstina elektrošoka risku.

Cilvēku drošība

- Nedrīkst uzsākt darbu ar ķēdes zāģi, ja lietotājs jūtas noguris vai ir alkohola, narkotiku vai medikamentu reibumā. Ierīces lietošanas laikā ir nepieciešama pilnīga koncentrācija, jāievēro piesardzība. Neuzmanības mirklis elektroinstrumenta lietošanas laikā var izraisīt nelaimes gadījumu un tā rezultātā nopietnas traumas vai mantiskus zaudējumus.
- Obligāti izmantojiet individuālās aizsardzības līdzekļus. Vienmēr valkājiet aizsargbrilles, kas cieši pieguļ sejai (atbilstoši standartam EN 166 vai citiem valsts tiesību aktu noteikumiem). Ierīces skaļuma dēļ lietojiet dzirdes aizsardzības līdzekļus. Ieteicams arī izmantot aizsarglīdzekļus tādus kā putekļu maska, pretslīdes apavi ar stulmiem, aizsargcimdus un ķiveri.
- Valkājiet cieši pieguļošu apģērbu. Vaļīgs apģērbs, rotaslietas, šalle var tikt aizķerti ar zāģa kustīgām daļām, kas var izraisīt bīstamus nelaimes gadījumus. Ja lietotājam ir gari mati, tie ir jāsavāc un jāsasien.
- Ierīce darbības laikā var izsviest ar augstu ātrumu dažādus priekšmetus, skaidas, koka gabalus. Pastāv savainošanas risks. Ieteicams valkāt piemērotu apģērbu.
- Pirms elektroinstrumenta iedarbināšanas noņemiet visas atslēgas un citus instrumentus, kas izmantoti instrumenta regulēšanai. Atslēgas atstāšana elektroinstrumenta kustīgā daļā var izraisīt traumas.
- Izvairieties no darba veikšanas nedabiskā ķermeņa pozā. Ieņemiet pareizu un stabilu pozu, lai izvairītos no līdzsvara

zaudēšanas iespējas. Tas ļauj labāk kontrolēt elektroinstrumentu neparedzamās situācijās.

- Izvairieties no nejaušas ierīces iedarbināšanas. Pirms ierīces pacelšanas vai pārvietošanas pārlicinieties, ka barošanas kabelis ir atvienots no elektrotīkla un slēdzis atrodas pozīcijā "izslēgts". Elektriskās ierīces pārņemšana ar pirkstu uz slēdža vai tās pievienošana elektrotīklam var izraisīt nelaimes gadījumu.
- Turiet rokas un kājas tālu no zāģa kustīgām (rotējošām) daļām.
- Ja zāģi darbojas, nepaceliet to virs pleciem. Turiet zāģi ar abām rokām.
- Saglabājiet drošu attālumu no apkārtējiem cilvēkiem.



Neskatoties uz drošas konstrukcijas, aizsarglīdzekļu un papildu aizsardzības līdzekļu izmantošanu, vienmēr pastāv atlikušais traumu gūšanas darba laikā risks.

- Detalizētas drošības instrukcijas ķēdes zāģiem
- Nedrīkst mēģināt griezt metālu.
- Neizmantojiet mazgāšanas līdzekļus vai spirtu zāģa tīrīšanai. Noslaukiet to ar mīkstu un sausu audumu.
- Neizmantojiet aprīkojumu, kas nav īpaši paredzēts šai ierīcei un ko neiesaka ražotājs. Tas, ka aprīkojumu var uzstādīt elektroinstrumentā, negarantē tā drošu lietošanu.
- Darba instrumenta stiprināšanas sistēmai ir jāatbilst elektroinstrumenta izmēriem. Darba instrumenti ar nepareiziem izmēriem nevar būt pietiekami aizsegti var kontrolēti.
- Lietojiet individuālās aizsardzības līdzekļus. Atkarībā no darba veida ir jālieto aizsargmaska, kas nosedz visu seju, acu aizsardzības līdzekļus, piemēram, aizsargbrilles. Aizsargājiet acis no gaisā esošiem svešķermeņiem, kas rodas darba laikā. Aizsargājiet elpceļus no saceltiem putekļiem un tvaikiem, izmantojot putekļu maskas. Ilgstoša trokšņa iedarbība var izraisīt dzirdes zaudēšanu.
- Pievērsiet uzmanību tam, lai apkārtējas personas atrastos drošā attālumā no ķēdes zāģa darbības tāluma. Katram, kas atrodas elektroinstrumenta tuvumā tā darbības laikā, jālieto

individuālās aizsardzības līdzekļi. Apstrādājama priekšmeta atlūzas vai saplīsis darba instruments var tikt izsviesti un izraisīt ārpus tiešo darbības zonas.

- Nepārvietojiet elektroinstrumentu tā darbības laikā. Nejauša apgērba saskare ar darba instrumentu tā darbības laikā var izraisīt apgērba pārgriešanu un instrumenta saskare ar lietotāja ķermeni.
- Regulāri tīriet ierīces ventilācijas atveres. Dzinēja pūtējs ievēl putekļus korpusā iekšā, un liela metāla putekļu daudzuma uzkrāšanās var radīt elektrisko risku. Bloķēta ierīces ventilācija var izraisīt arī elektroinstrumenta pārkaršanu.

Pirms ierīces iedarbināšanas vienmēr pārlicinieties, ka:

- ierīce ir pareizi salikta atbilstoši instrukcijām;
 - griezējinstrumentis ir labā tehniskajā stāvoklī; regulāri pārbaudiet ķēdes stiprinājumu, bojājumus un nodilumu;
 - aizsargierīces (piemēram, griezējmezgla pārsegs, korpusis, rokturis, dzinēja slēdzis) ir labā tehniskajā stāvoklī un darbojas pareizi.
- Noņemiet ķēdes zāģi nost no grieztā materiāla tikai tad, ja darbojas griezējķēde.
 - Pārgriežot materiālu, vienmēr izmantojiet bufera smaili kā atbalsta punktu. Turot zāģi aiz galvenā roktura, vadiet to, izmantojot palīgrokturi.
 - Ja materiālu nav iespējams pārgriezt vienā reizē, mazliet atvelciet zāģi atpakaļ, pārvietojiet bufera smaili un turpiniet griezt, mazliet paceliet zāģa galveno rokturi.
 - Ķēde iesprūduma gadījumā ievērojiet īpašu piesardzību. Tad var notikt tā saucamais atsitiens lietotāja virzienā.
 - Pēc zāģa izslēgšanas ķēde kustās vēl kādu laiku. Ievērojiet piesardzību.
 - Rotējošā zāģa ķēde uzkarst un izplešas. Bez pienācīgas ieeļļošanas un nospriegošanas tā var noslīdēt no vadīklas vai tik norauta. Pastāv nopietna nelaimes gadījuma un mantiska zaudējuma risks.

Vienmēr izslēdziet zāģi:

- atstājot to bez uzraudzības;
- pirms regulēšanas un tehniskās apkopes darbu veikšanas;
- pēc trieciena pa svešķermeni;
- ja ir jūtamas neparastas ierīces vibrācijas.

Vispārīgā informācija

- Šī ierīce ir paredzēta tikai lietošanai piemājas dārzā atbilstoši aprakstam un drošības noteikumiem, kas ietverti šajā lietošanas instrukcijā. To var izmantot zaru nogriešanai, malkas sagatavošanai un citiem darbiem, kur ir nepieciešama koka griešana.
- Cits pielietojums var būt bīstams lietotājiem un var izraisīt ierīces bojājumu. Ierīci nedrīkst izmantot koku nogriešanai vai citu materiālu, kas nav koks un kokmateriāli, griešanai.

Drošības instrukcijas lādētājam un akumulatoram

Lai pievienotu akumulatoru lādēšanai, ievietojiet akumulatoru lādētājā un pēc tam pievienojiet lādētāju barošanas avotam.

- Aizsargājiet lādētāju no lietus un mitruma. Lādētāju var lietot tikai iekštelpās.
- Uzturiet lādētāju tīrībā.
- Nelietojiet lādētāju uz viegli uzliesmojošiem priekšmetiem un pamatnēm (piemēram, papīra) vai vidē ar sprādzienbīstamu un/vai viegli uzliesmojošu atmosfēru.
- Vienmēr nodrošiniet labu ventilāciju lādēšanas laikā, jo no akumulatora var izplūst dūmi vai elektrolīts, ja akumulators ir bojāts nepareizas lietošanas/bojājuma dēļ.
- Pēc lādēšanas pabeigšanas atvienojiet lādētāju no elektrotīkla kontaktligzdas. Neatstājiet to pievienotu barošanas avotam ilgāk, nekā tas ir nepieciešams.
- Uzglabājiet un uzlādējiet akumulatoru sausā vietā un pārliecinieties, ka tajā neiekļūst ūdens.
- Uzturiet akumulatora kontaktus tīrus un brīvus no netīrumiem.
- Aizsargājiet akumulatoru no triecieniem, mitruma un nekad neatveriet vai mehāniski nebojājiet akumulatoru.

- Lai pārbaudītu akumulatora uzlādes līmeni, nospiediet pogu uz akumulatora un, ja nepieciešams, uzlādējiet akumulatoru atbilstoši LED indikatoru skaitam un paredzētajam bezvadu instrumenta darbības laikam.

Atslēgšana:

Iekārta reaģē uz griešanas ierīces aizbāznīšanu vai bloķēšanu. Apstiprināšana vai bloķēšana rezultātā pēkšņs krekls virzienā pretēji diska rotācijai. Atpakaļuzņemšana ir drošuma norādījumu nelasišanas rezultāts. Lai izvairītos no atpakaļuzņemšanas, ievērojiet drošības instrukcijas un izmantot metodes, lai to novērstu ;

Metode, lai novērstu atpakaļuzņemšanu.

- a) turēt ierīci ar abām rokasgrāmātām stingri un droši. Vienmēr izmantojiet papildu rokasgrāmātu. – Eksploatants var kontrolēt griezes momentu un attiecīgos piesardzības gadījumos rezultātā esošos atskaites spēkus lietot.
- b) uzglabāt rokas no ierīces izciršanas daļas. **KASTĪTE:** Ierīce var kaitēt lietotājam, ja to lieto nepareizi.
- c) lietotājam jābūt tādai pozīcijai, lai, ja atpakaļ, tie nav sasniedzami no grinder diska.



Ja uz ierīces ir pārsvitrota atkritumu konteineru zīme, tas nozīmē, ka uz to attiecas Eiropas direktīvas 2012/19/ES prasības. Iepazīstieties ar prasībām par vietējo elektrisko un elektronisko iekārtu atkritumu savākšanas sistēmu. Rīkojieties atbilstoši vietējo tiesību aktu noteikumiem. Šo izstrādājumu nedrīkst izmest kopā ar parastiem mājaiņniecības atkritumiem. Vecā izstrādājuma pareiza likvidēšana novērs iespējamās negatīvas sekas apkārtējai videi un cilvēku veselībai.

Informācija par apkārtējās vides aizsardzību

Iepakojums ietver tikai nepieciešamus elementus. Ir izdarīts viss iespējamais, lai trīs materiāli, no kuriem izgatavots iepakojums, būtu viegli atdalāmi: kartons (kārbas); polistirola putas (iekšējie aizsargelementi) un polietilēns (maisiņi, aizsargplēve). Ierīce ir izgatavota no materiāliem, ko var pakļaut otrreizējai pārstrādei un izmantot atkārtoti pēc to demontāžas specializētā uzņēmumā. Ievērojiet vietējo tiesību aktu noteikumus par iepakojuma materiālu, nolieciet bateriju un nevajadzīgu ierīču utilizāciju.



Izstrādājums ir izgatavots no augstas kvalitātes materiāliem un sastāvdaļām, ko var pakļaut otrreizējai pārstrādei un izmantot atkārtoti.

Elektriskā ķēdes zāģa uzbūve.

1. Slēdža bloķētāja poga
2. Zāģa pārsegs
3. Piedziņas pārsega stiprināšanas uzgrieznis
4. Ķēdes pārsegs
5. Vadīkla
6. Ķēde
7. Ķēdes regulēšanas skrūve
8. Pamata plātne
9. Roku pārsegs
10. Ieslēgšanas/izslēgšanas slēdža poga
11. Regulēšanas atslēga
12. Akumulators
13. Ventilācijas režģis
14. Rokturis
15. Vadīklas pārsegs
16. Ķēdes zobrats
17. Ķēdes regulēšanas skrūves tapa

Uzglabāšana

Uzglabājiet bezvadu instrumentus sausā un bērniem nepieejamā vietā. Drošības apsvērumu dēļ izņemiet akumulatoru pirms bezvadu instrumenta atlikšanas.

Akumulators izlādējas ātrāk, ja tas ir ievietots bezvadu instrumentā. Aizsargājiet akumulatoru un instrumentus no sala, augstas temperatūras, mitruma un ūdens iedarbības.

Nedrīkst labot bojāto akumulatoru. Akumulatora remontu var veikt pie ražotāja vai autorizētajā servisa centrā.

Lādējiet akumulatorus tikai lādētājos ar ražotāja norādītajiem parametriem.

Akumulatora glabāšana vai lietošana nepiemērotos apstākļos var izraisīt elektrolīta noplūdi. Nedrīkst lietot bojātus vai modificētus akumulatorus. Bojāti vai modificēti akumulatori var uzvesties neparedzamā veidā, radot veselībai bīstamas sekas. Turiet akumulatoru tālu no uguns un aizsargājiet to no augsta temperatūras iedarbības. Uguns vai temperatūras, kas pārsniedz 130 °C, iedarbība var izraisīt akumulatora sprādzienu.

Akumulatora uzstādīšana

Norādījums. Noteiktai ierīcei nepiemērotu akumulatoru izmantošana var izraisīt ierīces nepareizu darbību vai bojājumu.

Lai ievietotu akumulatoru rokturī, iebīdīet to tajā, līdz dzirdama bloķētāja bloķēšana (akumulatoram ir jāatrodas vienā līmenī ar ierīces malu).

Lietošana

Zāģis ir paredzēts mazu koku un zaru piegriešanai.

Vadīklas un ķēdes demontāža un uzstādīšana.

1. Izslēdziet ierīci un izņemiet akumulatoru no zāģa.
2. Pēc tam atskrūvējiet uzgriezni (3).
3. Noņemiet zāģa pārsegu (2).
4. Atskrūvējiet ķēdes regulēšanas skrūvi.
5. Izņemiet vadīklas ar ķēdi.
6. Noņemiet nolietoto ķēdi no vadīklas.
7. Uzlieciet jaunu ķēdi uz vadīklas tā, lai bultiņas uz ķēdes posmiem augšpusē būtu vērstas ķēdes griešanās virzienā.
8. Uzstādiel vadīklas ar jaunu ķēdi tā, lai ķēdes posmi atrastos piedziņas riteņa.
9. Vadīklā ir aprīkota ar vietu tapai, kurai ir jāieiet vadīklā. Ja tapa ir pārāk tālu no tās, atskrūvējiet ķēdes regulēšanas skrūvi (7).
10. Pēc vadotnes pareizas ievietošanas vadīklā, pievelciet ķēdes regulēšanas skrūvi (7).
11. Pēc tam uzlieciet ķēdes pārsegu un pievelciet piedziņas pārsega stiprināšanas uzgriezni.

Ķēdes ieeļļošana

Eļļa ķēdēm vai bioloģiski noārdāma eļļa nodrošina ķēdes zāģa ķēdes ieeļļošanu un dzesēšanu.

Izslēdziet ķēdi un izņemiet akumulatoru. Novietojiet zāģi uz līdzenas virsmas ar piedziņas riteņa vāku uz augšu. Iztīriet vadīklu un ķēdi ar otu, mikstu birsti vai sveķu noņēmēju. Uzklājiet multifunkcionālo eļļu vietā starp vadīklas un ķēdi. Ievietojiet akumulatoru. Ieslēdziet zāģi. Multifunkcionālā eļļa tiek izkliedēta pa ķēdi. Ķēde ir ieeļļota.

Zāģa turēšana un vadišana

Cieši turiet galveno rokturi (14) tā, lai iekšķis aptvertu rokturi.
Ar otru roku satveriet zāģi, kā parādīts attēlā.

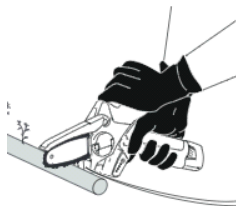

Zāģa glabāšana

Pirms zāģa glabāšanas tas ir jāiztīra, jānosusina un jāieeļļo.
Izņemiet akumulatoru no ierīces, uzstādiēt ķēdes pārsegu.
Zāģis ir jāglabā bērniem nepieejamā vietā.

ZĀĢĒŠANA — VISPĀRĪGIE NORĀDĪJUMI

Pēc katrām 15 darba minūtēm ievērojiet 15 minūšu pārtraukumu.
Pirms darbu un griešanas sākšanas iepazīstieties ar drošības noteikumiem. Pastāv atsitiena risks, zāģis var tikt atsists lietotāja virzienā. Nopietna vai letāla nelaimes gadījuma risks.
Sāciet griešanu, kad zāģis ir sasniedzis pilnu griešanas ātrumu.
Negrieziet ar zonu ap vadīklas augšējo ceturtdaļu.
Neizdariet pārmērīgu spiedienu griešanas laikā. Viegli spiediet, kad zāģis darbojas ar savu maksimālo griešanās ātrumu.
Ja vadotne ir iesprūdis materiālā, neizvelciet to ar spēku, izmantojiet ķīli vai sviru.
Vienmēr nodrošiniet labu atbalstu jūsu kājām. Nestāviet uz koku baļķiem. Sargieties no griezta baļķa griešanās.
Sargieties no griezta zara atsperošanās.

TĪRĪŠANA UN TEHNISKĀ APKOPE



UZMANĪBU! Pirms tīrīšanas vai tehniskās apkopes veikšanas pārliecinieties, ka ierīce ir izslēgta un atvienota no barošanas avota.

Pēc darba pabeigšanas iztīriet ierīci no skaidu un putekļiem atliekam.

Iztīriet korpusu no putekļiem ar maigu birsti, otu vai lupatiņu.

Ierīci var tīrīt ar mitru lupatiņu ar nosacījumu, ka tā uzreiz tiek nosusināta. Metāla elementi ir jāaizsargā ar eļļu.

Regulāri tīriet ventilācijas atveres. Izmantojiet saspiesto gaisu vai putekļu sūcēju.

Pēc katrām piecām darba stundām regulāri pārbaudiet vadīklas un ķēdes stāvokli. Noņemiet skaidas no vadīklas rievās un eļļas atveres. Ieeļļojiet ķēdes vadošo riteni caurs vadīklas ieeļļošanas atveri (6).

Pievērsiet uzmanību tam, lai ķēde vienmēr būtu asa. Ķēdes ar trulo ķēdi lietošanas gadījumā izraisa ātrāku vadīklas un citu ierīces konstrukcijas elementu nodilumu. Ārkārtējā gadījumā ķēde var tikt pārrauta. Ieteicams asināt ķēdi profesionālos servisa centros.

Ja ierīce tiek uzglabāta un netiek izmantota, tā ir jāuzglabā labi vēdināmā telpā, kas ir brīva no mitruma un aizsargāta no putekļiem. Atcerieties, lai uzstādītu pārsegu uz griezējmezgla un uzglabātu ierīci bērniem nepieejamās vietās.

Akumulatora ķēdes zāģis

Spriegums: 18 V

Kopējais ķēdes vadīklas garums: 156 mm

Ķēdes ātrums: 4,7 m/s

Griešanās ātrums: 3200 min⁻¹

Maksimālais griešanas dziļums: 110 mm

Piederumi: 1 × siksnas stiprinājums, 1 × skrūvgriezis (ķēdes spriegojuma regulēšanai)

Akumulatora veids: 18 V Li-Ion, BP1840 4,0 Ah (neietilpst komplektā)

Izmēri: 41 x 11,5 x 16 cm

Svars: 1,56 kg

Troksnis

Tipiskais A-svērtais trokšņa līmenis ir noteikts saskaņā ar ISO/TR 11688-1:

Skaņas spiediena līmenis (LpA): 70,12 dB (A) ; LwA: 90,12 dB (A)

Mērījumu izkliede (K): 3 dB (A) ; KWA: 3 dB (A)

Trokšņa līmenis darbība laikā var pārsniegt: 90,12 dB (A).

Lietot dzirdes aizsarglīdzekļus!

Vibrācija

Triaksiālās vibrācijas vērtības saskaņā ar En1299:

Vibrāciju emisija: $a_h = 1,387 / 1,448 \text{ m/s}^2$,

Mērījumu izkliede : $K_m = 1,5 \text{ m/s}^2$

Pieļaujama darbibas ilgums: 15 minūtes darbības, 30 minūšu pārtraukums

Deklarētā vibrācijas vērtība ir izmērīta atbilstoši standarta testa metodei, un to var izmantot instrumentu salīdzināšanai.

Deklarēto vibrāciju vērtību var arī izmantot sākotnējam iedarbības novērtējumam.

EU – DECLARATION OF CONFORMITY

01/2023/CS2010

MANUFACTURER:

BLAUPUNKT COMPETENCE CENTER

2N-Everpol Sp. z o.o.

ul. Puławska 403A

02-801 Warsaw, Poland

Authorized person to prepare the technical documentation:

Tomasz Jakóbczyk

ul. Puławska 403A

02-801 Warsaw, Poland



Blaupunkt Competence Center
2N-Everpol Sp. z o.o.

Registered office:
Puławska 403A
02-801 Warsaw, Poland

Correspondence address:
Puławska 12
05-532 Baniocha, Poland
Phone +48 22 688 08 00

We declare under our sole responsibility that our product:

Type of device:

Cordless Chain Saw 18V

Name:

CS2010

If used for its intended use complies with the essential protection requirements relating to the:

2014/30/EU (EMC Directive)

2006/42/EC (MD Machinery Directive)

2011/65/EU (RoHS Directive) and its Annex II amending directive 2015/863/EU

The assessment of this product has been based on the following standards:

EMC standards:

EN 55014-1:2017+A11:2020

EN 55014-2:1997+A1:2001+A2:2008 | EN IEC 55014-2:2015

MD and LVD standards:

ISO 12100:2010

EN 62841-1:2015

EN ISO 11680-1:2011

EN 62233:2008

RoHS standards:

IEC EN 63000:2018

Warsaw, 14.02.2023

PREZES Zarządu
Tomasz Jakóbczyk

President
Tomasz Jakóbczyk
authorized person to issue the declaration of conformity

DEKLARACJA ZGODNOŚCI UE

01/2023/CS2010

PRODUCENT:

BLAUPUNKT COMPETENCE CENTER

2N-Everpol Sp. z o.o.

ul. Puławska 403A

02-801 Warszawa, Polska

Osoba upoważniona do przygotowania dokumentacji technicznej:

Tomasz Jakóbczyk

ul. Puławska 403A

02-801 Warszawa, Polska

BLAUPUNKT

Blaupunkt Competence Center
2N-Everpol Sp. z o.o.

Dane rejestrowe:
Puławska 403A
02-801 Warszawa, Polska

Adres korespondencyjny:
Puławska 12
05-532 Baniocha, Poland
Telefon +48 22 688 08 00

Deklarujemy, na naszą wyłączną odpowiedzialność, że produkt:

Typ urządzenia:

Piła łańcuchowa akumulatorowa 18V

Symbol:

CS2010

Jeżeli jest stosowany zgodnie z przeznaczeniem, spełnia zasadnicze wymogi w zakresie poniższych dyrektyw:

2014/30/WE (Dyrektywa EMC)

2006/42/WE (Dyrektywa maszynowa MD)

2011/65/WE (Dyrektywa RoHS) oraz załącznik II do dyrektywy zmieniającej 2015/863/UE

Ocena tego produktu została oparta na następujących normach:

Normy EMC:

EN 55014-1:2017+A11:2020

EN 55014-2:1997+A1:2001+A2:2008 | EN IEC 55014-2:2015

Normy MD oraz LVD:

ISO 12100:2010

EN 62841-1:2015

EN ISO 11680-1:2011

EN 62233:2008

Norma RoHS:

EN IEC 63000:2018

PREZES Zarządu
Tomasz Jakóbczyk
Prezident
Tomasz Jakóbczyk

Imię i nazwisko osoby upoważnionej do wystawienia deklaracji zgodności

Warszawa, 16.03.2023



Competence Center

2N-Everpol Sp. z o.o.
ul. Puławska 403A
02-801 Warsaw, Poland
phone: +48 22 688 08 00
e-mail: info@everpol.pl
www.blaupunkt.com

W przypadku pytań lub problemów
prosimy o kontakt z naszym serwisem.
In case of questions or problems
please contact our service.
Tel. 00 48 22 688 08 33
Email: tools@blaupunkt.pl

Wszelkie prawa zastrzeżone. Wszystkie nazwy marek są zarejestrowanymi
znakami towarowymi należącymi do odpowiednich podmiotów.
Dane i parametry techniczne mogą ulec zmianie bez wcześniejszego uprzedzenia.

All rights reserved. All brand names are registered trademarks of their
respective owners. Specifications are subject to change without prior notice.

Enjoy it.