

# **BLAUPUNKT**

## CG5010

Original instruction manual  
Bedienungsanleitung  
Instrukcja obsługi  
Návod k použití  
Návod na použitie  
Használati utasítás  
Navodila

Upute za uporabu  
εγχειρίδιο οδηγιών  
инструкциязаупотреба  
Manual de instructiuni  
Instrukcijų vadovas  
Kasutusjuhendit  
Ekspluatācijas instrukcija



*Enjoy it.*

Ъглошлайф	Szlfierka kątowa
Úhlová brúska	Angle grinder
Γωνιακός λειαντήρας	Kotni brusilnik
Nurklihvmasin	Kampinis šlifuoכלis
Kutna brusilica	Úhlová bruska
Leņķa slīpmašīna	Sarokcsiszoló
	Polizor unghiular

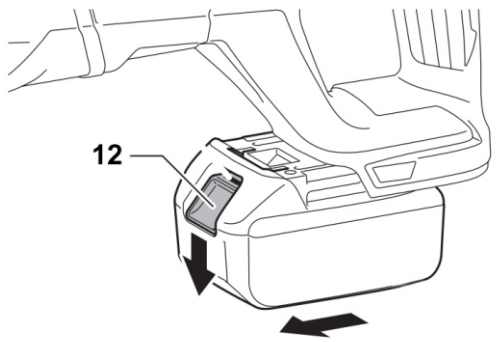
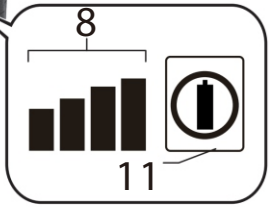
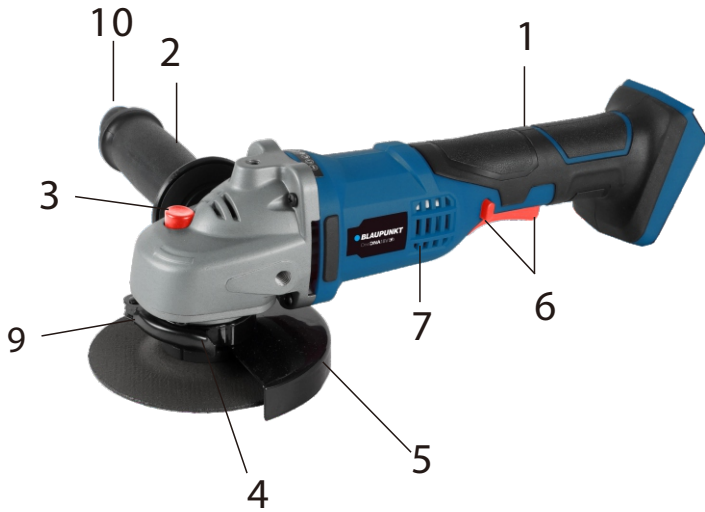

	75% to 100%
	50% to 75%
	25% to 50%
	0% to 25%
	Charge the battery.

## IMPORTANT INFORMATION

To achieve the highest satisfaction, enjoy the product's performance and learn about all its features and functions, please read this manual before using the product.

Before using the device, read the Operating Instructions and comply to its contents. The manufacturer shall not be liable for any damage caused by the use of the device other than for its intended purpose or by improper handling.

Keep these Operating Instructions for future reference.

- This device is for domestic use only. Do not use for any other purposes.
- The device should only be connected to a socket with values corresponding to the values on the rating label.
- It is necessary to check, if total current consumption of all devices plugged into the wall outlet does not exceed the fuse in the circuit.
- If you are using an extension cord, make sure that the total power consumption of the equipment plugged into the extension cord does not exceed the extension cord power rating. Extension cords should be arranged in such a way as to avoid tripping hazards.
- Do not let cord hang over edge of counter, or touch any hot surface.
- The device is not designed to be controlled via an external timer, separate remote control, or other equipment that can turn the device on automatically.
- Before maintenance work always disconnect the unit from the power supply.
- When unplugging the power cord from electrical outlet, hold it by the plug only and remove the plug carefully. Never pull the cable as it may cause damage to the plug or power cord. Damage to the power cord or plug can lead to an electrocution hazard.

- Never put the power cable, the plug or the whole device into the water or any other liquids.
- The device should be cleaned regularly complying with the recommendations described in the section on cleaning and maintenance.
- Do not place the device near sources of heat, flame, an electric heating element or a hot oven. Do not place on any other device.
- The appliance must not be used by children. Keep the appliance and its cord out of the reach of children.
- The appliance may be used by individuals with limited physical, sensory or mental capability as well as those without knowledge of or previous experience in the use of similar appliances, provided such individuals are supervised or instructed with regard to the safe operation of the appliance and are informed about the potential hazards.
- Additional precautions should be taken when using this device in the presence of children or pets. Do not allow children to play with the device.
- Never use the product close to combustibles.
- Never expose the product to atmospheric conditions such as direct sun light or rain, etc... Never use the product in humid conditions (like bathroom or camping house).
- The power cable should be periodically checked for damage. If the power cable is damaged the product should be taken to a professional service location to be fixed or replaced to prevent any hazards from arising.
- Never use the product with a damaged power cable or if it was dropped or damaged in any other way or if it does not work properly. Do not try to repair the defected product by yourself as it can lead to electric shock. Always return the damaged device to a professional service in order to repair it.

All the repairs should only be performed by authorized service professionals. Any attempted unauthorised repairs performed can be a hazard to the user.

- Only Original accessories should be used, as well as accessories recommended by the manufacturer. Using accessories which are not recommended by the manufacturer may result in damage of the device and may render the device unsafe for use.
- Keep your workplace tidy and well lit.
- Disorder and insufficient lighting lead to accidents.
- Do not use power tools in explosive atmospheres, i.e. in the presence of flammable liquids, gases or dust.
- A moment of carelessness may cause losing control of your tool.
- If it is possible to fit power tools for dust extraction or collection, check that they are fitted and working correctly. Using such power tools reduces the risk posed by the presence of dust.
- Do not lean out too far when working with your power tool. Maintain a stable posture and balance. This allows you to keep better control of your power tool in unforeseen situations.
- Avoid starting the power tool unintentionally. Make sure the power switch is in the OFF position before connecting the power tool to the mains. Carrying a power tool with your finger on its trigger or plugging in a power tool after switching it on can lead to accidents.
- Wear appropriate clothing. Do not work in loose clothing and do not wear jewellery while working. Keep your hair, clothing and gloves away from moving parts. The moving parts of a power tool can catch and pull in loose pieces of clothing, jewellery or long hair.
- Remove any spanners or tools from the power tool before starting it. A tool or spanner still connected to the rotating

part of the power tool may cause personal injury.

- Be careful when working with power tools, concentrate on your work and use common sense. Do not use a power tool when tired or under the influence of drugs, alcohol or medication. Even a moment of carelessness while working with a power tool can lead to a serious accident.
- Keep children away from the work area and **DO NOT** allow children to pull on the power cord - this can cause serious injury.
- Before making any adjustments, changing accessories or storing the power tool, move the switch to the off position to disconnect the power tool from the power supply. Such precautions reduce the risk of accidentally starting the power tool.
- Ensure that the vents are free from debris.
- The device may only be used in a dry, well-lit environment.
- This tool should not be used by anyone under the age of 16.
- When carrying out work where the tool or clamping attachment could come into contact with concealed electric wires, hold the power tool only by insulated surfaces. Contact of the tool or clamping attachment with a live electrical conductor may cause voltage to be transmitted to non-insulated metal parts of the power tool, causing a risk of electric shock.
- Loss of control of the power tool may result in personal injury.
- Use only clean and sharp cutting tools (such as drill bits). Using blunted tools reduces work efficiency and increases the risk of accidents.
- Select the operating mode and the work tool according to the type of the workpiece.
- Check the condition of the dust cover. In the event of damage, replace it with a new one or send the device to a professional service centre.

- Working on some materials generates dust that may pose health risks, cause allergic reactions or respiratory diseases, and contribute to developing cancer. Ensure good ventilation at the work station and use dust masks with an appropriate protection rating.
- Materials containing asbestos must be handled by properly trained personnel.
- The machine can only be used in indoors with a functioning ventilation system.
- Take special care when changing the work tool. It can be very hot and/or sharp immediately after use. It is recommended to use protective gloves.

### **Charger and battery pack safety instructions**

To connect the battery pack for charging, insert the battery pack into the charger dock and plug the charger to a power source.

- Keep the charger away from rain and moisture. The charger may only be used indoors.
- Keep the charger clean.
- Do not operate the charger on readily combustible objects and surfaces (e.g. paper) or areas with flammable/explosive atmospheres.
- Always ensure adequate ventilation when charging; fumes or battery acid can be released from the battery pack if the latter is compromised by poor handling or damage.
- When charging is complete, unplug the charger from the power source. Do not leave it connected to a power source for longer than necessary.
- Store and charge the battery pack in a dry place and make sure it will not be flooded by water.
- Keep the battery pack terminals clean and free of dirt.
- Protect the battery pack from shocks and moisture; never open the battery pack or expose it to any damage.

The battery pack charge level can be displayed with the number of charge indicator LEDs by pressing the state of charge indicator button on the pack; if required, charge the battery pack for as long as required to reach the desired charge level and the expected operating time of the cordless power tool.

**Kickback:**

The kickback is sudden and uncontrollable, the device reacts to the jamming or blockage of the cutting device. Jamming or blocking results in a sudden jerk, in the direction opposite to the rotation of the disc.

Kickback is the result of not reading the safety instruction.

To avoid kickback, follow the safety instructions and use methods to prevent it



**Methods to prevent kickback.**

- a) Hold the device by the two handles firmly and securely. Always use the additional handle. – The operator can control the torque and the resultant kickback forces if appropriate precautions are taken.
- b) Keep hands away from the cutting part of the device.  
CAUTION: The device may injure the user if used improperly.
- c) The user should stand in such a position that, in the event of a kickback, they are not within reach of the grinder disc.



**SYMBOLS**

- The following symbols may appear in the operating instructions or on the tool's nameplate.
- These signs contain important information about the product and instructions on how to use it.

	Read the user manual.		Use ear protection
	General warning		Wear protective gloves
	Fire hazard		Wear protective clothing
	Electric shock hazard		Wear a protective mask
	Wear safety glasses		Wear respiratory protection



When this crossed-out wheeled bin symbol is attached to a product it means that the product is covered by the European Directive 2012/19/EU. Please inform yourself about the local separate collection system for electrical and electronic products. Used appliance should be delivered to the dedicated collecting points due to hazardous components, which may affect the environment. Do not dispose this appliance in the common waste bin.



Your products is designed a manufactured with high quality materials and components, which can be recycled and reused.

**WEAR PERSONAL PROTECTIVE EQUIPMENT**

- Wear safety glasses according to En166
- Use protective masks in accordance with En149
- Use other types of proper personal protective equipment, depending on the type of work involved.

**Description of the device**

- |                                   |                                       |
|-----------------------------------|---------------------------------------|
| 1. Main handle                    | 7. Air vent                           |
| 2. Auxiliary handle               | 8. Battery charge indicator           |
| 3. Spindle lock                   | 9. Guard quick-release lever          |
| 4. Spindle                        | 10. Spindle removal wrench            |
| 5. Safety guard                   | 11. State of charge indicator button  |
| 6. Switch with a locking function | 12. Battery pack latch release button |

**Storage**

Store cordless tools in a dry place and out of the reach of children. For safety concerns, remove the battery pack from the cordless tool before storage. When left connected to a cordless tool, the battery pack is drained faster. Protect the battery pack and power tools from frost, high temperatures, moisture and water.

Do not attempt to repair a failed battery pack. Only the original manufacturer or an authorised service may repair the battery pack.

Recharge the battery packs using only the chargers specified by the manufacturer.

Storage or operation of the battery pack in unsuitable conditions may result in a battery acid leak.

Never attempt to use a damaged or modified battery pack. Damaged or modified battery packs may cause unpredictable effects during operation, resulting in health hazards. Keep the battery pack away from open flames and high temperature. If exposed to fire or temperatures above 130°C, the battery pack may explode.

### Installing the battery pack

Tip: Using a battery pack incompatible with the power tool may result in abnormal performance or failure of the power tool.

Insert the battery pack into the handle until the battery pack latch clicks (the battery pack should be flush with the receptacle edges on the power tool).

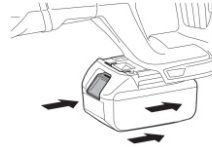

### Installing the additional handle:

The handle can be mounted on either side of the device.

### Using of safety guard:

The disc guard should be firmly attached to the device and set so that the user is safe when cutting, i.e. it should be mounted in such a way that its covered part is on the user's side

### Device operation:

The device is equipped with a switch lock.

The lock reduces the risk of turning the device on or off.

To turn the device on, move the button to the upper position until it hits the locking tab

To turn the device off, press the lower part of the button, it will pop out of the lock.

### Replacing the grinding disc:

**Before replacing the disc, disconnect the device from the power source.**

To replace the grinding disc, use the included hole wrench for the front bolts.

- Press the spindle lock to lock the chuck rotation.
- Use the spanner to loosen the bolts securing the discs.
- Remove the spanner from the flanged nut.

### Grinding discs:

The disc must not exceed the diameter specified.

Check that the disc has the appropriate technical specification. Use only discs with a minimum permissible rotational speed of 12000 rpm and a peripheral speed of 80 m/s.

### Tips for working with the device:

Before starting to work with the device, check that the disc is tightened and properly installed, the disc guard is tightened and set in the right direction.

While cutting or grinding the grinder should be guided at a constant speed, depending on the material.

Do not push the device too hard against the workpiece.

Do not change the cutting angle and bend the disc in the workpiece when cutting.

### CLEANING AND MAINTENANCE

Before cleaning and maintenance, make sure the device is disconnected from the power source.

Keep the ventilation apertures (air inlets and outlets) of the device free of dirt. Wipe the device with a dry cloth or blow it with compressed air. Keep the work tool chuck free of dust. It is recommended to clean the device after each use. Do not immerse in water or other liquids. Do not use aggressive cleaning agents or solvents.

## Noise

Typical A-weighted noise level measured in accordance with En62841:

Sound pressure level (LpA): 77 dB (A)

Measurement uncertainty (K): 3.0 dB (A)

Noise level during operation may exceed: 88 dB (A).

Wear hearing protection!

## Vibrations

Total vibration value measured in accordance with En62841:

Vibration emission: ah, AG=5.1 m/s<sup>2</sup>;

Measurement uncertainty (K): 1.5 m/s<sup>2</sup>

Permissible Operating Time: 15 minutes of operation, 30 minutes off.

The declared vibrations has been measured according to the standard test method and can be used to compare tools.

The declared vibrations can also be used in the initial exposure assessment.

## Cordless Angle Grinder

Voltage: 18 V

Maximum wheel diameter: ø 125 mm

Spindle thread: M14

No-load speed: 8000 rpm

Smooth start

Battery type: 18 V Li-Ion; BP1840 4.0 Ah recommended (not included)

Accessories: 1 x side handle, 1 x tool change wrench, 1 x grinding disc

Dimensions: 34.5 x 14 x 10 cm

Weight: 1.8 Kg



## WAŻNE INFORMACJE

Aby osiągnąć najwyższą satysfakcję, cieszyć się wydajnością produktu i poznać jego wszystkie cechy i funkcje, prosimy o przeczytanie niniejszej instrukcji przed przystąpieniem do korzystania z tego produktu.

Przed rozpoczęciem użytkowania urządzenia przeczytać instrukcję obsługi i postępować według wskazówek w niej zawartych. Producent nie odpowiada za szkody spowodowane użytkowaniem urządzenia niezgodnie z jego przeznaczeniem lub niewłaściwą jego obsługą.

Instrukcję obsługi należy zachować, aby można było korzystać z niej również w trakcie późniejszego użytkowania wyrobu.

- Urządzenie należy podłączyć wyłącznie do gniazdka z uziemieniem o charakterystyce zgodnej z wartościami na tabliczce znamionowej.
- Należy sprawdzić, czy całkowity pobór prądu wszystkich urządzeń podłączonych do gniazdka ściennego nie przekracza maksymalnego obciążenia bezpiecznika.
- Jeżeli wykorzystywany jest przedłużacz, należy sprawdzić, czy łączny pobór mocy sprzętu podłączonego do przedłużacza, nie przekracza parametrów obciążenia przedłużacza. Przewód przedłużacza należy ułożyć w taki sposób by uniknąć przypadkowych pociągnięć i potknięcia się o niego. Upewnij się, że przedłużacz jest z uziemieniem, 3-żyłowy z gniazdkiem z bolcem uziemiającym.
- Urządzenie nie jest przeznaczone do sterowania za pomocą zewnętrznego wyłącznika czasowego, osobnego pilota lub innego sprzętu, który może włączać urządzenie automatycznie.
- Przed pracami konserwacyjnymi należy zawsze bezwzględnie odłączyć urządzenie od zasilania. Odłączając kabel zasilający należy zawsze wyciągać go z gniazdka trzymając za wtyczkę. Nigdy nie należy wyciągać przewodu zasilającego ciągnąc za kabel, ponieważ uszkodzeniu może

ulec wtyczka lub kabel, w skrajnym wypadku może dojść nawet do śmiertelnego porażenia prądem.

- Nie wolno pozostawiać włączonego urządzenia do gniazdka bez nadzoru.
- Nie zanurzaj urządzenia w wodzie lub żadnym innym płynie.
- Urządzenie powinno być regularnie czyszczone według zaleceń opisanych w części o Czyszczeniu i konserwacji urządzenia.
- Nie umieszczaj urządzenia blisko źródeł ciepła, płomieni, elektrycznego elementu grzewczego lub na gorącym piekarniku. Nie umieszczaj na żadnym innym urządzeniu.
- Należy zachować szczególną ostrożność podczas korzystania z urządzenia, gdy w pobliżu przebywają dzieci lub zwierzęta domowe.
- Nie należy dopuszczać dzieci do zabawy urządzeniem.
- Nie korzystać z urządzenia w pobliżu materiałów łatwopalnych.
- Nie wystawiaj urządzenia na działanie warunków atmosferycznych (deszczu, słońca, etc.) ani nie używaj w warunkach podwyższonej wilgotności (łazienki, wilgotne domki kempingowe).
- Okresowo sprawdzaj stan przewodu zasilającego. Jeżeli przewód zasilający nieodłączalny ulegnie uszkodzeniu, to powinien on być wymieniony u wytwórcy lub w specjalistycznym zakładzie naprawczym albo przez wykwalifikowaną osobę w celu uniknięcia zagrożenia.
- Nie używaj urządzenia z uszkodzonym przewodem zasilającym, wtyczką lub jeśli zostało upuszczone lub uszkodzone w jakikolwiek inny sposób lub nieprawidłowo pracuje. Nie naprawiaj urządzenia samodzielnie, gdyż grozi to porażeniem. Uszkodzone urządzenie oddaj do właściwego punktu serwisowego w celu sprawdzenia lub dokonania naprawy. Wszelkich napraw mogą dokonywać wyłącznie uprawnione punkty serwisowe. Nieprawidłowo wykonana naprawa może spowodować poważne zagrożenie dla

użytkownika.

- Używaj tylko oryginalnych akcesoriów oraz części zamiennych do urządzenia lub rekomendowanych przez producenta. Używanie akcesoriów lub części nierekomendowanych przez producenta może doprowadzić do uszkodzenia urządzenia oraz zagrazić bezpieczeństwu użytkownika.
- Dbaj o porządek i dobre oświetlenie w miejscu pracy.
- Nieporządek i niewystarczające oświetlenie prowadzą do wypadków.
- Nie używaj elektronarzędzi w przestrzeniach zagrożonych wybuchem, tj. w obecności łatwopalnych cieczy, gazów lub pyłów.
- Chwila nieuwagi grozi utratą panowania nad narzędziem.
- Jeżeli istnieje możliwość zamontowania elektronarzędzi do odprowadzania lub zbierania pyłu, sprawdź, czy zostały one zamocowane i działają prawidłowo. Używanie takich elektronarzędzi zmniejsza zagrożenie stwarzane przez obecność kurzu.
- Nie wychylaj się z elektronarzędziem zbyt daleko. Utrzymuj stabilną postawę i równowagę. Dzięki temu zachowasz lepszą kontrolę nad elektronarzędziem w nieprzewidzianych sytuacjach.
- Unikaj niezamierzonego uruchomienia elektronarzędzia. Przed podłączeniem elektronarzędzia do sieci elektrycznej sprawdź, czy wyłącznik zasilania znajduje się w położeniu wyłączonym (OFF). Przenoszenie elektronarzędzia z palcem na spuście lub podłączanie elektronarzędzia do sieci już po włączeniu może prowadzić do wypadków.
- Zakładaj odpowiednią odzież. Nie pracuj w luźnym ubraniu i nie noś biżuterii podczas pracy. Włosy, odzież i rękawice trzymać z dala od ruchomych części. Ruchome części elektronarzędzia mogą pochwycić i wciągnąć luźne części odzieży, biżuterię lub długie włosy.
- Przed uruchomieniem elektronarzędzia wyjmij z niego

wszystkie klucze lub narzędzia. Narzędzie lub klucz nadal połączony z częścią obrotową elektronarzędzia może spowodować obrażenia ciała.

- Podczas pracy z elektronarzędziami zachowuj ostrożność, skoncentruj się na pracy i stosuj zdrowy rozsądek. Nie używaj elektronarzędzia w razie zmęczenia lub pod wpływem środków odurzających, alkoholu lub leków. Nawet chwila nieuwagi podczas pracy z elektronarzędziem grozi poważnym wypadkiem.
- Trzymaj dzieci z dala od miejsca wykonywania pracy i NIE pozwalaj dzieciom na pociąganie za kabel zasilający – może to spowodować poważne obrażenia.
- Przed dokonaniem jakichkolwiek regulacji, wymianą akcesoriów lub odstawieniem elektronarzędzia do przechowania przestaw wyłącznik do położenia wyłączenia, aby odłączyć elektronarzędzie od zasilania. Takie działania zapobiegawcze zmniejszają ryzyko przypadkowego uruchomienia elektronarzędzia.
- Upewnij się, że otwory wentylacyjne są wolne od osadów.
- Z urządzenia można korzystać wyłącznie w suchym, dobrze oświetlonym otoczeniu.
- Z tego narzędzia nie powinny korzystać osoby poniżej 16 roku życia.
- Podczas wykonywania prac, przy których narzędzie lub element mocujący mogłyby natrafić na ukryte przewody elektryczne, elektronarzędzie należy trzymać wyłącznie za izolowane powierzchnie. Kontakt narzędzia lub elementu mocującego z przewodem elektrycznym pod napięciem może spowodować przekazanie napięcia na nieizolowane części metalowe elektronarzędzia, grożąc porażeniem prądem elektrycznym.
- Utrata kontroli nad elektronarzędziem może spowodować obrażenia ciała.



- Należy stosować tylko czyste i ostre narzędzia tnące (np. wiertła). Użycie tępych narzędzi zmniejsza efektywność pracy oraz zwiększa ryzyko wypadków.
- Należy wybrać tryb pracy i narzędzie robocze odpowiednio do rodzaju obrabianego materiału.
- Sprawdzać stan osłony przeciwpyłowej. W przypadku jej uszkodzenia, należy wymienić ją na nową lub oddać urządzenie do profesjonalnego punktu serwisowego.
- Przy obróbce niektórych materiałów w powietrze wzbijane są pyły, które mogą stanowić zagrożenie dla zdrowia, wywoływać reakcje alergiczne, schorzenia dróg oddechowych, przyczyniać się do zachorowań na raka. Należy dbać o dobrą wentylację stanowiska pracy oraz stosować maski przeciwpyłowe o odpowiedniej klasie ochrony.
- Materiały zawierające azbest mogą być obrabiane jedynie przez odpowiednio przeszkolony personel.
- Maszyna może być użytkowana tylko w pomieszczeniach zamkniętych o sprawnie działającej wentylacji.
- Zachować szczególną ostrożność podczas wymiany narzędzia roboczego. Bezpośrednio po użyciu może być bardzo gorące i/lub ostre. Zaleca się używania rękawic ochronnych.

### **Zjawisko odrzutu:**

- Odrzut jest nagły i niekontrolowany, reakcja urządzenia na zakleszczenie lub zablokowanie urządzenia tnącego. Zakleszczenie lub zatrzymaniem skutkuje gwałtownym szarpnięciem, w kierunku przeciwnym do obrotu tarczy.
- Odrzut jest skutkiem nie zapoznania się z instrukcją bezpieczeństwa.
- By uniknąć zjawiska odrzutu postępuj zgodnie z instrukcją

bezpieczeństwa oraz zastosuj metody zapobiegania zjawiska odrzutu.

### **Instrukcje dotyczące bezpieczeństwa ładowarki i akumulatora**

Aby podłączyć akumulator do ładowania należy go wsunąć w ładowarkę, a następnie ładowarkę podłączyć do źródła zasilania.

- Chronić ładowarkę przed deszczem i wilgocią. Ładowarka może być używana wyłącznie w pomieszczeniach.
  - Utrzymuj ładowarkę w czystości.
  - Nie używaj ładowarki na łatwopalnych przedmiotach i podłożach (np. papierze) ani w środowiska z atmosferą wybuchową i/lub łatwopalną.
  - Zawsze zapewnij odpowiednią wentylację podczas ładowania, ponieważ opary lub elektrolit mogą wyciekać z akumulatora, jeśli akumulator jest uszkodzony w wyniku niewłaściwego obchodzenia się z nim/uszkodzenia.
  - Po zakończeniu ładowania odłącz ładowarkę od gniazdka ściennego. nie pozostawiaj go podłączonego do źródła zasilania dłużej niż to konieczne.
  - Przechowuj i ładuj akumulator w suchym miejscu i upewnij się, że nie dostanie się do niego woda.
  - Utrzymuj złącza baterii w czystości i wolne od zabrudzeń.
  - Chronić akumulator przed wstrząsami, wilgocią i nigdy nie otwieraj ani nie uszkadzaj mechanicznie akumulatora.
- Aby sprawdzić poziom naładowania akumulatora, należy nacisnąć przycisk na akumulatorze i w razie potrzeby naładować akumulator zgodnie z liczbą diod LED i przewidywanym czasem pracy narzędzia bezprzewodowego.

**Zjawisko odrzutu:**

Odrzut jest nagły i niekontrolowany, reakcja urządzenia na zakleszczenie lub zablokowanie urządzenia tnącego.

Zakleszczenie lub zatrzymaniem skutkuje gwałtownym szarpnięciem, w kierunku przeciwnym do obrotu tarczy.

Odrzut jest skutkiem nie zapoznania się z instrukcją bezpieczeństwa.

By uniknąć zjawiska odrzutu postępuj zgodnie z instrukcją bezpieczeństwa oraz zastosuj metody zapobiegania zjawiska odrzutu

**Metody zapobiegania zjawisku odrzutu.**

- a) Urządzenie należy trzymać za dwa uchwyty mocno i pewnie. Zawsze należy używać uchwyty dodatkowego. – Osoba operująca urządzeniem może kontrolować moment obrotowy i związany z nim siły odrzutu, jeżeli podejmie odpowiednie środki ostrożności.
- b) Należy trzymać ręce z dala od tnącej części urządzenia.  
UWAGA: Urządzenie przy niewłaściwym użytkowaniu może uszkodzić ciało użytkownik.
- c) Osoba korzystająca z urządzenia powinna ustawić się w taki sposób by przy zjawisku odrzutu nie była w zasięgu ostrza szlifierki.

**SYMBOLS**

- W instrukcji obsługi lub na tabliczce znamionowej narzędzia mogą pojawić się poniższe symbole.
- Te oznaczenia zawierają ważne informacje na temat produktu i wskazówki dotyczące sposobu jego użytkowania.

	Przeczytaj podręcznik użytkownika.		Stosuj ochronę uszu
	Ostrzeżenie ogólne		Zakładaj rękawice ochronne
	Niebezpieczeństwo pożaru		Zakładaj odzież ochronną
	Niebezpieczeństwo porażenia prądem		Zakładaj maskę ochronną
	Zakładaj okulary ochronne		Stosuj ochronę dróg oddechowych



Jeśli na urządzeniu znajduje się znak przekreślonego kosza na śmieci, oznacza to, że produkt jest objęty postanowieniami dyrektywy europejskiej 2012/19/EU. Należy zapoznać się z wymaganiami dotyczącymi lokalnego systemu zbiórki odpadów elektrycznych i elektronicznych. Należy postępować zgodnie z lokalnymi przepisami. Nie wolno wyrzucać tego produktu razem ze zwykłymi odpadami domowymi. Prawidłowe usunięcie starego produktu zapobiegnie potencjalnym negatywnym skutkom dla środowiska naturalnego i zdrowia ludzkiego.

Szczegółowe informacje o najbliższym punkcie zbiórki można uzyskać bezpośrednio od sprzedawcy lub w firmie:

Blaupunkt Competence Center, 2N-Everpol Sp. z o.o., ul. Puławska 403A, 02-801 Warszawa, tel. +48 22 688 08 00, email: info@everpol.pl



Produkt został wyprodukowany z wysokiej jakości materiałów i podzespołów, które można poddać recyklingowi i ponownie użyć.

### STOSOWAĆ ŚRODKI OCHRONY OSOBISTEJ

- Stosuj okulary ochronne zgodnie z normą En 166
- Stosuj maski ochronne zgodnie z normą En 149
- Stosuj inne precyzyjne środki ochrony indywidualnej, w zależności od rodzaju wykonywanej pracy.

### Opis urządzenia

- |                               |                                       |
|-------------------------------|---------------------------------------|
| 1. Uchwyt główny              | 7. Air vent                           |
| 2. Uchwyt dodatkowy           | 8. Battery charge indicator           |
| 3. Blokada wrzeciona          | 9. Guard quick-release lever          |
| 4. Wrzeciono                  | 10. Spindle removal wrench            |
| 5. Osłona zabezpieczająca     | 11. State of charge indicator button  |
| 6. Włacznik z funkcją blokady | 12. Battery pack latch release button |

### Przechowywanie

Narzędzia bezprzewodowe należy przechowywać w suchym miejscu niedostępnym dla dzieci. Ze względów bezpieczeństwa należy wyjąć akumulator przed odłożeniem narzędzia bezprzewodowego. Gdy akumulator jest włożony do narzędzia bezprzewodowego, rozładowuje się szybciej. Należy chronić akumulator i narzędzia przed mrozem, wysokimi temperaturami, wilgocią i wodą.

Nie wolno naprawiać uszkodzonego akumulatora. Naprawy akumulatora można dokonywać u producenta lub w autoryzowanym punkcie serwisowym.

Akumulatory należy ładować tylko w ładowarkach o parametrach podanych przez producenta. Przechowywanie lub użytkowanie akumulatora w nieodpowiednich warunkach może spowodować wyciek elektrolitu. Nie wolno używać uszkodzonych ani modyfikowanych akumulatorów. Uszkodzone lub zmodyfikowane akumulatory mogą zachowywać się w sposób nieprzewidywalny, powodując niebezpieczne dla zdrowia skutki. Akumulator należy trzymać z dala od ognia oraz chronić przed wysoką temperaturą. Wskutek działania ognia lub temperatury przekraczającej 130°C akumulator może eksplodować.

### Wkładanie akumulatora

Wskazówka: Użycie nieodpowiedniego do danego urządzenia akumulatorów może doprowadzić do niewłaściwego działania lub do uszkodzenia urządzenia.

Aby wsunąć akumulator w rękojeść należy wsuwać go aż usłyszymy zablokowanie się blokady (akumulator powinien być umiejscowiony na równi z krawędzią urządzenia)



### Montowanie dodatkowego uchwytu:

Uchwyt może być montowany po obu stronach urządzenia.

### Użycie osłony zabezpieczającej:

Osłona tarczy powinna być mocno przymocowana do urządzenia i tak ustawiona ta by przy cięciu użytkownik był bezpieczny, czyli osłona powinna być zamontowana w ten sposób by jej zakryta część była od strony użytkownika

### Obsługa urządzenia:

Urządzenie jest wyposażone w blokadę włącznika.

Blokada zmniejsza ryzyko włączenie bądź wyłączenie urządzenia.

By włączyć urządzenie należy przesunąć przycisk w pozycję górną aż wpadnie w zaczep blokady

By wyłączyć urządzenie należy wcisnąć dolną część przycisku, spowoduje to wyskoczenie jego z blokady.

### Wymiana tarczy szlifierskiej:

**Przed przystąpieniem do wymiany tarczy należy odłączyć urządzenie od źródła zasilania.**

By wymienić tarcze szlifierską należy posłużyć się kluczem otworowym do śrub czołowych który był dołączony do zestawu .

- Naciśnij blokadę wrzeczona by zablokować obracanie się uchwytu.
- Przy użyciu klucza odkręć śruby mocujące tarcze.
- Usuń klucz z nakrętki kołnierzej.

### Tarcze szlifierskie:

Tarcza nie może przekraczać wyznaczonej średnicy.

Sprawdzić czy tarcza posiada odpowiednie parametry techniczne. Używać tylko takich tarcz, których dopuszczalna prędkość obrotowa to co najmniej 12000 obr/min i prędkość obwodowa 80 m/s.

**Wskazówki dotyczące pracy z urządzeniem:**

Przed przystąpieniem do pracy z urządzeniem należy sprawdzić czy tarcza jest dokręcona i właściwie zamontowana, osłona tarczy jest dokręcona i ustawiona w odpowiednim kierunku.

Szlifierkę należy prowadzić ze stałą prędkością, zależną od materiału, tnąc lub szlifując.

Nie dociskaj zbyt mocno urządzenia do ciętego materiału.

Podczas cięcia nie należy zmieniać kąta cięcia i zginać tarczy w obrabianym materiale.

**CZYSZCZENIE I KONSERWACJA**

Przed przystąpieniem do czynności czyszczenia i konserwacji upewnić się, że urządzenie zostało odłączone od źródła zasilania.

Utrzymywać kanały wentylacyjne (wloty i wyloty powietrza) urządzenia wolne od zanieczyszczeń.

Urządzenie przecierać suchą ściereczką lub przedmuchiwać sprężonym powietrzem. Utrzymywać uchwyt narzędzia roboczego wolny od pyłów. Zaleca się czyszczenie urządzenia po każdym użyciu. Nie zanurzać w wodzie ani innych płynach. Nie używać agresywnych środków czyszczących ani rozpuszczalników.

**Hałas**

Typowy poziom hałasu ważony według skali A określony zgodnie z EN62841 :

Poziom ciśnienia akustycznego (LpA): 77 dB (A)

Niepewność pomiaru (K): 3.0 dB (A)

Poziom hałasu podczas pracy może przekroczyć: 88 dB (A).

Stosować środki ochrony słuchu!

**Wibracje**

Całkowita wartość drgań wyznaczona zgodnie z normą EN62841 :

Emisja drgań : ah, AG=5.1 m/s<sup>2</sup> ;

Niepewność pomiaru : 1,5 m/s<sup>2</sup>

Dopuszczalna długość pracy: 15 minut pracy, 30 minut przerwy.

Deklarowana wartość wytwarzanych drgań została zmierzona zgodnie ze standardową metodą testową i można ją wykorzystać do porównywania narzędzi.

Deklarowaną wartość wytwarzanych drgań można także wykorzystać we wstępnej ocenie narażenia.

**Akumulatorowa szlifierka kątowna**

Napięcie: 18 V

Maksymalna średnica tarczy:  $\varnothing$  125 mm

Gwint wrzeciona: M14

Prędkość bez obciążenia: 8000 obr./min

Łagodny rozruch

Typ akumulatora: 18 V Li-Ion, zalecany BP1840 4,0 Ah (brak w zestawie)

Akcesoria: 1 x uchwyt pomocniczy, 1 x klucz, 1 x tarcza szlifierska

Wymiary: 34.5 x 14 x 10 cm

Waga: 1.8 Kg

## DŮLEŽITÁ INFORMACE

Chcete-li dosáhnout nejvyšší spokojenosti, užít si výkon produktu a naučit se všechny jeho vlastnosti a funkce, přečtěte si před použitím tohoto produktu tento návod.

Před použitím zařízení si přečtěte návod k obsluze a dodržujte pokyny v něm uvedené. Výrobce neručí za škody způsobené používáním zařízení v rozporu s jeho určením nebo nesprávnou obsluhou.

Návod k obsluze uschovejte tak, aby jej bylo možné použít i při pozdějším použití produktu.

- Zařízení je určeno výhradně k domácímu použití.  
Nepoužívejte je k jiným účelům, než pro které je určeno.
- Zařízení připojujte výhradně do zásuvky, která splňuje parametry uvedené na popisném štítku.
- Ujistěte se, že celkový odběr proudu všech zařízení připojených do nástěnné zásuvky nepřekračuje maximální zatížení pojistek.
- Jestliže používáte prodlužovací kabel, zkontrolujte, zda celkový příkon spotřebiče připojeného k prodlužovacímu kabelu nepřekračuje parametry zatížení prodlužovacího kabelu. Prodlužovací kabel uložte tak, abyste předešli nežádoucím zachycení a zakopnutí.
- Napájecí kabel zařízení nesmí nikdy viset dolů přes hranu stolu či police, nesmí přicházet do kontaktu s horkým povrchem.
- K ovládání zařízení nesmí být používán vnější časový spínač, samostatný dálkový ovladač nebo jiný přístroj, který může zařízení automaticky zapnout.
- Než přistoupíte k údržbovým činnostem, vždy vypněte napájení přístroje.
- Napájecí kabel odpojte tak, že jej uchopíte za vidlici a vytáhnete ze zásuvky. Nikdy
- kabel neodpojujte tahem za samotný kabel, mohlo by dojít k poškození vidlice

- nebo kabelu, v krajním případě může dojít až ke smrtelnému úrazu elektrickým proudem.
- Neponechávejte zařízení zapojené do zásuvky bez dozoru.
- Je zakázáno ponořovat zařízení do vody nebo do jiné tekutiny.
- Zařízení je nutné pravidelně čistit podle doporučení uvedených v oddíle o Čištění a údržbě zařízení.
- Zařízení neumísťujte v blízkosti zdrojů tepla, ohně, elektrického topného přístroje nebo na horké troubě. Nepokládejte je na jiný přístroj.
- Přístroj a kabel uchovávejte mimo dosah dětí.
- Přístroj mohou používat osoby s omezenými fyzickými, smyslovými nebo duševními schopnostmi nebo s nedostatkem zkušeností a znalostí, pokud jsou tyto osoby pod dohledem nebo byly řádně poučeny ohledně použití spotřebiče bezpečným způsobem a chápou možná rizika spojená s jeho používáním.
- Jestliže se v blízkosti zapnutého spotřebiče pohybují děti či domácí zvířata, dbejte zvýšené opatrnosti. Nedovolte dětem, aby si se spotřebičem hrály.
- Nepoužívejte zařízení v blízkosti snadno zápalných látek.
- Spotřebič nevystavujte působení atmosférických vlivů (deště, slunce atd.) a nepoužívejte jej v podmínkách zvýšené vlhkosti (koupelny, vlhké kempové chatky).
- Pravidelně kontrolujte stav napájecího kabelu. Jestliže dojde k poškození neodpojitelného napájecího kabelu, je nutné jej v zájmu prevence rizika vyměnit u výrobce, ve specializovaném servisu nebo zajistit provedení výměny kvalifikovanou osobou.
- Nepoužívejte zařízení s poškozeným napájecím kabelem či vidlicí, jestliže zařízení spadlo nebo bylo jakkoliv jinak poškozeno či nefunguje správně. Nikdy neprovádějte opravy přístroje, hrozí nebezpečí úrazu. Poškozené zařízení odevzdejte do příslušného servisu, který provede kontrolu



či opravu. Jakékoliv opravy mohou provádět pouze autorizované servisní podniky. Nesprávně provedená oprava může vést k vážnému ohrožení uživatele.

- Používejte pouze originální příslušenství nebo příslušenství doporučená výrobcem. Používání příslušenství nedoporučených výrobcem může vést k poškození zařízení a ohrozit bezpečnost uživatele.
- Udržujte své pracoviště uklizené a dobře osvětlené.
- Nepořádek a nedostatečné osvětlení vedou k nehodám.
- Elektrické nářadí nepoužívejte v prostředí s nebezpečím výbuchu, tzn. v přítomnosti hořlavých kapalin, plynů nebo prachu.
- Chvilka nepozornosti může vést ke ztrátě kontroly nad nářadím.
- Pokud jsou k dispozici elektrická nářadí pro odsávání nebo sběr prachu, zkontrolujte, zda jsou připojeny a správně fungují. Použití takového elektrického nářadí snižuje riziko přítomnosti prachu.
- Nenaklánějte se s elektrickým nářadím příliš daleko. Udržujte stabilní polohu těla a rovnováhu. Díky tomu si zachováte lepší kontrolu nad elektrickým nářadím v nepředvídaných situacích.
- Vyhněte se nechtěnému spuštění elektrického nářadí. Před připojením elektrického nářadí k elektrické síti zkontrolujte, zda se vypínač nachází ve vypnuté poloze (OFF). Přenášení elektrického nářadí s prstem na spoušti nebo připojování elektrického proudu k síti po jeho zapnutí může vést k nehodě.
- Noste vhodné oblečení. Nepracujte ve volném oblečení a při práci nenoste šperky. Udržujte své vlasy, oděv a rukavice mimo pohyblivé části. Pohyblivé části elektrického nářadí mohou zachytit a vtáhnout volný oděv, šperky nebo dlouhé vlasy.
- Před spuštěním elektrického nářadí z něj odstraňte všechny

klíče nebo nástroje. Nástroj nebo klíč, který je stále připojen k rotující části elektrického nářadí, může způsobit zranění.

- Při práci s elektrickým nářadím buďte opatrní, soustřeďte se na práci a používejte zdravý rozum. Nepoužívejte elektrické nářadí, jste-li unavení nebo pod vlivem drog, alkoholu nebo léků. Chvilka nepozornosti při práci s elektrickým nářadím může vést k vážné nehodě.
- Udržujte děti mimo pracovní oblast a **NEDOVOLTE** dětem, aby tahaly za napájecí kabel - mohlo by to způsobit vážné zranění.
- Před prováděním jakýchkoli úprav, výměnou příslušenství nebo před odložením elektrického nářadí otočte hlavní vypínač do polohy vypnuto, abyste nářadí odpojili od zdroje napájení. Taková preventivní opatření snižují riziko náhodného spuštění elektrického nářadí.
- Ujistěte se, že jsou ventilační otvory bez nečistot.
- Zařízení lze používat pouze v suchém, dobře osvětleném prostředí.
- Toto nářadí by neměly používat osoby mladší 16 let.
- Zariadenie je určené iba na vonkajšie použitie. Nepoužívajte na iné účely, ktoré nie sú v súlade s jeho zamýšľaným použitím.
- Pri vykonávaní prác, pri ktorých môže dôjsť ku kontaktu náradia alebo kotviaceho prvku so skrytými elektrickými vodičmi, preto elektronáradie držte iba za izolované povrchy. Pri kontakte náradia alebo kotviaceho prvku s elektrickým káblom pod napätím môže dôjsť k prenosu napätia na neizolované kovové prvky elektronáradia, čo môže viesť k zásahu operátora el. prúdom.
- Používajte iba čisté a ostré rezné nástroje (napr. vrtáky). Používanie tupých nástrojov znižuje efektivitu práce, a tiež zvyšuje riziko nehôd.

- Vyberte taký pracovný režim a taký pracovný nástroj, ktoré zodpovedajú typu obrábaného predmetu a typu vykonávanej práce.
- Kontrolujte stav protiprachového krytu. V prípade, ak sa poškodí, vymeňte ho na nový alebo náradie zanešte do profesionálneho servisu na opravu.
- Pri obrábaní niektorých materiálov sa do vzduchu dostáva prach, ktorý môže ohrozovať zdravie, spôsobovať alergické reakcie, ochorenia dýchacích ciest, a tiež viesť k rakovine. Zabezpečte náležité vetranie pracoviska, a tiež používajte protiprachové respirátory s príslušnou triedou ochrany, podľa typu vykonávanej práce.
- Materiály, ktoré obsahujú azbest, môžu obrábať jedine náležite zaškolené (certifikované) osoby.
- Stroj sa môže používať v zatvorených miestnostiach iba s náležite fungujúcim vetraním.
- Pri výmene pracovného nástroja postupujte náležite opatrne. Bezprostredne po použití môže byť veľmi horúci a/alebo ostrý. Odporúčame, aby ste používali vhodné ochranné rukavice.

### **Bezpečnostné pokyny týkajúce sa nabíjačky a akumulátora**

Keď chcete pripojiť akumulátor na nabíjanie, zasuňte ho do nabíjačky, a následne nabíjačku pripojte k el. napätiu.

- Chráňte nabíjačku pred dažďom a vlhkosťou. Nabíjačku používajte výhradne len v interiéroch.
- Udržiavajte nabíjačku v náležitej čistote.
- Nabíjačku nepoužívajte na horľavých predmetoch a podkladoch (napr. papieri) ani v prostredí s výbušnou a/alebo horľavou atmosférou.
- Pri nabíjaní vždy zabezpečte dostatočné vetranie, pretože v prípade poškodenia akumulátora v dôsledku nesprávnej

manipulácie alebo poškodenia, môže z akumulátora unikáť výpary alebo elektrolyt.

- Po skončení nabíjania odpojte nabíjačku od el. napätia. Nabíjačku neponechávajte pripojenú k el. napätiu dlhšie, než je to nevyhnutné..
- Akumulátor uschovávajúte a nabíjajte na suchom mieste a postarajte sa, aby do neho neprenikla voda.
- Udržiavajte konektory akumulátora čisté a bez nečistôt.
- Akumulátor chráňte pred otrasmi, nárazmi, vlhkosťou, a nikdy ho neotvárajte ani mechanicky nepoškodzujte.

Keď chcete skontrolovať úroveň nabitia akumulátora, stlačte tlačidlo na akumulátore, a keď je to potrebné, akumulátor nabite, podľa počtu LED kontroliek a plánovaného trvania používania akumulátora.

### **Zpětný ráz:**

K zpětnému rázu dochází náhle a nekontrolovaně, je to reakce stroje na zaseknutí nebo zablokování řezacího zařízení.

Následkem zaseknutí nebo zablokování řezacího zařízení je prudké trhnutí ve směru opačném, než je otáčení kotouče.

Zpětný ráz je důsledkem nedodržení bezpečnostních pokynů.

Pro zabránění zpětnému rázu dodržujte bezpečnostní pokyny a k prevenci používejte následující metody.

### **Metody prevence zpětného rázu.**



- a) Náradí držte stroj pevně a bezpečně za obě rukojeti. Vždy používejte přídavnou rukojeť. - Osoba obsluhující zařízení má pod kontrolou krouticí moment a související síly zpětného rázu, jestliže dodržuje příslušná bezpečnostní opatření.
- b) Nepřibližujte ruce k řezné části náradí.

**UPOZORNĚNÍ:** Nářadí při nesprávném použití může způsobit zranění uživatele.

c) Osoba pracující s nářadím musí být v takové pozici, aby při případném zpětném rázu nebyla v dosahu ostří nářadí.

#### SYMBOLY

- V návodu k použití nebo na typovém štítku nářadí se mohou objevit následující symboly.
- Tyto symboly obsahují důležité informace o produktu a tipy, jak jej používat.

	Přečtěte si uživatelskou příručku.		Používejte ochranu sluchu
	Všeobecné varování		Používejte ochranné rukavice.
	Nebezpečí požáru		Používejte ochranný oděv.
	Nebezpečí úrazu elektrickým proudem		Používejte ochrannou masku
	Používejte ochranné brýle		Používejte ochranu dýchacích cest:



Je-li produkt označen tímto symbolem přeškrtnuté popelnice, podléhá produkt evropské směrnici 2012/19/EU. Seznamte se s požadavky místního systému zpětného odběru elektrických a elektronických zařízení. Postupujte v souladu s místními platnými předpisy. Výrobek nevyhazujte s běžným domácím odpadem. Odborná likvidace starého produktu předchází potenciálnímu poškození životního prostředí a zdraví.



Produkt byl vyroben z vysoce kvalitních materiálů a složek, které lze recyklovat a opakovaně používat.

### POUŽÍVEJTE OSOBNÍ OCHRANNÉ PROSTŘEDKY

- Používejte ochranné brýle v souladu s normou En166
- Používejte ochranné masky v souladu s normou En149
- Používejte jiné přesné osobní ochranné prostředky v závislosti na druhu prováděné práce.

### Popis zařízení

- |                            |  |
|----------------------------|--|
| 1. Hlavní rukojeť          | 9. Páka mechanismu rychlého odblokování ochranného krytu |
| 2. Přídavná rukojeť        | 10. Klíč na odskrutkování vřetena                        |
| 3. Blokáda vřetena         | 11. Tlačítko kontroly stavu nabití akumulátoru           |
| 4. Vřeteno                 | 12. Tlačítko odblokování blokády akumulátoru             |
| 5. Bezpečnostní kryt       |  |
| 6. Spínač s funkcí blokády |  |
| 7. Vetrací mřížka          |  |
| 8. Stav nabití akumulátoru |  |

### Uschovávání

Akunáradie uschovávajúte na suchom mieste, mimo dosahu detí. Z bezpečnostných dôvodov pred uschovaním náradia vyťahnite z neho akumulátor. Keď je akumulátor vložený do akunáradia, vybíja sa rýchlejšie. Akumulátor aj náradie chráňte pred mrazom, vysokými teplotami, vlhkosťou a vodou. V žiadnom prípade neopravujte poškodený akumulátor. Akumulátor môže opravovať jedine výrobca alebo autorizovaný servis.

Akumulátory nabíjajte iba v nabíjačkách, ktorých parametre sa zhodujú s parametrami stanovenými výrobcem.

Uschovávanie alebo používanie akumulátora v nevhodných podmienkach môže viesť k úniku elektrolytu. Poškodené alebo upravené akumulátory v žiadnom prípade nepoužívajte. Poškodené alebo upravené akumulátory sa môžu správať nepredvídateľne, čo môže viesť k úrazu či nehode. Akumulátor uschovávajúte na bezpečnom mieste, mimo dosahu ohňa, a chráňte pred vysokou teplotou. Ak je akumulátor vystavený ohňu alebo teplote vyššej než +130 °C, môže explodovať.

### Vkladanie akumulátora

Odporúčanie: Použitie akumulátora, ktorý nie je vhodný pre dané zariadenie, môže viesť k poruche alebo poškodeniu zariadenia.

Keď chcete akumulátor zasunúť do rukoväte, zatlačte ho dovnútra, kým nezaznie charakteristický zvuk zablokovania blokády (akumulátor musí byť v jednej rovine s okrajom zariadenia)



### Montáž přídavné rukojeti:

Přídavná rukojeť je možné namontovať po oboch stranách náradia.

Použití bezpečnostního krytu:

Kryt kotouče musí být k náradí bezpečně připevněn a umístěn tak, aby byl uživatel při řezání v bezpečí, tj. kryt musí být namontován tak, aby jeho krytá část byla na straně uživatele.

### Obsluha náradí

Náradí je vybaveno blokadou spínače.

Tato blokáda snižuje riziko nechtěného zapnutí nebo vypnutí náradí.

Pro zapnutí náradí přesuňte tlačítko nahoru tak, až zapadne do pojistky

Pro vypnutí náradí stiskněte dolní část tlačítka, tím se uvolní jeho blokáda

### Výměna brusného kotouče:

Před výměnou kotouče odpojte náradí od napájení.

K výměně brusného kotouče použijte imbusový klíč, který je součástí sady.

- Pro blokování rukojeti stiskněte blokádu vřetena.
- Klíčem odšroubujte šrouby upevňující kotouč.
- Odstraňte klíč z přírubové matice

#### **Brusné kotouče:**

Kotouč nesmí přesáhnout daný průměr.

Zkontrolujte, zda má kotouč správné parametry. Používejte pouze kotouče s přípustnými otáčkami nejméně 12 000 ot/min a obvodovou rychlostí 80 m/s.

#### **Pokyny pro práci s nářadím:**

Před uvedením nářadí do provozu zkontrolujte, zda je kotouč utažen a správně nasazen, zda je kryt kotouče utažen a nastaven ve správném směru.

S bruskou pracujte při stálých otáčkách v závislosti na druhu materiálu, ať řezete nebo brousíte.

Na řezaný materiál příliš netlačte.

Při řezání neměňte úhel řezu a neohýbejte kotouč v opracovávaném materiálu.

#### **ČIŠTĚNÍ A ÚDRŽBA**

Než přistoupíte k čištění a údržbě, zkontrolujte, zda je zařízení odpojeno od zdroje napájení.

Udržujte ventilační kanály (vstupy a výstupy vzduchu) zařízení bez nečistot. Zařízení otřete suchým hadříkem nebo profoukněte stlačeným vzduchem. Udržujte rukojeť pracovního nástroje bez prachu.

Doporučuje se vyčistit zařízení po každém použití. Neponořujte do vody ani jiných kapalin.

Nepoužívejte agresivní čisticí prostředky nebo rozpouštědla.

#### **Hluk**

Typická hladina hluku vážená podle stupnice A stanovená v souladu s En62841:

Hladina akustického tlaku (LpA): 77 dB (A)

Nejistota měření (K): 3.0 dB (A)

Hladina hluku během provozu může překročit: 88 dB (A).

Používejte prostředky na ochranu sluchu.

#### **Vibrace**

Celková hodnota vibrací stanovená v souladu s normou En62841:

Emise vibrací: ah, AG=5.1 m/s<sup>2</sup>;

Provozní režim: bez zatížení

Nejistota měření (K): 5.1 m/s<sup>2</sup>

Provozní režim: bez zatížení

Přípustná délka provozu: 15 minut práce, 30 minut přestávka.

Deklarovaná hodnota generovaných vibrací byla změřena podle standardní zkušební metody a lze ji použít pro srovnání nářadí.

Deklarovanou hodnotu generovaných vibrací lze také použít při prvotním posouzení expozice.

#### **Akumulátorová úhlová bruska**

Napětí: 18 V

Maximální průměr kotouče: ø 125 mm

Závit vřetena: M14

Rychlost bez zatížení: 8000 ot./min

Jemný rozběh

Typ akumulátoru: 18 V Li-Ion, doporučená kapacita BP1840 4,0 Ah (není součástí dodávky)

Příslušenství: 1 x pomocná rukojeť, 1 x klíč, 1 x brusný kotouč

Rozměry: 34.5 x 14 x 10 cm

Hmotnost: 1.8 Kg





## DÔLEŽITÁ INFORMÁCIA

Ak chcete dosiahnuť najvyššiu spokojnosť, užiť si výkon produktu a naučiť sa všetky jeho vlastnosti a funkcie, prečítajte si pred použitím tohto produktu tento návod.

Pred použitím zariadenia si prečítajte návod na obsluhu a dodržujte pokyny v ňom uvedené. Výrobca neručí za škody spôsobené používaním zariadenia v rozpore s jeho určením alebo nesprávnou obsluhou.

Návod na obsluhu uschovajte tak, aby ho bolo možné použiť aj pri neskoršom použití produktu.

- Zariadenie slúži výhradne na domáce použitie. Nepoužívajte ho na iné účely, ktoré sa nezhodujú s jeho určením.
- Zariadenie pripojte len k zásuvke s uzemnením s charakteristikou zodpovedajúcou hodnotám na typovom štítku.
- Skontrolujte, či celkový príkon všetkých zariadení pripojených k nástennej zásuvke neprekračuje maximálnu záťaž poistky.
- Pokiaľ využívate predlžovaciu šnúru, skontrolujte, či celkový príkon techniky pripojenej na predlžovacej šnúre neprekračuje parametre zaťaženia predlžovacej šnúry. Kábel predlžujúcej šnúry položte tak, aby sa zamedzilo náhodným potiahnutím a zakopnutím o neho.
- Nedovoľte, aby napájací kábel visel na hrane stolu alebo police alebo aby sa dotýkal horúcich povrchov.
- Zariadenie je určené na ovládanie s pomocou externého časového spínača, samostatného diaľkového ovládača alebo iného zariadenia, ktorým možno prístroj automaticky spúšťať.
- Počas údržby zariadenie vždy bezpodmienečne odpojte od napájania.
- Pri odpájaní napájacieho kábla ho vždy vytiahnite zo zásuvky tak, že ho budete držať za zástrčku. Nikdy nevyťahujte napájací kábel ťahaním za kábel, pretože by sa mohla poškodiť zástrčka alebo kábel a v extrémnom prípade môže

dokonca dôjsť k smrteľnému úrazu prúdom.

- Je zakázané ponechávať zariadenie zapnuté a zapojené do zásuvky bez dozoru.
- Zariadenie neponárajte do vody ani do žiadnej inej kvapaliny.
- Zariadenie musí byť pravidelne čistené podľa pokynov popísaných v časti o čistení a údržbe zariadenia.
- Zariadenie neumiestňujte blízko zdrojov tepla, elektrických vykurovacích telies alebo na horúcu rúru. Neumiestňujte ho na žiadne iné zariadenia.
- Toto zariadenie môžu používať osoby s obmedzenými fyzickými, senzorickými a rozumovými schopnosťami, ako aj osoby, ktoré nemajú dostatočné vedomosti ani skúsenosti s používaním podobných zariadení, ibaže budú pod dohľadom, alebo ak budú príslušne preškolené ako sa toto zariadenie bezpečne používa a budú informovaní o potenciálnych rizikách.
- Počas používania zariadenia zachovávajte zvláštnu opatrnosť, pokiaľ sa v blízkosti nachádzajú deti alebo domáce zvieratá. Nepripusťte, aby si so zariadením hrali deti. Deti bez dohľadu nesmú vykonávať čistenie a údržbu zariadenia.
- Počas používania zariadenia zachovávajte zvláštnu opatrnosť, pokiaľ sa v blízkosti nachádzajú deti alebo domáce zvieratá. Nepripusťte, aby si so zariadením hrali deti.
- Zariadenie nepoužívajte v blízkosti horľavých materiálov.
- Zariadenie nevystavujte pôsobeniu atmosférických podmienok (dažďa, slnka atď.), ani ho nepoužívajte v podmienkach so zvýšenou vlhkosťou (kúpeľne, vlhké chaty).
- Pravidelne kontrolujte stav napájacieho kábla. Pokiaľ sa poškodil neodpojiteľný kábel napájania, musí byť vymenený u výrobcu alebo v špecializovanom servise, prípadne inou kvalifikovanou osobou, aby nevzniklo nebezpečenstvo.
- Nepoužívajte zariadenie s poškodeným napájacím káblom, zástrčkou alebo pokiaľ Vám spadlo alebo bolo poškodené

- akýmkoľvek iným spôsobom, prípadne pokiaľ nepracuje správne. Zariadenie sami neopravujte, inak hrozí úraz. Poškodené zariadenie odovzdajte do príslušného servisu kvôli kontrole alebo vykonaniu opravy. Všetky opravy môžu robiť výhradne oprávnené servisy. Nesprávne urobená oprava môže pre užívateľa predstavovať vážne nebezpečenstvo.
- Používajte iba originálne príslušenstvo k zariadeniu alebo príslušenstvo odporúčané výrobcom. Používanie príslušenstva neodporúčaného výrobcom môže viesť k poškodeniu zariadenia a ohroziť bezpečnosť používania.
  - Udržujte svoje pracovisko upratané a dobre osvetlené.
  - Neporiadok a nedostatočné osvetlenie vedú k nehodám.
  - Elektrické náradie nepoužívajte v prostredí s nebezpečenstvom výbuchu, tzn. v prítomnosti horľavých kvapalín, plynov alebo prachu.
  - Chvilka nepozornosti môže viesť k strate kontroly nad náradím.
  - Ak sú k dispozícii elektrické náradie na odsávanie alebo zber prachu, skontrolujte, či sú pripojené a správne fungujú. Použitie takéhoto elektrického náradia znižuje riziko prítomnosti prachu.
  - Nenakláňajte sa s elektrickým náradím príliš ďaleko. Udržujte stabilnú polohu tela a rovnováhu. Vďaka tomu si zachováte lepšiu kontrolu nad elektrickým náradím v nepredvídaných situáciách.
  - Vyhnite sa nechcenému spusteniu elektrického náradia. Pred pripojením elektrického náradia k elektrickej sieti skontrolujte, či sa vypínač nachádza vo vypnutej polohe (OFF). Prenášanie elektrického náradia s prstom na spúšti alebo pripájanie elektrického prúdu k sieti po jeho zapnutí môže viesť k nehode.
  - Noste vhodné oblečenie. Nepracujte vo voľnom oblečení a pri práci nenoste šperky. Udržujte svoje vlasy, odev a rukavice mimo pohyblivých častí. Pohyblivé časti elektrického náradia

- môžu zachytiť a vtiahnuť voľný odev, šperky alebo dlhé vlasy.
- Pred spustením elektrického náradia z neho odstráňte všetky kľúče alebo nástroje. Nástroj alebo kľúč, ktorý je stále pripojený k rotujúcej časti elektrického náradia, môže spôsobiť zranenie.
  - Pri práci s elektrickým náradím buďte opatrní, sústreďte sa na prácu a používajte zdravý rozum. Nepoužívajte elektrické náradie, ak ste unavení alebo pod vplyvom drog, alkoholu alebo liekov. Chvíľka nepozornosti pri práci s elektrickým náradím môže viesť k vážnej nehode.
  - Udržujte deti mimo pracovnej oblasti a **NEDOVOLTE** deťom, aby ťahali za napájací kábel - mohlo by to spôsobiť vážne zranenie.
  - Pred vykonávaním akýchkoľvek úprav, výmenou príslušenstva alebo pred odložením elektrického náradia otočte hlavný vypínač do polohy vypnuté, aby ste náradie odpojili od zdroja napájania. Také preventívne opatrenia znižujú riziko náhodného spustenia elektrického náradia.
  - Uistite sa, že sú ventilačné otvory bez nečistôt.
  - Zariadenie je možné používať iba v suchom, dobre osvetlenom prostredí.
  - Toto náradie by nemali používať osoby mladšie ako 16 rokov.
  - Olyan munkáknál, ahol a szerszám vagy a rögzítő érintkezésbe kerülhet rejtett elektromos vezetékkel, a szerszámot csak a szigetelt felületeknél fogva tartsa. Ha a szerszámgép vagy rögzítőelem elektromos tápkábellel érintkezik, a szerszám nem szigetelt fém alkatrészei feszültség alá kerülhetnek, ami áramütést okozhat.
  - A szerszámgép feletti irányítás elvesztése testi sérülést okozhat.
  - Kizárólag tiszta és éles vágóeszközöket (pl. fúrószárazakat)

használjon. A tompa szerszámok használata csökkenti a munka hatékonyságát és növeli a balesetek kockázatát.

- Az üzemmódot és a munkaeszközt a munkadarab típusának megfelelően válassza ki.
- Ellenőrizze a porvédő burkolat állapotát. Sérülés esetén cserélje ki, vagy juttassa vissza a készüléket egy szakszervizbe.
- Egyes anyagok megmunkálásakor a levegőben por gyűlik össze, ami veszélyt jelenthet az egészségre, allergiás reakciókat, légzőszervi betegségeket okozhat, és hozzájárulhat rák kialakulásához. Ügyeljen a munkahely megfelelő szellőzésére, és használjon megfelelő védelmi osztályú porvédő maszkot.
- Az azbeszttartalmú anyagokat csak megfelelően képzett személyzet munkálhatja meg.
- A gép csak hatékony szellőzésű, zárt helyiségekben használható.
- A szerszám cseréje során legyen különösen óvatos. Használat után azonnal nagyon forró és/vagy éles lehet. Ajánlott védőkesztyű használata.

### **Varnostni napotki za polnilnik in akumulator**

Če želite napolniti akumulator, vstavite jo v polnilnik in nato priključite polnilnik na vir napajanja.

- Zaščitite polnilnik pred padavinami in vlago. Polnilnik uporabljajte le v prostoru.
- Polnilnik ohranite čist.
- Polnilnika ne uporabljajte na vnetljivih predmetih in površinah (npr. papir) ali v okoljih z eksplozivno in/ali vnetljivo atmosfero.
- Med polnjenjem vedno zagotovite ustrezno prezračevanje, saj lahko hlapi ali elektrolit uhajajo iz akumulatorja, če je

akumulator poškodovan zaradi napačnega ravnanja/poškodbe.

- Ko je polnjenje končano, odklopite polnilnik iz stenske vtičnice. ne puščajte ga priključenega na vir napajanja dlje, kot je to potrebno.
- Akumulator hranite in polnite na suhem mestu in pazite, da vanj ne pride voda.
- Priključki akumulátorja naj bodo čisti in brez umazanije.
- Zaščitite akumulátor pred udarci, vlago. Nikoli ne odpirajte akumulátorja in ga ne poskusite mehansko poškodovati.

Če želite preveriti stanje akumulátorja, pritisnite gumb na akumulátorju in ga po potrebi napolnite glede na število LED in pričakovani čas delovanja akumulátorskega orodja.

### **Jav odhodenia:**

Odhodenie je náhla a nekontrolovaná reakcia zariadenia na zaseknutie alebo zablokovanie rezného nástroja. Následkom zaseknutia alebo zastavenia dochádza k prudkému trhnutiu v opačnom smere než smer otáčania kotúča.

K odhodeniu dochádza väčšinou následkom nedodržiavania bezpečnostných pokynov.

Aby ste predišli odhodeniu, dodržiavajte bezpečnostné pokyny, a používajte metódy predchádzania javu odhodenia.

### **Metódy predchádzania javu odhodenia.**

- a) Zariadenie vždy pevne a silno držte za obe rukoväte. Vždy používajte dodatočnú, pomocnú rúčku. – Operátor, ktorý pracuje so zariadením, môže kontrolovať krútiaci moment a s ním súvisiacu silu odhodenia, ak prijme príslušné preventívne opatrenia.
- b) Ruky držte v bezpečnej vzdialenosti od rezného nástroja.  
POZOR: Zariadenie pri nesprávnom používaní môže spôsobiť

úraz či nehodu.

- c) Operátor pri používaní zariadenia musí stáť takým spôsobom, aby pri prípadnom odhodení nebol v dosahu čepele, rezného nástroja.

#### SYMBOLY

- Nasledujúce symboly môžu byť uvedené v príručke, návode alebo na výrobnom štítku náradia.
- Tieto označenia obsahujú dôležité informácie o výrobku, ako aj pokyny ohľadne používania výrobku.

	Prečítajte si používateľskú príručku.		Noste ochranu uší
	Všeobecné upozornenie		Používajte ochranné rukavice.
	Nebezpečenstvo požiaru		Noste ochranný odev
	Nebezpečenstvo zásahu el. prúdom		Noste ochrannú masku
	Noste ochranné okuliare		Používajte ochranu dýchacích ciest



Pokiaľ sa na zariadení nachádza symbol preškrtnutého odpadkového koša, znamená to, že sa na tento výrobok vzťahujú ustanovenia európskej smernice 2012/19/EU. Zoznámte sa s podmienkami týkajúcimi sa miestneho systému zberu elektrického a elektronického odpadu. Postupujte v súlade s miestnymi predpismi. Tento produkt nie je možné vyhodiť spoločne s bežným domácim odpadom. Správne odstránenie starého výrobku zabraňuje prípadným negatívnym následkom na prírodné prostredie a na ľudské zdravie.



Výrobok bol vyprodukovaný z vysoko kvalitných materiálov a súčiastok, ktoré možno recyklovať a znovu použiť.

### POUŽÍVAJTE OSOBNÉ OCHRANNÉ PROSTRIEDKY

- Noste ochranné okuliare v súlade s normou EN 166
- Noste ochrannú masku v súlade s normou EN 149
- Používajte iné špecifické osobné ochranné prostriedky, podľa typu vykonávanej práce.

### Opis zariadenia

- |                               |  |
|-------------------------------|--|
| 1. Hlavná rukoväť             | 8. Napolnjenosť akumulátora                                |
| 2. Dodatočná rúčka/držiak     | 9. Vzvod mechanizmu za hitro sprostitev zaščitnega pokrova |
| 3. Blokáda vretena            | 10. Kľuč za odvíjanie vretena                              |
| 4. Vreteno                    | 11. Gumb za preverjanje napolnjenosti akumulátora          |
| 5. Ochranný kryt              | 12. Gumb za sprostitev blokade akumulátora                 |
| 6. Zapínač s funkciou blokády |  |
| 7. Prezračevalná rešetka      |  |

### Shranjevanje

Akumulátorská orodja hranite na suhem mestu izven dosega otrok. Iz varnostnih razlogov odstranite akumulátor, preden pospravíte brezžično orodje. Ko se akumulátor nahaja v orodju, se ta hitreje izprazni. Akumulátor in orodje zaščitite pred zmrzaljo, vročino, vlago in vodo.

Ne popravljajte poškodovanega akumulátora. Akumulátor sme popraviti proizvajalec ali pooblaščený servis.

Za polnjenje akumulátorjev uporabite le polnilnike, ki jih priporoča proizvajalec.

Shranjevanje ali uporaba akumulátora pri neugodnih pogojih lahko privede k uhajanju elektrolita. Ne uporabite poškodovanih ali spremenjenih akumulátorjev. Poškodovani ali spremenjeni akumulátorji se lahko obnašajo nepredvidljivo in ogrožajo zdravje. Akumulátor hranite stran od ognja in vročine. Izpostavljenost ognju ali temperaturam nad 130 °C lahko povzroči eksplozijo akumulátora.

### Namestitev akumulátora

Priporočilo: Uporaba akumulátorjev, ki niso primerni za dano napravo, lahko privede do nepravilnega delovanja ali poškodovanja naprave.

Če želite akumulátor vstaviti v ročaj, ga potisnite, dokler ne zaslišite zvoka zaklepa (akumulátor naj bo poravnan z robom naprave).



### Montáž pomocnej rukoväte:

Rukoväť sa dá namontovať na oboch stranách zariadenia.

Používanie ochranného krytu:

Kryt kotúča musí byť pevne upevnený k zariadeniu, a musí byť nastavený tak, aby bol operátor pri rezaní bezpečný, tzn. kryt musí byť namontovaný tak, aby jeho zakrytá časť bola na strane operátora.

### Používanie zariadenia:

Zariadenie má blokádu zapínača.

Blokáda znižuje riziko nezamýšľaného zapnutia alebo vypnutia zariadenia.

Keď chcete zariadenie zapnúť, presuňte tlačidlo na hornú polohu, až kým sa blokáda nezablokuje.

Keď chcete zariadenie vypnúť, stlačte dolnú časť tlačidla, tlačidlo sa odblokuje.

### Výmena brúsneho kotúča:

**Predtým, než začnete vymieňať kotúč, zariadenie úplne odpojte od el. napätia.**

Keď chcete vymeniť brúsny kotúč, použite inbusový kľúč na čelné skrutky, ktorý bol dodaný v súprave.

- Stlačte blokádu vretena a zablokujte otáčanie skľučovadla.



- Kľúčom odskrutkujte upevňovacie skrutky kotúča.
- Vytiahnite kľúč z prírubovej matice.

#### **Brúsne kotúče:**

Kotúč nesmie mať väčší priemer, než stanovený maximálny priemer.

Skontrolujte, či kotúč má náležité technické parametre. Používajte výhradne iba kotúče s prípustnou uhlovou rýchlosťou aspoň 12000 ot/min. a obvodovou rýchlosťou 80 m/s.

#### **Pokyny týkajúce sa práce so zariadením:**

Predtým, než začnete pracovať so zariadením, skontrolujte, či je kotúč náležite utiahnutý a správne namontovaný, či je kryt kotúča utiahnutý a nastavený správnym smerom.

Brúsku vedte stálou rýchlosťou, podľa obrábaného materiálu, reže alebo brúste.

Zariadenie nepritláčajte k obrábanému materiálu príliš silno.

Pri rezaní nemeňte uhol rezania a neohýbajte kotúč v obrábanom materiáli.

#### **ČISTENIE A ÚDRŽBA**

Predtým, než začnete náradie a nástroje čistiť či vykonávať údržbu, uistite sa, či je zariadenie odpojené od el. napätia.

Udržiavajte vetracie kanály (vstupy a výstupy vzduchu) zariadenia priechodné, bez nečistôt.

Zariadenie utierajte suchou handričkou alebo prefukujte stlačeným vzduchom. Skľučovadlo

pracovného nástroja udržiavajte v náležitej čistote, bez žiadneho prachu. Odporúčame, aby ste

náradie a nástroje čistili po každom použití. Neponárajte do vody ani do iných kvapalín. Nepoužívajte agresívne čistiace prostriedky ani rozpúšťadlá.

#### **Hluk**

Typická úroveň hluku stanovená na mierke A podľa normy En62841:

Úroveň akustického tlaku ((LpA): 77 dB (A)

Nepresnosť (odchýlka) merania (K): 3,0 dB (A)

Úroveň hluku pri práci môže prekročiť: 88 dB (A).

Používajte ochranu sluchu!

#### **Vibrácie**

Celková úroveň vibrácií stanovený podľa normy En62841:

Emisia vibrácií: ah, AG=5.1 m/s<sup>2</sup>;

Nepresnosť (odchýlka) merania (K): 1,5 m/s<sup>2</sup>

Režim práce: bez záťaže

Prípustná dĺžka práce: 15 minút práce, 30 minút prestávky.

Deklarovaná hodnota vibrácií bola stanovená štandardnou skúšobnou metódou a môže sa použiť na porovnanie rôznych náradí.

Deklarovaná hodnota vytváraných vibrácií sa môže použiť aj na vstupné posúdenie expozície.

#### **Akumulátorová uhlová brúska**

Napätie: 18 V

Maximálny priemer kotúča: ø 125 mm

Závit vretena: M14

Uhlová rýchlosť bez záťaže: 8000 ot/min.

Jemné spustenie

Typ akumulátora: 18 V Li-Ion, odporúčaný BP1840 4,0 Ah (nie je v súprave)

Príslušenstvo: 1 x pomocná rukoväť, 1 x kľúč, 1 x brúsny kotúč

Rozmery: 34.5 x 14 x 10 cm

Hmotnosť: 1.8 Kg



## FONTOS INFORMÁCIÓK

A legnagyobb elégedettség elérése, a termék teljesítményének élvezete, valamint a termék összes jellemzőjének és funkciójának megismerése érdekében kérjük, a termék használata előtt olvassa el ezt a kézikönyvet.

A készülék használata előtt olvassa el a kezelési útmutatót, és kövesse az abban foglalt utasításokat. A gyártó nem vállal felelősséget a készülék rendeltetésétől eltérő használatából vagy helytelen kezeléséből eredő károkért.

A kezelési útmutatót meg kell őrizni, hogy a termék későbbi használata során is felhasználható legyen.

- A készülék kizárólag háztartási használatra alkalmas. Más, nem rendeltetésszerű célokra nem használható.
- A készüléket az adattáblán feltüntetett értékeknek megfelelő aljzatba csatlakoztassa.
- Győződjön meg arról, hogy az aljzatba csatlakoztatott berendezések teljes áramfelvétele nem haladja meg a biztosíték maximális teljesítményét.
- Amennyiben hosszabbítót vesz igénybe, ellenőrizze, hogy a hosszabbítóhoz csatlakoztatott berendezések teljes áramfelvétele nem haladja meg a hosszabbító teljesítményének paramétereit. A hosszabbító vezetékét helyezze el úgy, hogy véletlen ne lehessen rálépni vagy megbotlani.
- Ne engedje, hogy a tápvezeték az asztal vagy pult szélén lelógjon, illetve forró felülethez érjen.
- A készüléket külső időzített kapcsolóval, külön távirányítóval vagy egyéb, a berendezés automatikus kapcsolását biztosító készülékkel nem használható.
- Karbantartás előtt mindig és feltétlenül, a csatlakozódugót húzza ki az aljzataból.
- A tápvezetéket az aljzataból mindig a csatlakozódugónál tartva húzza ki. A tápvezetéket az aljzataból vezetéknél fogva sose húzza, mivel a csatlakozódugó vagy a vezeték

megsérülhet,

- Soha ne hagyja a készüléket felügyelet nélkül, amíg csatlakoztatva van az aljzathoz.
- A készüléket vízbe vagy egyéb folyadékba ne merítse.
- A készüléket a Tisztítás és karbantartás részben foglaltak szerint, rendszeresen tisztítsa.
- A készüléket hőforrás, láng, elektromos fűtőelem közelében vagy forró sütőre ne helyezze. A készüléket egyéb más berendezésre ne tegye.
- A készüléket és a tápkábelt gyermekektől tartsa távol. A készüléket használhatják fizikai, érzékszervi vagy mentális fogyatékosággal rendelkező, valamint a hasonló típusú készülékek használata terén tapasztalattal és tudással nem rendelkező személyek, amennyiben felügyelet alatt állnak, vagy utasításokkal és információkkal látják el őket a készülék biztonságos használatát, valamint a fennálló veszélyeket illetően.

Gyermekeknek tilos a készülékkel játszani. Felügyelet nélkül a gyermekek a készülék tisztítását és karbantartását nem végezhetik.

- Különös óvatossággal használja a készüléket, ha a közelben gyermekek vagy háziállatok tartózkodnak. Ne engedje, hogy a gyermekek a készülékkel játszanak.
- A készüléket gyúlékony anyagok közelében ne használja.
- A készüléket kültéri behatások (eső, nap, stb.) előtt védje, valamint magas páratartalmú helységekben ne használja (fürdőszoba, nyirkos faházak).
- A tápvezeték állapotát rendszeresen ellenőrizze. Amennyiben leválaszthatatlanul rögzített tápkábel hibásodik meg, a veszély elkerülése érdekében kizárólag a gyártó, szakosodott szakszerviz vagy szakképesítéssel rendelkező személy cserélheti ki.
- Hibás tápvezetékekkel vagy csatlakozódugóval, illetve ha a

készülék leesett, más módon megsérült vagy nem megfelelő módon üzemel, a készüléket sosem vegye használatba. A készüléket önállóan ne javítsa, áramütést okozhat. A hibás készüléket ellenőrzés vagy javítás céljával megfelelő szakszervizben adja le. A készüléket kizárólag erre jogosult szervizek javíthatják. A nem megfelelőképpen végzett javítás a felhasználó számára komoly kockázatot jelent.

- A készülékhez kizárólag eredeti vagy a gyártó által ajánlott kellékeket használjon. A gyártó által nem ajánlott kellékek használata a készülék meghibásodását okozhatja és a felhasználó biztonságát veszélyezteti.
- Tartsa rendben és jól megvilágítva a munkahelyét.
- A rendetlenség és a nem megfelelő világítás balesetekhez vezethet.
- Ne használjon elektromos szerszámokat robbanásveszélyes környezetben, azaz gyúlékony folyadékok, gázok vagy por jelenlétében.
- Egy pillanatnyi figyelmetlenség a szerszám feletti uralom elvesztését kockáztatja.
- Ha van lehetőség porszívó vagy porgyűjtő elektromos szerszámok felszerelésére, ellenőrizze, hogy azok fel vannak-e szerelve és megfelelően működnek-e. Az ilyen elektromos szerszámok használata csökkenti a por jelenléte által jelentett kockázatot.
- Ne dőljön túlságosan rá az elektromos kéziszerszámra. Tartsa meg a stabil testtartását és az egyensúlyát. Ez segíthet abban, hogy előre nem látható helyzetekben jobban kézben tarthassa az elektromos szerszámot.
- Kerülje az elektromos szerszám akaratlan elindítását. Győződjön meg róla, hogy a hálózati kapcsoló OFF állásban van, mielőtt az elektromos szerszámot a hálózatra csatlakoztatja. Balesethez vezethet, ha az elektromos szerszámot úgy viszi, hogy az ujja a gombon van, vagy ha bekapcsolás után dugja be az elektromos szerszámot.

- Viseljen megfelelő ruházatot. Ne dolgozzon laza ruhában, és ne viseljen ékszereket munka közben. Tartsa távol a haját, a ruházatot és a kesztyűt a mozgó alkatrészekről. Az elektromos szerszám mozgó részei megragadhatják és behúzhatják a laza ruhadarabokat, ékszereket vagy a hosszú haját.
- Elindítás előtt távolítsa el a villanykulcsokat vagy szerszámokat az elektromos eszközből. Az elektromos szerszám forgó részéhez még mindig csatlakoztatott szerszám vagy kulcs személyi sérülést okozhat.
- Legyen óvatos, amikor elektromos szerszámokkal dolgozik, koncentráljon a munkájára, és józan ésszel járjon el. Ne használjon elektromos szerszámot fáradtan, illetve kábítószer, alkohol vagy gyógyszer hatása alatt. Egy pillanatnyi figyelmetlenség is súlyos balesethez vezethet az elektromos szerszámmal végzett munka során.
- Tartsa távol a gyerekeket a munkaterülettől, és NE engedje, hogy a gyerekek meghúzzák a tápkábelt - ez súlyos sérülést okozhat.
- Mielőtt bármilyen beállítást elvégezne, tartozékot cserélne vagy tárolná az elektromos szerszámot, állítsa a kapcsolót kikapcsolt állásba, hogy az elektromos szerszámot leválassza az áramforrásról. Az ilyen óvintézkedések csökkentik az elektromos szerszám véletlen elindításának kockázatát.
- Győződjön meg arról, hogy a szellőzőnyílásokban nincsenek lerakódások.
- A készüléket csak száraz, jól megvilágított környezetben szabad használni.
- Ezt az eszközt 16 év alattiak nem használhatják.
- Olyan munkáknál, ahol a szerszám vagy a rögzítő érintkezésbe kerülhet rejtett elektromos vezetékkel, a szerszámot csak a szigetelt felületeknél fogva tartsa. Ha a szerszámgép vagy rögzítőelem elektromos tápkábellel

érintkeznek, a szerszám nem szigetelt fém alkatrészei feszültség alá kerülhetnek, ami áramütést okozhat.

- A szerszámgép feletti irányítás elvesztése testi sérülést okozhat.
- Az üzemmódot és a munkaeszközt a munkadarab típusának megfelelően válassza ki.
- Ellenőrizze a porvédő burkolat állapotát. Sérülés esetén cserélje ki, vagy juttassa vissza a készüléket egy szakszervizbe.
- Egyes anyagok megmunkálásakor a levegőben por gyűlik össze, ami veszélyt jelenthet az egészségre, allergiás reakciókat, légzőszervi betegségeket okozhat, és hozzájárulhat rák kialakulásához. Ügyeljen a munkahely megfelelő szellőzésére, és használjon megfelelő védelmi osztályú porvédő maszkot.
- Az azbeszttartalmú anyagokat csak megfelelően képzett személyzet munkálhatja meg.
- A gép csak hatékony szellőzésű, zárt helyiségekben használható.
- A szerszám cseréje során legyen különösen óvatos. Használat után azonnal nagyon forró és/vagy éles lehet. Ajánlott védőkesztyű használata.

### **Biztonsági utasítások a töltőhöz és az akkumulátorhoz**

- Az akkumulátor töltéséhez az akkumulátort be kell helyezni a töltőbe, majd a töltőt áramforráshoz kell csatlakoztatni.
- Védje a töltőt az esőtől és a nedvességtől. A töltő csak beltérben használható.
- Tartsa tisztán a töltőt.
- Ne használja a töltőt gyúlékony tárgyakon és aljzatokon (pl. papír) vagy robbanásveszélyes és/vagy gyúlékony légkörű környezetben.

- A töltés során mindig gondoskodjon a megfelelő szellőzésről, mivel az akkumulátorból füstgőz vagy elektrolit szivároghat, ha az akkumulátor helytelen kezelés/rongálás miatt megsérül.
- Ha a töltés befejeződött, húzza ki a töltőt a fali aljzatból. ne hagyja a szükségesnél hosszabb ideig áramforráshoz csatlakoztatva.
- Az akkumulátort száraz helyen töltsse és tárolja, és ügyeljen arra, hogy ne kerüljön bele víz.
- Tartsa tisztán és szennyeződésmentesen az akkumulátor csatlakozóit.
- Védje az akkumulátort az ütésektől, nedvességtől, és soha ne nyissa ki, illetve ne sértse meg mechanikusan az akkumulátort.
- Az akkumulátor töltöttségi szintjének ellenőrzéséhez nyomja meg az akkumulátoron lévő gombot, és szükség esetén töltsse fel az akkumulátorokat a LED-ek számának és az akkumulátoros szerszám várható üzemidejének megfelelően.

### **Visszarúgás jelensége:**

A visszarúgásra hirtelen és ellenőrizetlenül kerül sor, a készülék ezzel reagál a vágóeszköz elakadására vagy beszorulására. Az elakadás vagy beszorulás hirtelen rántást eredményez a lemez forgásával ellentétes irányban.

A visszarúgás a biztonsági utasítások el nem olvasásának eredménye.

A visszarúgás elkerülése érdekében kövesse a biztonsági utasításokat, és alkalmazza a visszarúgást megelőző módszereket.



## A visszarúgás megakadályozására szolgáló módszerek.

- a) Tartsa a készüléket a két fogantyúnál fogva, erősen és biztonságosan. Mindig használja a segédfogantyút. – A kezelő megfelelő óvintézkedések meghozatala esetén képes kordában tartani a forgatónyomatékot és az ezzel kapcsolatos visszarúgási erőket.
- b) Tartsa távol a kezét a gép vágórészétől.  
**FIGYELEM:** Ha nem megfelelően használja, a készülék sérülést okozhat.
- c) A gépet használó személynek úgy kell elhelyezkednie, hogy ne legyen a penge fogainak közelében, amikor a gép visszarúg.

### SZIMBÓLUMOK

- A használati utasításban vagy a szerszám adattábláján a következő szimbólumok jelenhetnek meg.
- Ezek a jelölések fontos információkat tartalmaznak a termékkel és a használati útmutatóval kapcsolatban.

	Olvassa el a használati útmutatót.		Viseljen fülvédőt
	Általános figyelmeztetés		Használjon védőkesztyűt
	Tűzveszély		Viseljen védőruházatot
	Áramütés veszélye		Viseljen védőmaszkot
	Viseljen védőszemüveget		Viseljen légzésvédő készüléket



Amennyiben a berendezésen áthúzott szemeteskosár jelölés található, a termék a 2012/19/EU irányelv rendelkezései hatálya alá tartozik. Kérjük, ismerkedjem meg a helyi elektromos és elektronikus hulladékgyűjtési rendszer szabályaival. A helyi előírások szerint járjon el. A terméket háztartási hulladékokkal együtt nem dobja ki. Az elhasznált termék megfelelő ártalmatlanításával a természetre és emberi egészségre gyakorolt esetleges káros hatásait akadályozza meg.



A termék kiváló minőségű, újrahasznosítható anyagokból és alkatrészekből készült.

### HASZNÁLJON SZEMÉLYI VÉDŐFELSZERELÉST

- Viseljen az EN166 szabványnak megfelelő védőszemüveget
- Viseljen az EN149 szabványnak megfelelő védőmaszkot
- Az elvégzett munka típusától függően használjon más precíziós személyi védőeszközt.

### Készülék leírása

- |                                  |   |
|----------------------------------|---|
| 1. Fő fogantyú                   | 8. Akkumulátor töltöttség                               |
| 2. Plusz fogantyú                | 9. Gyorskioldó kar a védőburkolathoz                    |
| 3. Orsó retesz                   | 10. Orsó kicsavaró kulcs                                |
| 4. Orsó                          | 11. Az akkumulátor töltöttségi állapotát ellenőrző gomb |
| 5. Biztonsági védőburkolat       | 12. Akkumulátorretesz kioldó gomb                       |
| 6. Kapcsoló reteszelő funkcióval |   |
| 7. Szellőzőrács                  |   |

### Tárolás

A vezeték nélküli szerszámokat száraz, gyermekek elől elzárt helyen tárolja. Biztonsági okokból vegye ki az akkumulátort a szerszám tárolása előtt. Ha az akkumulátort vezeték nélküli szerszámba helyezi, gyorsabban lemerül. Védje az akkumulátort és a szerszámokat a fagytól, a magas hőmérséklettől, a nedvességtől és a víztől.

Ne javítson meg sérült akkumulátort. Az akkumulátor javítása a gyártónál vagy egy hivatalos szervizközpontban végezhető el.

Az akkumulátorokat csak a gyártó által megadott paraméterekkel rendelkező töltőkkel szabad tölteni. Az akkumulátor nem megfelelő körülmények közötti tárolása vagy használata elektrolit-szivárgást okozhat. Tilos sérült vagy módosított akkumulátorokat használni. A sérült vagy módosított akkumulátorok előreláthatatlan módon viselkedhetnek, és veszélyes egészségügyi hatásokat okozhatnak. Tartsa az akkumulátort tűztől távol és hőtől védve. Tűznek vagy 130°C-ot meghaladó hőmérsékletnek kitéve az akkumulátor felrobbanhat.

### Akkumulátor behelyezése

Tipp: A készüléknek nem megfelelő akkumulátorok használata a készülék meghibásodásához vagy károsodásához vezethet.

Az akkumulátor fogantyúba való behelyezéséhez nyomja azt be, amíg meg nem hallja a reteszelő mechanizmus működésbe lépését (az akkumulátornak a készülék szélével egy vonalban kell lennie)



### Segédfogantyú felszerelése:

A fogantyú a készülék mindkét oldalára felszerelhető.

### Biztonsági burkolat használata:

A tárcsaburkolatot szilárdan rögzíteni kell a készülékhez, és úgy kell beállítani, hogy a felhasználó vágás közben biztonságban legyen, azaz a védőburkolatot úgy kell felszerelni, hogy a fedett része a felhasználó oldalán legyen

### Készülék használata:

A berendezés egy kapcsolózárral van ellátva.

A zár csökkenti a készülék be- és kikapcsolásának kockázatát.

A készülék bekapcsolásához mozgassa a gombot a felső állásba, amíg bele nem esik a reteszelő fülbe

A készülék kikapcsolásához nyomja meg a gomb alsó részét, melynek hatására kiugrik a reteszből.

#### **A korong cseréje:**

##### **A korong cseréje előtt húzza ki a készüléket az áramból.**

A korong cseréjéhez használja a készlethez mellékelt, végszavarhoz szánt kulcsot.

- Nyomja meg az orsó reteszt a fogantyú forgásának reteszeléséhez.
- Csavarja ki kulccsal a korong rögzítőcsavarjait.
- Vegye le a kulcsot a peremes anyárról.

#### **Csiszolókorongok:**

A korong átmérője nem haladhatja meg a megadott értéket.

Ellenőrizze, hogy a korong rendelkezik-e a megfelelő műszaki paraméterekkel. Csak 12000 ford./perc minimális megengedett forgási sebességű és 80 m/s perifériás sebességű tárcsákat használjon.

#### **Eszköz használatával kapcsolatos tippek:**

A készülék használata előtt ellenőrizze, hogy a korong meg van-e húzva és megfelelően van-e behelyezve, a lemez védőburkolata meg van-e húzva és a megfelelő irányba van-e állítva.

A sarokcsiszolót állandó, anyagtípus függvényében meghatározott sebességgel kell vezetni, vágás és csiszolás közben egyaránt.

Ne nyomja túl erősen a szerszámot a vágandó anyaghoz.

Vágáskor ne változtassa meg a vágási szöget, és ne hajlítsa meg a korongot a munkadarabban.

#### **TISZTÍTÁS ÉS KARBANTARTÁS**

A termék tisztítása és karbantartása előtt győződjön meg, hogy a készülék ki van húzva a konnektorból.

Tartsa a szerszám szellőzőcsatornáit (levegőbemeneteket és -kimeneteket) szennyeződéstől mentesen. Törölje le a készüléket száraz ronggyal, vagy fújja le sűrített levegővel. Tartsa a tokmányt pormentes állapotban. A készüléket minden használat után tisztítsa meg. Ne merítse vízbe vagy egyéb folyadékba. Ne használjon agresszív tisztítószereket vagy oldószereket.

#### **Zajszint**

Az szabvány szerint meghatározott jellemző, A skálának megfelelő zajszint En62841:

Hangnyomásszint (LpA): 77 dB (A)

Mérési bizonytalanság (K): 3.0 dB (A)

A működés közbeni zajszint meghaladhatja az alábbi értéket: 88 dB (A).

Használjon fülvédőt!

#### **Rezgések**

Az szabványnak megfelelően meghatározott teljes rezgésérték En62841:

Rezgéskibocsátás: ah, AG=5.1 m/s<sup>2</sup>;

Mérési bizonytalanság (K): 1,5 m/s<sup>2</sup>

Megengedett munkahossz: 15 perc munka, 30 perc szünet.

A megadott rezgésértéket a szabványos vizsgálati módszer szerint mérik, és szerszámok összehasonlítására használható.

A keletkezett rezgések névleges értéke is felhasználható a kezdeti expozíció értékeléséhez.

## **Akkumulátoros sarokcsiszoló**

Feszültség: 18 V

Maximális tárcsaátmérő:  $\varnothing$  125 mm

Orsómenet: M14

Terhelés nélküli fordulatszám: 8000 ford./perc

Lágyindítás

Akkumulátor típusa: 18 V Li-Ion, BP1840 4,0 Ah ajánlott (nem tartozék)

Tartozékok: 1 x segédfogantyú, 1 x kulcs, 1 x csiszolókorong

Méretek: 34.5 x 14 x 10 cm

Tömeg: 1.8 Kg

## POMEMBNE INFORMACIJE

Prosimo, da za zagotovitev kar največjega zadovoljstva z napravo in njeno učinkovitostjo ter v cilju seznanitve z vsemi njenimi značilnostmi in funkcijami, pred začetkom dela z napravo preberete ta navodila za uporabo.

Pred začetkom uporabe naprave preberite navodila za uporabo in ravnajte skladno z v njih vsebovanimi navodili in opozorili. Proizvajalec ne odgovarja za nobeno škodo, nastalo zaradi uporabe naprave neskladno z njeno namembnostjo ali na nepravilen način.

Navodila za uporabo je treba varno shraniti, da bodo na voljo, če bodo morebiti potrebna v zvezi s kasnejšo uporabo izdelka.

- Naprava je namenjena uporabi izključljivo v gospodinjstvu. Uporabljati napravo izključljivo v skladu z namenom.
- Napravo se sme priključiti le na vtičnico, ki odgovarja opisu na podatkovni ploščici.
- Preveriti je treba, ali skupna poraba toka naprav, ki so priklopljene na stensko vtičnico ne presega maksimalne obremenitve varovalke.
- Le se uporablja podaljšek, je treba preveriti, ali skupna poraba moči naprav, ki so priklopljene na podaljšek, ne presega parametrov obremenitve podaljška. Žico podaljška je treba namestiti na način, ki izključuje naključno spotikanje.
- Napajalna žica ne sme biti obešena na robu mize ali police, isto tako ne sme se dotikati vročih površin.
- Napravo se ne sme upravljati z zunanjim časovnim stikalom, daljinskim upravljalnikom oz. drugo opremo, ki napravo lahko avtomatsko izklopi.
- Pred začetkom vzdrževalnih del je treba napravo nujno izklopiti iz napajanja.
- Med odstranjevanjem napajalne žice je treba vedno držati za vtičnico. Nikoli

- oz. kabel, v skrajnih primerih pa celo pride do smrtonosnega električnega udara.
- Ko je naprava priklopljena na vtičnico, je ne smete pustiti brez nadzora.
- Naprave na dati v vodo ali kakšno drugo tekočino.
- Napravo je treba redno čistiti, skladno s priporočili, ki jih določa poglavje o Čiščenju in vzdrževanju.
- Naprave na nameščati v bližini virov toplote, plamena, električnega grelca oz. na vroči pečici. Naprava se ne sme nahajati na kakšni drugi napravi.
- Naprava se ne sme nahajati na kakšni drugi napravi. Naprave ne smejo uporabljati otroci. Skupaj s kablom jo hranite zunaj dosega otrok. Napravo lahko uporabljajo osebe z omejeno fizično, čutno ali duševno sposobnostjo pa tudi osebe, ki niso usposobljene za uporabo oz. nimajo izkušenj uporabe tovrstnih naprav, in sicer pod pogojem, da bodo nadzorovane oz. da jim bodo razloženi uporaba te naprave na varen način ter morebitna tveganja.
- Če so v bližini naprave ali hišni ljubimčki, je treba med uporabo aparata biti posebno pozoren. Otroki se ne smejo igrati z napravo.
- Naprave ne uporabljati v bližini vnetljivih snovi.
- Naprave ne izpostavljati vremenskim razmerjem (dež, sonce in drugo) ter ne uporabljati v pogojih povišane vlažnosti (kopalnica, vlažne kemping hiše).
- Občasno je treba preveriti stanje napajalne žice. V primeru, ko pride do poškodbe napajalne žice, jo je treba zamenjati pri proizvajalcu oz. v pooblaščenem servisnem podjetju, da se preprečijo morebitne nevarnosti.
- Ne uporabljati naprave, ko sta napajalna žica ali vtičnica pokvarjena, ko je naprava na katerikoli drugi način poškodovana oz. njeno delovanje ni pravilno. Naprave ne popravljajte sami (nevarnost električnega udara). Poškodovano napravo dostavite v pristojno servisno

podjetje, kjer bo le-ta pregledana in po potrebi popravljena. Kakršnakoli popravila naj opravljajo samo pooblaščen servisna podjetja. Neustrezno popravilo predstavlja veliko nevarnost za uporabnika.

- Uporabljajte samo originalne oz. s strani proizvajalca priporočene dodatke in pripomočke. Uporaba neustreznih dodatkov lahko privede do poškodbe naprave ter nevarnosti za človekovo zdravje.
- Skrbite za red na delovnem mestu in za njegovo dobro osvetljenost.
- Nered in nezadostna osvetljenost sopovzročata nesreče.
- Ne uporabljajte električnega orodja v potencialno eksplozivnem okolju, tj. v bližini vnetljivih tekočin, plinov ali prahu.
- Trenutek nepazljivosti lahko povzroči izgubo kontrole nad orodjem.
- Če obstaja možnost montaže orodja za odsesavanje ali zbiranje prahu, preverite, ali so ta orodja nameščena in ali pravilno delujejo. Uporaba takšnih dodatnih električnih orodij zmanjša nevarnost, ki jo ustvarja prisotnost prahu.
- Ne nagibajte se predaleč z električnim orodjem v rokah. Ohranjajte stabilno držo in ravnotežje. Tako boste ohranili kontrolo nad električnim orodjem v nepredvidenih situacijah.
- Preprečujte možnost nenamernega zagona električnega orodja. Pred priklopom električnega orodja na električno omrežje se prepričajte, da je vklopno stikalo v položaju OFF. Prenašanje električnega orodja s prstom na sprožilcu ali priklop električnega orodja na omrežje po predhodnem vklopu stikala na napravi lahko povzroči nesrečo.
- Nosite primerna oblačila. Za delo ne uporabljajte ohlapnih oblačil in med delom ne nosite nakita. Držite lase, oblačila in rokavice stran od gibljivih delov. Premični deli električnega orodja lahko zagrabijo za dele takih ohlapnih

- oblačil, za nakit ali dolge lase ter jih potegnejo v napravo.
- Pred zagonom električnega orodja odstranite iz njega vse ključe. Orodje ali ključ, ki ostane priklopljen na vrtljivi del električnega orodja, lahko povzroči telesne poškodbe.
  - Pri delu z električnim orodjem bodite previdni, osredotočeni na izvajano delo ter miselno in zdravorazumsko prisotni. Ne sme se uporabljati električnega orodja v primeru utrujenosti ali pod vplivom drog, alkohola ali zdravil. En sam trenutek nepazljivosti med uporabo električnega orodja lahko povzroči hudo nesrečo.
  - Skrbite za to, da bodo otroci stran od delovnega območja in NE dovoljajte, da bi otroci vlekli za napajalni kabel – to lahko povzroči hude telesne poškodbe.
  - Pred izvedbo kakršne koli ponastavitve, menjave pribora ali pred odložitvijo električnega vedno prej izklopite napravo s stikalom, da lahko potem električno orodje odklopite od vira napajanja. Takšno previdnostno ravnanje zmanjša nevarnost nenamernega zagona električnega orodja.
  - Prepričati se je treba, da v prezračevalnih odprtinah ni usedlin.
  - Napravo se sme uporabljati samo v suhem, dobro osvetljenem okolju.
  - Tega orodja ne smejo uporabljati osebe, mlajše od 16 let.
  - Med deli, pri katerih bi orodje ali pritrdilni element lahko naletel na skrite električne vode, elektro orodje držati izključno za izolirano površino. Stik orodja ali pritrdilnega elementa z električnim vodom pod napetostjo lahko privede do prenosa napetosti na neizolirane kovinske dele elektro orodja, kar predstavlja tveganje električnega udara.
  - Izguba nadzora nad elektro orodjem predstavlja nevarnost telesnih poškodb.
  - Uporabljajte samo čista in ostra rezalna orodja (npr. svedre).



Uporaba topih orodij zmanjšuje delovno učinkovitost in povečuje tveganje nesreč.

- Izberite način dela in nastavek glede na vrsto materiala, ki ga želite obdelovati.
- Preverjajte stanje protiprašnega ščitnika. V primeru poškodbe zamenjajte ga z novim ali napravo odnesite na servis.
- Pri obdelavi nekaterih materialov se v zrak dviguje prah, ki je lahko nevaren za zdravje, povzroča alergijske reakcije, bolezni dihal in prispeva k raku. Prepričajte se, da je delovno mesto dobro prezračeno in uporabljajte protiprašne maske z ustreznim razredom zaščite.
- Materiale, ki vsebujejo azbest, lahko obdeluje samo ustrezno usposobljeno osebje.
- Stroj se sme uporabljati samo v zaprtih prostorih z učinkovitim prezračevanjem.
- Pri menjavi nastavka bodite še posebej previdni. Takoj po uporabi je lahko nastavek zelo vroči in/oz. ostri. Priporoča se uporaba zaščitnih rokavic.
- Pred začetkom dela preverite pritrditev nastavka v vpenjalni glavi SDS. To lahko preverite tako, da povlečete nastavek.

### **Varnostni napotki za polnilnik in akumulator**

Če želite napolniti akumulator, vstavite jo v polnilnik in nato priključite polnilnik na vir napajanja.

- Zaščitite polnilnik pred padavinami in vlago. Polnilnik uporabljajte le v prostoru.
- Polnilnik ohranite čist.
- Polnilnika ne uporabljajte na vnetljivih predmetih in površinah (npr. papir) ali v okoljih z eksplozivno in/ali vnetljivo atmosfero.
- Med polnjenjem vedno zagotovite ustrezno prezračevanje, saj lahko hlapi ali elektrolit uhajajo iz akumulatorja, če je

akumulator poškodovan zaradi napačnega ravnanja/poškodbe.

- Ko je polnjenje končano, odklopite polnilnik iz stenske vtičnice. ne puščajte ga priključenega na vir napajanja dlje, kot je to potrebno.
- Akumulator hranite in polnite na suhem mestu in pazite, da vanj ne pride voda.
- Priključki akumulatorja naj bodo čisti in brez umazanije.
- Zaščitite akumulator pred udarci, vlago. Nikoli ne odpirajte akumulatorja in ga ne poskusite mehansko poškodovati.

Če želite preveriti stanje akumulatorja, pritisnite gumb na akumulatorju in ga po potrebi napolnite glede na število LED in pričakovani čas delovanja akumulatorskega orodja.

### **Vzratni sunek:**

Vzratni sunek je nenaden in neobvladljiv pojav, do katerega prihaja ob zagozditvi ali zaklenitvi rezalnega orodja.

Zagozditev ali ustavitev povzroča nenadni sunek v smeti nasprotno smeri vrtenja koluta.

Vzratni sunek je posledica neupoštevanja varnostnih navodil.

Da se izognete vzratnemu sunku, upoštevajte varnostna navodila in sledite napotkom za preprečevanje vzratnega sunka.

### **Preprečevanje vzratnega sunka.**

- a) Orodje držite zanesljivo z obema rokama. Vedno uporabljajte pomožno ročaj. – Operater lahko obvladuje vrtilni moment in z njim povezano povratno silo, če upošteva ustrezne varnostne ukrepe.
- b) Roke držite stran od rezalnega dela orodja.  
POZOR: Neprimerna uporaba orodja lahko privede k telesnim poškodbam.
- c) Operater orodja mora zavzeti položaj, ki mu omogoča, da ga ob vzratnem sunku ne zadene rezilo brusilnika.

### SIMBOLI

- V priročniku ali na tipski tablici orodja se lahko pojavijo spodaj navedeni simboli.
- Te oznake prinašajo pomembne informacije o izdelku in nasvete glede uporabe le-tega.

	Prebrati uporabniški priročnik.		Nositi zaščito za sluh
	Splošna opozorila		Nositi zaščitne rokavice
	Nevarnost požara		Nositi zaščitno obleko
	Tveganje električnega udara		Nositi zaščitno masko
	Nositi zaščitna očala		Uporabite zaščito za dihala



Če se na napravi nahaja oznaka - prekrižan zabojnik za odpadke, to pomeni, da za izdelek veljajo določila evropske smernice 2012/19/EU. Seznaniti se je treba z lokalnimi zahtevami za zbiranje električnih ter elektronskih odpadkov. Ukrepati je treba v skladu z lokalnimi predpisi. Izdelka se ne sme odstranjevati skupaj z navadnimi odpadki. Ustrezno odstranjevanje starega izdelka pomaga izključiti morebitne negativne učinke na okolje in človekovo zdravje.



Naprava izdelana iz visokokakovostnih materialov ter komponent, ki se lahko reciklirajo in ponovno uporabijo.

### UPORABLJATI OSEBNO VAROVALNO OPREMO

- Nositi zaščitna očala po standardu En166
- Nositi zaščitne maske po standardu En149
- Uporabljati drugo osebno varovalno opremo, odvisno od vrste delovnih obveznosti.

### Opis naprave

- |                               |   |
|-------------------------------|---|
| 1. Glavni ročaj               | 8. Napolnjenost akumulatorja                              |
| 2. Pomožni ročaj              | 9. Vzvod mehanizma za hitro sprostitve zaščitnega pokrova |
| 3. Blokada vretena            | 10. Ključ za odvijanje vretena                            |
| 4. Vreteno                    | 11. Gumb za preverjanje napolnjenosti akumulatorja        |
| 5. Ščitnik                    | 12. Gumb za sprostitve blokade akumulatorja               |
| 6. Stikalo s funkcijo blokade |   |
| 7. Prezračevalna rešetka      |   |

### Shranjevanje

Akumulatorska orodja hranite na suhem mestu izven dosega otrok. Iz varnostnih razlogov odstranite akumulator, preden pospravite brezžično orodje. Ko se akumulator nahaja v orodju, se ta hitreje izprazni. Akumulator in orodje zaščitite pred zmrzaljo, vročino, vlago in vodo.

Ne popravljajte poškodovanega akumulatorja. Akumulator sme popraviti proizvajalec ali pooblaščen servis.

Za polnjenje akumulatorjev uporabite le polnilnike, ki jih priporoča proizvajalec.

Shranjevanje ali uporaba akumulatorja pri neugodnih pogojih lahko privede k uhajanju elektrolita. Ne uporabite poškodovanih ali spremenjenih akumulatorjev. Poškodovani ali spremenjeni akumulatorji se lahko obnašajo nepredvidljivo in ogrožajo zdravje. Akumulator hranite stran od ognja in vročine. Izpostavljenost ognju ali temperaturam nad 130 °C lahko povzroči eksplozijo akumulatorja.

### Namestitev akumulatorja

Priporočilo: Uporaba akumulatorjev, ki niso primerni za dano napravo, lahko privede do nepravilnega delovanja ali poškodovanja naprave.

Če želite akumulator vstaviti v ročaj, ga potisnite, dokler ne zaslišite zvoka zaklepa (akumulator naj bo poravnan z robom naprave).



### Namestitev pomožnega ročaja:

Ročaj lahko namestite na obeh straneh orodja.

### Uporaba ščitnika:

Ščitnik mora biti trdno pritrjen na orodje in nastavljen tako, da uporabnika varuje pri rezanju, tj. ščitnik mora biti nameščen tako, da je njegov pokriti del na strani uporabnika.

### Uporaba orodja:

Orodje je opremljeno z blokado stikala.

Blokada omejuje tveganje naključnega vklopa ali izklopa orodja.

Za vklop orodja premaknite tipko gor, da pride do blokade.

Za izklop orodja pritisnite spodnji del tipke, da ta pride ven iz blokade.

### Zamenjava brusilnega koluta:

#### Pred zamenjavo koluta odklopite orodje od napajanja.

Za zamenjavo brusilnega koluta uporabite priložen obročni ključ za vijake.

- Pritisnite blokado vretena, da onemogočite obračanje držala.
- S ključem odvijte vijake, ki pritrjujejo kolut.
- Snemite ključ iz matice s pribornico.

### Brusilnikoluti:

Premer koluta ne sme presežati določenega premera.

Preverite, ali kolut izpolnjuje ustrezne tehnične parametre. Uporabljajte le kolute z dovoljeno vrtilno

hitrostjo vsaj 12000 vrtlj./min in obodno hitrostjo 80 m/s.

### **Napotki za delo z orodjem:**

Preden začnete delo z orodjem se prepričajte, da je kolot ustrezno pritrjen in nameščen ter da je ščitnik pravilno pritrjen in postavljen v ustrezni smeri.

Brusilnik premikajte s fiksno hitrostjo, odvisno od obdelovanca.

Orodja ne pritiskajte k rezanemu materialu s prekomerno močjo.

Med rezanjem ne spreminjajte kota rezanja in ne upogibajte koluta, ko se ta nahaja v obdelovancu.

### **ČIŠČENJE IN VZDRŽEVANJE**

Preden začnete s čiščenjem in vzdrževanjem, se prepričajte, da je naprava izključena iz vira napajanja.

Prezračevalni kanali (dovod in odvod zraka) naj bodo vedno čisti. Napravo obrišite s suho krpo ali jo

prepihajte s stisnjenim zrakom. Na ročaju delovnega orodja ne bo prahu. Priporočamo, da napravo

očistite po vsaki uporabi. Ne potaplajte v vodo ali druge tekočine. Ne uporabljajte agresivnih čistilnih sredstev ali topil.

### **Hrup**

Tipična raven hrupa po skali A, določena v skladu z En62841:

Raven zvočnega tlaka (LpA): 77 dB (A)

Merilna negotovost (K): 3.0 dB (A)

Raven hrupa med delom lahko preseže: 88 dB (A).

Nosite zaščito za sluh!

### **Tresljaji**

Skupna vrednost tresljajev določena v skladu s standardom En62841:

Emisijska vrednost tresljajev : ah, AG=5.1 m/s<sup>2</sup>;

Merilna negotovost (K): 1,5 m/s<sup>2</sup>

Dovoljena delovna doba: 15 minut dela, 30 minut odmora.

Deklarirana vrednost ustvarjenih vibracij je bila izmerjena po standardni preskusni metodi in se lahko uporablja za primerjavo orodij.

Deklarirano vrednost ustvarjenih tresljajev je mogoče uporabiti tudi pri začetni oceni izpostavljenosti.

### **Akumulatorski kotni brusilnik**

Napajanje: 18V

Največji premer koluta:  $\varnothing$  125 mm

Navoj vretena: M14

Število vrtljajev brez obremenitve: 8000 vrtlj./min

Mehki zagon

Vrsta akumulatorja: 18V Li-ion, priporoča se BP1840 4,0 Ah (ni priložen)

Dodatna oprema: 1 x pomožni ročaj, 1 x ključ, 1 x brusilni kolot

Dimenzije: 34.5 x 14 x 10 cm

Teža: 1.8 Kg



## VAŽNA INFORMACIJA

Kako biste postigli najveće zadovoljstvo, uživali u učinkovitosti proizvoda i naučili sve njegove karakteristike i funkcije, pročitajte ove upute prije korištenja ovog proizvoda.

Prije uporabe uređaja pročitajte upute za uporabu i slijedite smjernice sadržane u njima. Proizvođač ne preuzima odgovornost za štete nastale nenamjenskim korištenjem uređaja.

Sačuvajte sve sigurnosne napomene i upute za buduću uporabu.

- Uređaj se koristi samo za domaću upotrebu. Ne koristiti za druge svrhe, koje nisu u skladu sa svojom namjenom.
- Uređaj mora biti priključan isključivo u utičnicu s obilježjima u skladu s vrijednostima na tipskoj pločici.
- Pobrinite se da ukupna potrošnja energije svih uređaja priključenih na zidnu utičnicu ne prelazi maksimalno opterećenje osigurača.
- Ako koristite produžni kabel, provjerite da ukupna potrošnja energije uređaja koji su priključeni na produžni kabel ne prekorači parametra njegovog opterećenja. Žicu produžnog kabela treba smjestiti na takav način da se izbjegnu slučajne udarce i okidanje.
- Nemojte dopustiti da kabel napajanja visi na rubu stola ili police ili dodira vruće površine.
- Uređaj nije namijenjen za upravljanje preko vanjskog timera, odvojenog daljinskog upravljača, ili druge opreme koja može automatski uključiti uređaj.
- Prije radova održavanja treba uvijek bezuvjetno isključiti uređaj iz jedinice napajanja.
- Prilikom isključivanja kabela za napajanje uvijek ga izvući iz utičnice držeći utikač. Nikad ne iskopčajte strujni kabel povlačenjem kabela jer bi to moglo dovesti do oštećenja utikača ili kabela, u ekstremnim slučajevima može čak dovesti do fatalnog strujnog udara.

- Ne uranjajte uređaj u vodu ili neku drugu tekućinu.
- Uređaj treba redovito čistiti u skladu s preporukama opisanim u odjeljku o čišćenju i održavanju.
- Ne postavljajte uređaja blizu izvora topline, plamena, električnog grijaćeg elementa ili na vrućoj peći. Nemojte stavljati na bilo kojem drugom uređaju.
- Uređaj mogu koristiti osobe s ograničenim fizičkim, osjetilnim ili mentalnim sposobnostima, kao i osobe koje nemaju iskustva ili nisu upoznate s načinom korištenja uređaja tog tipa, ako uređaj koriste uz nadzor ili ako su dobile upute za korištenje uređaja na siguran način i ako su obaviještene o mogućim opasnostima.
- Budite oprezni prilikom korištenja uređaja kada u blizini ima djece ili kućnih ljubimaca. Nemojte dopustiti djeci da se igraju s uređajem.
- Ne upotrebljavajte uređaja u blizini zapaljivih materijala.
- Nemojte izlagati uređaj vremenskim uvjetima (kiša, sunce, itd) i nemojte koristiti u uvjetima visoke vlage (kupaonice, vlažne kabine).
- Povremeno provjeravajte status kabela napajanja. Ako je neodvojivi kabel za napajanje oštećen treba ga zamijeniti kod proizvođača ili u specijalističkoj servisnoj radionici ili kod kvalificirane osobe radi izbjegavanja opasnosti.
- Ne koristite uređaj s oštećenim kablom za napajanje ili utikačom ako su pale ili su oštećene na bilo koji način ili nepravilno rade. Nemojte samostalno popravljati uređaj jer to može uzrokovati strujni udar. Neispravan uređaj donesi u odgovarajući servisni centar za provjeravanje ili popravak. Potrebni popravci mogu se izvršavati samo od strane ovlaštenih servisa. Nepravilan popravak može dovesti do ozbiljnih opasnosti za korisnika.
- Koristite samo originalni pribor za uređaj ili preporučeni od strane proizvođača. Koristanje pribora koji nisu preporučeni



od strane proizvođača može dovesti do oštećenja uređaja i ugroziti sigurnost korištenja.

- Održavajte radno područje dobro osvijetljenim.
- Nered ili tamna područja izazivaju nesreće.
- Ne rukujte električnim alatima u eksplozivnoj atmosferi, na primjer u prisutnosti zapaljivih tekućina, plinova ili prašine.
- U slučaju nepažnje možete izgubiti kontrolu nad električnim alatom
- Ako je moguće montirati usisivač i sustav za prihvat prašine, morate ih priključiti i ispravno koristiti. Uporaba usisivača može smanjiti opasnost zbog prašine.
- Izbjegavajte neprirodan položaj tijela. Pobrinite se da čvrsto stojite i održavajte ravnotežu u svakom trenutku. Na taj ćete način moći bolje kontrolirati električni alat u neočekivanim situacijama.
- Izbjegavajte nehотиčno uključivanje uređaja. Uvjerite se da je električni alat isključen (OFF) prije nego ga priključite na napajanje. Ako prilikom nošenja električnog alata prst držite na sklopci ili priključite napajanje uključenog uređaja, može doći do nezgode.
- Nosite prikladnu odjeću. Ne nosite široku odjeću ili nakit. Kosu i odjeću držite podalje od pokretnih dijelova. Pokretni dijelovi mogu zahvatiti labavu, široku odjeću, nakit ili dugu kosu.
- Alat za namještanje ili ključeve za matice uklonite prije uključivanja električnog alata. Alat ili ključ koji se nalazi u rotirajućem dijelu električnog alata mogu uzrokovati ozljede.
- Budite oprezni, pazite što radite i koristite zdrav razum pri rukovanju električnim alatom. Ne koristite električni alat dok ste umorni ili pod utjecajem droga, alkohola ili lijekova. Trenutak nepažnje tijekom rada s električnim alatom može dovesti do ozbiljnih ozljeda.
- Držite djecu podalje od radnog područja i NEMOJTE dopustiti djeci da vuku kabel za napajanje - to može uzrokovati

ozbiljne ozljede.

- Prije bilo kakvih podešavanja, promjene pribora ili spremanja električnih alata, okrenite prekidač za napajanje u položaj isključeno kako biste isključili električni alat iz izvora napajanja. Takve preventivne mjere smanjuju rizik od slučajnog pokretanja električnog alata.
- Provjerite jesu li otvori za ventilaciju bez ostatke.
- Uređaj se smije koristiti samo u suhom, dobro osvijetljenom okruženju.
- Ovaj alat ne smiju koristiti osobe mlađe od 16 godina.
- Tijekom izvođenja radova prilikom kojih bi alat ili element za pričvršćivanje mogao doći u dodir sa skrivenim električnim kablovima, električni alat držite isključivo na izoliranim površinama. Kontakt alata ili elementa za pričvršćivanje s električnim kablom pod naponom može uzrokovati prijenos napona na neizolirane metalne dijelove električnog alata što stvara opasnost od strujnog udara.
- Gubitak kontrole nad električnim alatom može dovesti do ozljeda tijela.
- Treba koristiti samo čiste i oštre alate za rezanje (npr. svrdla). Korištenje tupih alata smanjuje učinkovitost rada i povećava rizik od nezgoda.
- Odaberite način rada i pribor prema vrsti materijala koji se obrađuje.
- Provjerite stanje poklopca za prašinu. U slučaju oštećenja zamijenite ga novim ili odnesite uređaj u profesionalni servis.
- Prilikom obrade nekih materijala u zrak se diže prašina koja može biti opasna po zdravlje, izazvati alergijske reakcije, bolesti dišnog sustava i pridonijeti nastanku raka. Provjerite je li radno mjesto dobro prozračeno i koristite maske za prašinu odgovarajuće klase zaštite.

- Materijale koji sadrže azbest smije tretirati samo odgovarajuće obučeno osoblje.
- Stroj se smije koristiti samo u zatvorenim prostorijama s učinkovitom ventilacijom.
- Budite posebno oprezni kada mijenjate radni alat. Može biti vrlo vruće i/ili oštro neposredno nakon upotrebe. Preporuča se uporaba zaštitnih rukavica.

### **Sigurnosne upute vezane za punjenje akumulatora i punjača**

Da bi spojili akumulator na punjenje, treba ga staviti na punjač, a nakon toga punjač spojiti na napon.

- Čuvajte punjač od kiše i vlage. Punjač se može koristiti isključivo u prostorijama.
- Održavajte punjač čistim.
- Nemojte koristiti punjač na zapaljivim predmetima i površinama (npr. papir) ili u okolinama s eksplozivnom i/ili zapaljivom atmosferom.
- Tijekom punjenja uvijek osigurajte odgovarajuću ventilaciju jer pare ili elektrolit mogu iscuriti iz baterije ako je baterija oštećena zbog pogrešnog rukovanja/oštećenja.
- Kada je punjenje završeno, isključite punjač iz zidne utičnice. ne ostavljajte ga priključenog na izvor napajanja duže nego što je potrebno.
- Čuvajte i puniti punjač na suhom mjestu i pazite da u nju ne uđe voda.
- Održavajte spojeve akumulatora bez zaprljanja.
- Zaštitite akumulator od potresa, vlage i nikada ga nemojte otvarati ili mehanički oštetiti.

Kako biste provjerili razinu napunjenosti akumulatora pritisnite gumb na akumulatoru i po potrebi napunite akumulator prema broju LED dioda i očekivanom vremenu rada

akumulatorskog alata.

### **Učinak trzaja:**

Povratni udarac je iznenadan i nekontroliran, reakcija stroja na zaglavljivanje ili blokiranje reznog uređaja. Zaglavljivanje ili zaustavljanje rezultira oštrim trzajem u smjeru suprotnom od rotacije oštrice.

Povratni udar je rezultat nečitanja sigurnosnih uputa.

Kako biste izbjegli povratni trzaj, slijedite sigurnosne upute i upotrijebite metode za sprječavanje povratnog trzaja

### **Metode sprječavanja povratnog udarca.**

- a) Držite uređaj čvrsto i sigurno za dvije ručke. Uvijek koristite pomoćnu ručku. – Osoba koja upravlja strojem može kontrolirati zakretni moment i povezane sile povratnog udarca ako se poduzmu odgovarajuće mjere opreza.
- b) Držite ruke podalje od reznog dijela stroja.  
PAŽNJA: Uređaj može oštetiti tijelo korisnika ako se nepravilno koristi.
- c) Osoba koja koristi uređaj treba se postaviti tako da nije u dometu oštrice brusilice kada dođe do povratnog udarca.

### **SIMBOLI**

- U uputama za upotrebu ili na natpisnoj pločici alata mogu se pojaviti donji simboli.
- Te oznake sadrže važne informacije o proizvodu i upute za njegovu upotrebu.

	Pročitajte korisnički priručnik		Nosite sredstva za zaštitu ušiju
	Opće upozorenje		Nosite zaštitne rukavice
	Opasnost od požara		Nosite zaštitnu odjeću
	Opasnost strujnog udara		Nosite zaštitnu masku
	Nosite zaštitne naočale		Koristite zaštitu za dišne puteve



Ako uređaj ima znak prekrštenog kontejnera za smeće, to znači da je proizvod pokriven odredbama Europske direktive 2012/19/EU. Molimo pogledajte zahtjeve lokalnog sustava za prikupljanje električnog i elektroničnog otpada. Postupajte u skladu s lokalnim propisima. Ne bacajte ovaj proizvod zajedno s kućnim otpadom. Pravilno odlaganje isluženog uređaja će spriječiti potencijalne negativne posljedice za prirodni okoliš i ljudsko zdravlje.



Proizvod je izrađen od visokokvalitetnih materijala, koji se mogu reciklirati i ponovo upotrijebiti.

### KORISTITE OSOBNA ZAŠTITNA SREDSTVA

- Koristite zaštitne naočale u skladu s normom En 166
- Koristite zaštitne maske u skladu s normom En 149
- Koristite ostala precizna osobna sredstva za zaštitu, ovisno o radu koji se izvodi.

### Opis uređaja

1. Glavna ručka
2. Dodatna ručka
3. Blokada vretena
4. Vreteno
5. Zaštitni poklopac
6. Prekidač s funkcijom zaključavanja
7. Ventilacijska mreža
8. Stanje napunjenosti akumulatora
9. Poluga mehanizma brzog oslobađanja zaštitnog poklopca
10. Ključ za vreteno
11. Gumb za provjeru napunjenosti akumulatora
12. Gumb za otpuštanje blokade akumulatora

### Pohrana

Akumulatorske alate treba čuvati na suhom mjestu izvan dohvata djece. Iz sigurnosnih razloga uklonite bateriju prije nego što odložite bežični alat. Kada se akumulator umetne u akumulatorski alat, ona se brže prazni. Zaštitite akumulator alat od mraza, topline, vlage i vode.

Oštećeni akumulator se ne smije popravljati. Akumulator može popraviti proizvođač ili ovlašteni servis.

Baterije se smiju puniti samo u punjačima s parametrima koje je naveo proizvođač

Pohranjivanje ili korištenje akumulatora u neprikladnim uvjetima može uzrokovati curenje elektrolita.

Oštećeni ili modificirani akumulator se ne smije koristiti. Oštećeni ili modificirani akumulatori mogu se ponašati nepredvidivo, uzrokujući opasnosti po zdravlje. Akumulator držite podalje od vatre i čuvajte ga od djelovanja visoke temperature. Izlaganje vatri ili temperaturama iznad 130°C može uzrokovati eksploziju akumulatora.

### Umetanje akumulatora

Napomena: Korištenje akumulatora koji nisu prikladni za uređaj može dovesti do nepravilnog rada ili oštećenja uređaja.

Za umetanje akumulatora u ručku, gurnite je dok ne čujete zaključavanje (akumulatora bi trebao biti postavljeni u ravnini s rubom uređaja)



### Montaža dodatne ručke:

Ručka se može montirati s obje strane uređaja.

### Korištenje zaštitnog poklopca:

Štitnik za oštricu treba biti čvrsto pričvršćen za uređaj i postavljen tako da je korisnik siguran prilikom rezanja, odnosno štitnik treba biti montiran tako da njegov pokriveni dio bude na strani korisnika

### Rad uređaja:

Uređaj je opremljen prekidačem za zaključavanje.

Zaključavanje smanjuje rizik od uključivanja ili isključivanja uređaja.

Za uključivanje uređaja pomaknite tipku u gornji položaj dok ne padne u bravicu

Za isključivanje uređaja pritisnite donji dio tipke, iskočit će iz brave.

### Zamjena brusne ploče:

Isključite stroj iz izvora napajanja prije zamjene oštrice.

Za zamjenu brusne ploče koristite ključ za čeonu vijku koji je uključen u set.

- Pritisnite blokadu vretena kako biste spriječili okretanje stezne glave.
- Pomoću ključa odvrnite pričvršne vijke diska.
- Uklonite ključ iz matice prirubnice.

### Brusne ploče:

Disk ne smije prelaziti propisani promjer.

Provjerite ima li oštrica odgovarajuće tehničke parametre. Koristite samo noževe s dopuštenom brzinom vrtnje od najmanje 12.000 o/min i obodnom brzinom od 80 m/s.

### Savjeti za rad s uređajem:

Prije početka rada s uređajem provjerite je li oštrica zategnuta i pravilno postavljena, je li štitnik oštrice zategnut i postavljen u pravom smjeru.

Brusilicu treba pokretati konstantnom brzinom, ovisno o materijalu, prilikom rezanja ili brušenja.

Nemojte previše pritiskati uređaj na materijal koji režete.

Prilikom rezanja nemojte mijenjati kut rezanja i savijati oštricu u izratku.

### ČIŠĆENJE I ODRŽAVANJE

Prije početka čišćenja i održavanja, provjerite je li uređaj isključen iz izvora napajanja.

Održavajte ventilacijske kanale (ulaz i izlaz zraka) uređaja slobodnima od onečišćenja. Obrišite uređaj suhom krpom ili ga propuhajte komprimiranim zrakom. Držite dršku radnog alata čistom od prašine.

Preporuča se čišćenje uređaja nakon svake uporabe. Nemojte uranjati u vodu ili druge tekućine. Nemojte koristiti agresivna sredstva za čišćenje ili otapala.

## Buka

Tipična razina buke ponderirana prema A skali određena u skladu s En62841:

Razina zvučnog tlaka (LpA): 77 dB (A)

Mjerna nesigurnost (K): 3.0 dB (A)

Razina buke tijekom rada može prekoračiti: 88 dB (A).

Nositi sredstva za zaštitu sluha!

## Vibracija

Ukupna vrijednost vibracija određena prema En62841:

Emisija vibracija ah, AG = 5.1 m/s<sup>2</sup> ;

Mjerna nesigurnost (K): 1,5 m/s<sup>2</sup>

Dopušteno trajanje rada: 15 minuta rada, 30 minuta pauze.

Generirana deklarirana vrijednost vibracija izmjerena je standardnom metodom ispitivanja i može se koristiti za usporedbu alata.

Deklarirana vrijednost generiranih vibracija također se može koristiti u početnoj procjeni izloženosti.

## Akumulatorska kutna brusilica

Napon: 18 V

Maksimalni promjer diska: ø 125 mm

Navoj vretena: M14

Brzina bez opterećenja: 8000 obr./min

Lagani start

Vrsta akumulatora: 18 V Li-Ion, preporučeno, BP1840 4,0 Ah (nije uključeno)

Oprema: 1 x pomoćna ručka, 1 x ključ, 1 x brusna ploča

Dimenzije: 34.5 x 14 x 10 cm

Težina: 1.8 Kg





## ΣΗΜΑΝΤΙΚΕΣ ΠΛΗΡΟΦΟΡΙΕΣ

Για να επιτύχετε την υψηλότερη δυνατή ικανοποίηση, να μείνετε ευχαριστημένοι με την απόδοση του προϊόντος και να μάθετε όλα τα χαρακτηριστικά και τις λειτουργίες του, παρακαλούμε διαβάστε το παρόν εγχειρίδιο πριν χρησιμοποιήσετε το προϊόν.

Πριν χρησιμοποιήσετε τη συσκευή, διαβάστε το εγχειρίδιο και ακολουθήστε τις οδηγίες που περιέχονται σε αυτό. Ο κατασκευαστής δεν ευθύνεται για ζημιές που προκαλούνται από τη χρήση της συσκευής με τρόπο ασύμφωνο με τον προορισμό της ή λόγω ακατάλληλου χειρισμού.

Διατηρήστε αυτές τις οδηγίες χρήσεως για μελλοντική αναφορά.

- Η συσκευή προορίζεται μόνο για οικιακή χρήση. Μην χρησιμοποιήσετε τη συσκευή για τους σκοπούς άλλους από τον προορισμό της.
- Πρέπει να συνδέσετε τη συσκευή αποκλειστικά στην πρίζα με τα χαρακτηριστικά που να είναι συμβατά με τις τιμές που αναφέρονται στην ονομαστική πινακίδα.
- Πρέπει να ελέγξετε αν η πλήρης λήψη ηλεκτρικού ρεύματος από όλες τις συνδεδεμένες στην πρίζα μηχανές τοίχου να μην υπερβεί τη μέγιστη επιβάρυνση της ηλεκτρικής ασφάλειας.
- Αν χρησιμοποιήσετε την επέκταση, πρέπει να ελέγξετε αν η λήψη ενέργειας του συνδεδεμένου στην επέκταση εξοπλισμού αυτού να μην υπερβεί τις παραμέτρους επιβάρυνσής της. Το καλώδιο επέκτασης πρέπει να τοποθεθεί έτσι ώστε να αποφύγετε τυχαίο τράβηγμα ή να μη σκοντάψετε σε αυτό.
- Μην επιτρέψετε το καλώδιο τροφοδοσίας να κρεμαστεί κάτω από την άκρη ενός τραπέζιου ή ραφιού ή να μην αγγίξει ζεστή επιφάνεια.
- Η συσκευή δεν προορίζεται για έλεγχο με εξωτερικό χρονοδιακόπτη, ξεχωριστό τηλεχειριστήριο ή άλλη διάταξη η οποία μπορεί να απενεργοποιήσει τη συσκευή αυτομάτως.

- Αποσυνδέοντας το καλώδιο τροφοδοσίας πάντα πρέπει να το τραβάτε κρατώντας το φικ. Ποτέ μη
- βγάλετε το καλώδιο τροφοδοσίας τραβώντας μόνο το καλώδιο γιατί έτσι μπορείτε να χαλάσετε το φικ ή το καλώδιο, και σε ακραίες περιπτώσεις, μπορείτε να πάθετε ηλεκτροπληξία.
- Δεν επιτρέπεται να αφήνετε τη συσκευή συνδεδεμένη στην πρίζα χωρίς εποπτεία.
- Μη βυθίζετε τη συσκευή στο νερό ή σε κανένα άλλο υγρό.
- Η συσκευή πρέπει να καθαρίζεται τακτικά σύμφωνα με τις προτάσεις που αναφέρονται στο μέρος περί Καθαρισμού και συντήρησης της συσκευής.
- Μην τοποθετείτε τη συσκευή κοντά σε πηγές θερμότητας, φλόγα, ηλεκτρική μονάδα θέρμανσης ή πάνω σε ζεστό φούρνο. Μην τοποθετείτε τη συσκευή μέσα σε άλλη συσκευή.
- Η συσκευή μπορεί να χρησιμοποιηθεί από τα πρόσωπα με προορισμένες φυσικές, αντιληπτικές ή νοητικές ικανότητες ή τα πρόσωπα τα οποία δεν έχουν εμπειρία και πώς να χρησιμοποιήσουν συσκευές τέτοιου τύπου υπό τον όρο ότι αυτά είναι υπό εποπτεία ή να εξοικειωθούν με το θέμα πώς να χρησιμοποιήσουν αυτή τη συσκευή με τον ασφαλή τρόπο και αν ενημερωθούν για πιθανούς κινδύνους.
- Πρέπει να είστε ιδιαίτερα προσεκτικοί όταν χρησιμοποιείτε τη συσκευή και όταν κοντά της βρίσκονται παιδιά ή ζώα συντροφιάς. Μην επιτρέπετε στα παιδιά να παίζουν με τη συσκευή.
- Μην χρησιμοποιήσετε εύφλεκτα υλικά κοντά στη συσκευή.
- Μην εκθέτετε τη συσκευή στη δράση των καιρικών συνθηκών (βροχή, ήλιος κλπ.) και μην τη χρησιμοποιήσετε σε συνθήκες αυξημένης υγρασίας (μπάνια, μουσκεμένα κάμπινγκ κλπ.).
- Περιοδικά ελέγχετε την κατάσταση του καλωδίου τροφοδοσίας. Αν το μη αφαιρούμενο καλώδιο τροφοδοσίας

υποστεί φθορές πρέπει να αντικατασταθεί από τον κατασκευαστή ή σε ένα εξειδικευμένο συνεργείο ή από τον εξουσιοδοτημένο αντιπρόσωπο με σκοπό να αποφύγετε ενδεχόμενο κίνδυνο.

- Μην χρησιμοποιείτε τη συσκευή με χαλασμένο καλώδιο τροφοδοσίας, χαλασμένο φικ ή όταν η συσκευή πέσει ή χαλάσει με οποιοδήποτε άλλο τρόπο ή όταν δεν λειτουργεί κατάλληλα. Μην επισκευάσετε τη συσκευή μόνοι σας. Παραδώστε τη χαλασμένη συσκευή στην κατάλληλη υπηρεσία σέρβις με σκοπό να ελεγχθεί ή να επισκευαστεί. Όλες οι επισκευές μπορούν να εκτελεστούν αποκλειστικά από τις εξουσιοδοτημένες υπηρεσίες σέρβις. Ακατάλληλα εκτελεσμένες επισκευές μπορεί να αποτελέσουν σημαντικό κίνδυνο για τον χρήστη της.
- Χρησιμοποιείτε μόνο τα γνήσια αξεσουάρ για τη συσκευή ή τα αξεσουάρ που προτείνονται από τον κατασκευαστή. Το να χρησιμοποιήσετε τα αξεσουάρ που δεν προτείνονται από τον κατασκευαστή μπορεί να προκαλέσει βλάβες στη συσκευή και να προκαλέσει κίνδυνο για τη χρήση της.
- Φροντίστε ο χώρος εργασίας σας να είναι τακτοποιημένος και φωτισμένος.
- Η αταξία και ο ανεπαρκής φωτισμός οδηγούν σε ατυχήματα.
- Μην χρησιμοποιείτε ηλεκτρικά εργαλεία σε εκρηκτικές ατμόσφαιρες, δηλαδή σε χώρους όπου υπάρχουν εύφλεκτα υγρά, αερία ή σκόνες.
- Μια στιγμή απροσεξίας μπορεί να οδηγήσει σε απώλεια του ελέγχου του μηχανήματος.
- Εάν υπάρχει η δυνατότητα χρήσης ηλεκτρικών εργαλείων για την εξαγωγή ή τη συλλογή της σκόνης, βεβαιωθείτε ότι έχουν εγκατασταθεί και λειτουργούν σωστά. Η χρήση τέτοιων ηλεκτρικών εργαλείων μειώνει τον κίνδυνο από τη σκόνη.
- Μην χρησιμοποιείτε το ηλεκτρικό εργαλείο πολύ μακριά από το σώμα σας, έχοντας τα χέρια τεντωμένα. Κρατήστε το σταθερά με τα χέρια και διατηρήστε την ισορροπία σας. Αυτό

θα σας παρέχει καλύτερο έλεγχο του ηλεκτρικού εργαλείου σε περίπτωση απρόβλεπτων καταστάσεων.

- Αποφύγετε την ακούσια εκκίνηση του ηλεκτρικού εργαλείου. Βεβαιωθείτε ότι ο διακόπτης ενεργοποίησης βρίσκεται στη θέση OFF πριν συνδέσετε το ηλεκτρικό εργαλείο στην πρίζα. Η μεταφορά του ηλεκτρικού εργαλείου με το δάχτυλο στη σκανδάλη ή η σύνδεση του ηλεκτρικού εργαλείου στην πρίζα μετά το πάτημα του κουμπιού ενεργοποίησης μπορεί να οδηγήσει σε ατυχήματα.
- Φορέστε κατάλληλο ρουχισμό. Μην εργάζεστε με χαλαρά ρούχα και μην φοράτε κοσμήματα κατά την εργασία. Κρατήστε τα μαλλιά, τα ρούχα και τα γάντια μακριά από τα κινούμενα στελέχη. Τα κινούμενα μέρη του ηλεκτρικού εργαλείου μπορεί να αρπάξουν και να τραβήξουν χαλαρά ρούχα, κοσμήματα ή μακριά μαλλιά.
- Αφαιρέστε όλα τα κλειδιά ή τα εργαλεία από το ηλεκτρικό εργαλείο πριν το ενεργοποιήσετε. Ένα εργαλείο ή κλειδί που παραμένει προσαρτημένο στο περιστρεφόμενο τμήμα του ηλεκτρικού εργαλείου μπορεί να προκαλέσει τραυματισμό.
- Η χρήση του ηλεκτρικού εργαλείου πρέπει να γίνεται με προσοχή, συγκέντρωση και κοινή λογική. Μην χρησιμοποιείτε το ηλεκτρικό εργαλείο όταν είστε κουρασμένοι ή βρίσκεστε υπό την επήρεια ναρκωτικών, αλκοόλ ή φαρμάκων. Ακόμη και μια στιγμή απροσεξίας κατά τη χρήση ενός ηλεκτρικού εργαλείου μπορεί να προκαλέσει σοβαρό ατύχημα.
- Κρατήστε τα παιδιά μακριά από την περιοχή εργασίας και ΜΗΝ αφήνετε τα παιδιά να τραβούν το καλώδιο τροφοδοσίας - αυτό μπορεί να προκαλέσει σοβαρό τραυματισμό.
- Πριν από οποιαδήποτε ρύθμιση, αλλαγή εξαρτημάτων ή αποθήκευση του ηλεκτρικού εργαλείου, μετακινήστε τον διακόπτη στη θέση απενεργοποίησης ώστε να αποσυνδέσετε το ηλεκτρικό εργαλείο από την παροχή ρεύματος. Τέτοια προφυλακτικά μέσα μειώνουν τον κίνδυνο ακούσιας

εκκίνησης του ηλεκτρικού εργαλείου.

- Βεβαιωθείτε ότι τα ανοίγματα εξαερισμού δεν έχουν υπολείμματα.
- Το εργαλείο πρέπει να χρησιμοποιείται μόνο σε στεγνό, καλά φωτισμένο περιβάλλον.
- Αυτό το εργαλείο δεν πρέπει να χρησιμοποιείται από άτομα κάτω των 16 ετών.
- Κρατάτε τα ηλεκτρικά εργαλεία μόνο από μονωμένες επιφάνειες όταν εκτελείτε εργασίες όπου το εργαλείο ή ο συνδετήρας θα μπορούσε να έρθει σε επαφή με κρυμμένα ηλεκτρικά καλώδια. Η επαφή του εργαλείου ή του συνδετήρα με ηλεκτρικό καλώδιο μπορεί να προκαλέσει τάση στα μη μονωμένα μεταλλικά μέρη του ηλεκτρικού εργαλείου και μπορεί να οδηγήσει σε ηλεκτροπληξία.
- Η απώλεια ελέγχου του ηλεκτρικού εργαλείου μπορεί να προκαλέσει τραυματισμό.
- Χρησιμοποιείτε μόνο καθαρά και κοφτερά εργαλεία κοπής (π.χ. τρυπάνια). Η χρήση αμβλείων εργαλείων μειώνει την αποδοτικότητα της εργασίας και αυξάνει τον κίνδυνο ατυχημάτων.
- Επιλέξτε τον τρόπο λειτουργίας και το εργαλείο εργασίας ανάλογα με τον τύπο του αντικειμένου εργασίας.
- Ελέγξτε την κατάσταση του προστατευτικού σκόνης. Σε περίπτωση βλάβης, αντικαταστήστε το με ένα νέο ή επιστρέψτε τη συσκευή σε ένα επαγγελματικό κέντρο σέρβις.
- Όταν ορισμένα υλικά υποβάλλονται σε επεξεργασία στον αέρα, συλλέγεται σκόνη, η οποία μπορεί να αποτελέσει απειλή για την υγεία, να προκαλέσει αλλεργικές αντιδράσεις, ασθένειες του αναπνευστικού και να συμβάλει στην ανάπτυξη καρκίνου. Φροντίστε για τον καλό αερισμό του χώρου εργασίας και χρησιμοποιείτε μάσκες σκόνης με την κατάλληλη κατηγορία προστασίας.

- Τα υλικά που περιέχουν αμίαντο μπορούν να υποβληθούν σε επεξεργασία μόνο από κατάλληλα εκπαιδευμένο προσωπικό.
- Το μηχάνημα μπορεί να χρησιμοποιείται μόνο σε κλειστούς χώρους με αποτελεσματικό εξαερισμό.
- Να είστε ιδιαίτερα προσεκτικοί κατά την αλλαγή του εργαλείου εργασίας. Μπορεί να είναι πολύ καυτό και/ή αιχμηρό αμέσως μετά τη χρήση. Συνιστάται η χρήση προστατευτικών γαντιών.

### **Οδηγίες ασφαλείας για τον φορτιστή και την επαναφορτιζόμενη μπαταρία**

Για να συνδεθεί η μπαταρία για φόρτιση, η μπαταρία πρέπει να τοποθετηθεί στο φορτιστή και ο φορτιστής πρέπει στη συνέχεια να συνδεθεί σε μια πηγή ρεύματος.

- Ο φορτιστή να προστατεύεται από τη βροχή και την υγρασία. Ο φορτιστής μπορεί να χρησιμοποιηθεί μόνο σε εσωτερικούς χώρους.
- Να διατηρείτε ο φορτιστής καθαρός.
- Μην χρησιμοποιείτε τον φορτιστή σε εύφλεκτα αντικείμενα και υποστρώματα (π.χ. χαρτί) ή σε περιβάλλοντα με εκρηκτικές ή/και εύφλεκτες ατμόσφαιρες.
- Να φροντίζετε πάντα για επαρκή εξαερισμό κατά τη φόρτιση, καθώς μπορεί να διαρρεύσουν αναθυμιάσεις ή ηλεκτρολύτης από την επαναφορτιζόμενη μπαταρία, εάν η μπαταρία υποστεί ζημιά από κακό χειρισμό/βλάβη.
- Όταν ολοκληρωθεί η φόρτιση, αποσυνδέστε το φορτιστή από την πρίζα. μην το αφήνετε συνδεδεμένο σε πηγή ρεύματος για περισσότερο χρόνο από όσο χρειάζεται.
- Η επαναφορτιζόμενη μπαταρία να φυλάσσεται και να φορτίζεται σε στεγνό μέρος και βεβαιωθείτε ότι δεν εισέρχεται νερό σε αυτήν.
- Διατηρείτε τους συνδέσμους της μπαταρίας καθαρούς και

απαλλαγμένους από ρύπους.

- Να προστατεύεται η μπαταρία από χτυπήματα, υγρασία και μην την ανοίγετε ποτέ και μην την καταστρέψετε μηχανικά.

Για να ελέγξετε τη στάθμη φόρτισης της μπαταρίας, πατήστε το κουμπί στη μπαταρία και, εάν είναι απαραίτητο, φορτίστε τη μπαταρία ανάλογα με τον αριθμό των ενδεικτικών λυχνιών LED και τον αναμενόμενο χρόνο λειτουργίας του ασύρματου εργαλείου.

### **Φαινόμενο κλωτσήματος:**

Το κλώτσημα είναι ξαφνικό και ανεξέλεγκτο, η συσκευή αντιδρά σε παρεμβολές ή απόφραξη της συσκευής κοπής. Το μπλοκάρισμα ή το σταμάτημα έχει ως αποτέλεσμα ένα ξαφνικό τράνταγμα, προς την αντίθετη κατεύθυνση από την περιστροφή του δίσκου.

Το κλώτσημα είναι το αποτέλεσμα της μη ανάγνωσης των οδηγιών ασφαλείας.

Για να αποφύγετε τα κλωτσήματα, ακολουθήστε τις οδηγίες ασφαλείας και χρησιμοποιήστε μεθόδους για να αποφύγετε τα κλωτσήματα

### **Μέθοδοι για την πρόληψη του κλωτσήματος.**

α) Κρατήστε τη συσκευή από τις δύο λαβές σταθερά και με ασφάλεια. Χρησιμοποιείτε πάντα τη βοηθητική λαβή. – Ο χειριστής μπορεί να ελέγχει τη ροπή και τις σχετικές δυνάμεις αν λάβει τις κατάλληλες προφυλάξεις.

β) Κρατήστε τα χέρια μακριά από το τμήμα κοπής της συσκευής.

ΠΡΟΣΟΧΗ: Εάν χρησιμοποιηθεί εσφαλμένα, η συσκευή μπορεί να προκαλέσει τραυματισμό του χρήστη.

γ) Το άτομο που χρησιμοποιεί τη συσκευή θα πρέπει να σταθεί με τέτοιο τρόπο ώστε να μην είναι κοντά στη λεπίδα του λειαντήρα όταν η συσκευή κλωτσήσει προς τα πίσω.

### ΣΥΜΒΟΛΑ

- Τα ακόλουθα σύμβολα ενδέχεται να εμφανίζονται στις οδηγίες χρήσης ή στην πινακίδα ονομασίας του εργαλείου.
- Αυτές οι σημάνσεις περιέχουν σημαντικές πληροφορίες για το προϊόν και οδηγίες για τον τρόπο χρήσης του.

	Διαβάστε τις οδηγίες χρήστη.		Φοράτε προστασία αυτιών
	Γενικές προειδοποιήσεις		Φοράτε προστατευτικά γάντια
	Κίνδυνος πυρκαγιάς		Φοράτε προστατευτική ενδυμασία
	Κίνδυνος ηλεκτροπληξίας		Φοράτε προστατευτική μάσκα
	Φοράτε γυαλιά ασφαλείας		Φοράτε αναπνευστική προστασία



προϊόν καλύπτεται με τους κανονισμούς της ευρωπαϊκής οδηγίας 2012/19/EU. Πρέπει να εξοικειωθείτε με τις σχετικές απαιτήσεις του τοπικού συστήματος συγκέντρωσης

τους τοπικούς κανονισμούς. Μην απορρίψετε το προϊόν μαζί με κανονικά οικιακά απορρίμματα. Η κατάλληλη απόρριψη παλιού προϊόντος προστατεύει από τα αρνητικά αποτελέσματα για το φυσικό περιβάλλον και την ανθρώπινη υγεία. Το προϊόν κατασκευάστηκε από υλικά υψηλής ποιότητας και από συστήματα τα οποία Αν πάνω στη συσκευή βρίσκεται το σύμβολο του διαγραμμένου κάδου αυτό σημαίνει ότι το μπορούν να ανακυκλωθούν και να χρησιμοποιηθούν ξανά.



απορριπτόμενου εξοπλισμού και υπολειμμάτων υλικού διάλυσης. Πρέπει να ακολουθήσετε



### ΧΡΗΣΙΜΟΠΟΙΕΙΤΕ ΤΑ ΜΕΣΑ ΑΤΟΜΙΚΗΣ ΠΡΟΣΤΑΣΙΑΣ

- Φοράτε γυαλιά ασφαλείας σύμφωνα με το πρότυπο En166
- Φοράτε προστατευτικές μάσκες σύμφωνα με το πρότυπο En149
- Χρησιμοποιείτε άλλο εξοπλισμό ατομικής προστασίας ακριβείας, ανάλογα με το είδος της εργασίας που εκτελείται.

### Περιγραφή συσκευής

- |                                      |   |
|--------------------------------------|---|
| 1. Κύρια λαβή                        | 9. Μοχλός γρήγορης απελευθέρωσης του προστατευτικού καλύμματος  |
| 2. Πρόσθετη λαβή                     | 10. Κλειδί ξεβιδώματος άξονα                                    |
| 3. Ασφάλιση ατράκτου                 | 11. Κουμπί για τον έλεγχο της κατάστασης φόρτισης της μπαταρίας |
| 4. Ατράκτος                          | 12. Κουμπί απελευθέρωσης της ασφάλισης μπαταρίας                |
| 5. Προστατευτικό κάλυμμα             |   |
| 6. Διακόπτης με λειτουργία ασφάλισης |   |
| 7. Γριλιά εξαερισμού                 |   |
| 8. Κατάσταση φόρτισης της μπαταρίας  |   |

### Φύλαξη

Αποθηκεύστε τα εργαλεία μπαταρίας σε στεγνό μέρος μακριά από παιδιά. Για λόγους ασφαλείας, αφαιρέστε την επαναφορτιζόμενη μπαταρία πριν αποθηκεύσετε το ασύρματο εργαλείο. Όταν η μπαταρία τοποθετείται σε ένα ασύρματο εργαλείο, εκφορτίζεται ταχύτερα. Προστατεύστε την μπαταρία και τα εργαλεία από τον παγετό, τις υψηλές θερμοκρασίες, την υγρασία και το νερό. Μην επισκευάζετε μια επαναφορτιζόμενη μπαταρία που έχει υπέσσει ζημιά. Οι επισκευές της μπαταρίας μπορούν να πραγματοποιούνται στον κατασκευαστή ή σε εξουσιοδοτημένο κέντρο σέρβις. Οι επαναφορτιζόμενες μπαταρίες να φορτίζονται μόνο σε φορτιστές με τις προδιαγραφές του κατασκευαστή

Η αποθήκευση ή η χρήση της μπαταρίας σε ακατάλληλες συνθήκες μπορεί να προκαλέσει διαρροή ηλεκτρολύτη. Δεν πρέπει να χρησιμοποιούνται κατεστραμμένες ή τροποποιημένες μπαταρίες. Οι κατεστραμμένες ή τροποποιημένες μπαταρίες μπορεί να συμπεριφέρονται απρόβλεπτα, προκαλώντας επικίνδυνες επιπτώσεις στην υγεία. Η μπαταρία πρέπει να φυλάσσεται μακριά από φωτιά και να προστατεύεται από τη θερμότητα. Εάν εκτεθεί σε φωτιά ή σε θερμοκρασίες που υπερβαίνουν τους 130°C, η μπαταρία μπορεί να εκραγεί.

### Εγκατάσταση της επαναφορτιζόμενης μπαταρίας

Οδηγία: Η χρήση μπαταριών ακατάλληλων για τη συσκευή μπορεί να οδηγήσει σε δυσλειτουργία ή βλάβη της συσκευής.

Για να εισαγάγετε την μπαταρία στην υποδοχή, σπρώξτε την προς τα μέσα μέχρι να ακούσετε τον μηχανισμό ασφάλισης να ασφαλίζει (η μπαταρία θα πρέπει να βρίσκεται στο ίδιο επίπεδο με την άκρη της συσκευής)



### Εγκατάσταση της βοηθητικής λαβής:

Η λαβή μπορεί να τοποθετηθεί και στις δύο πλευρές της συσκευής.

### Χρήση προστατευτικού καλύμματος:

Το προστατευτικό κάλυμμα του δίσκου πρέπει να στερεώνεται σταθερά στη συσκευή και να ρυθμίζεται έτσι ώστε ο χρήστης να είναι ασφαλής κατά την κοπή, δηλαδή το προστατευτικό κάλυμμα πρέπει να τοποθετείται με τέτοιο τρόπο ώστε το καλυμμένο τμήμα του να βρίσκεται στην πλευρά του χρήστη

### Χρήση συσκευής:

Η συσκευή είναι εξοπλισμένη με την ασφάλισης διακόπτη.

Η ασφάλιση μειώνει τον κίνδυνο ενεργοποίησης ή απενεργοποίησης της συσκευής.

Για να ενεργοποιήσετε τη συσκευή, μετακινήστε το κουμπί στην επάνω θέση μέχρι να πέσει στην γλωττίδα ασφάλισης

Για να απενεργοποιήσετε τη συσκευή, πατήστε το κάτω μέρος του κουμπιού, για να βγει από την ασφάλιση.

### **Αντικατάσταση δίσκου λείανσης:**

**Πριν την αντικατάσταση του δίσκου, αποσυνδέστε τη συσκευή από την πηγή τροφοδοσίας.**

Για να αντικαταστήσετε τον τροχό λείανσης, χρησιμοποιήστε το κλειδί οπής για τις μπροστινές βίδες που περιλαμβάνονταν στο σετ.

- Πατήστε την ασφάλιση του ατράκτου για να ασφαλίσετε την περιστροφή του τσοκ.
- Χρησιμοποιώντας ένα κλειδί, ξεβιδώστε τις βίδες στερέωσης δίσκου.
- Αφαιρέστε το κλειδί από το παξιμάδι κολλάρου.

### **Δίσκοι λείανσης:**

Ο δίσκος δεν πρέπει να υπερβαίνει την καθορισμένη διάμετρο.

Ελέγξτε αν ο δίσκος έχει τις κατάλληλες τεχνικές παραμέτρους. Χρησιμοποιείτε μόνο δίσκους με ελάχιστη ονομαστικές περιστροφές 12.000 rpm και περιφερειακή ταχύτητα 80 m/s.

### **Συμβουλές για εργασία με τη συσκευή:**

Πριν αρχίσετε να χρησιμοποιείτε τη συσκευή, βεβαιωθείτε ότι ο δίσκος έχει σφίξει και έχει εγκατασταθεί σωστά, ότι το προστατευτικό του δίσκου έχει σφίξει και ότι έχει ρυθμιστεί προς τη σωστή κατεύθυνση.

Ο λειαντήρας πρέπει να οδηγείται με σταθερή ταχύτητα, ανάλογα με το υλικό, κόβοντας ή λειάνοντας.

Μην πιέζετε τη συσκευή πολύ δυνατά πάνω στο υλικό που θα κοπεί.

Κατά την κοπή, μην αλλάζετε τη γωνία κοπής και λυγίστε τον δίσκο στο αντικείμενο εργασίας.

### **Θόρυβος**

Τυπικό επίπεδο θορύβου με στάθμιση A που προσδιορίζεται σύμφωνα με το En62841:

Στάθμη ηχητικής πίεσης (LpA): 77 dB (A)

Αβεβαιότητα μέτρησης (K): 3.0 dB (A)

Η στάθμη θορύβου κατά τη λειτουργία μπορεί να υπερβαίνει: 88 dB (A).

Χρησιμοποιείτε προστασία ακοής!

### **Δόνηση**

Συνολική τιμή κραδασμών που προσδιορίζεται σύμφωνα με το πρότυπο En62841:

Εκπομπή κραδασμών ah, AG=5.1 m/s<sup>2</sup>;

Αβεβαιότητα μέτρησης (K): 1,5 m/s<sup>2</sup>

Τρόπος λειτουργίας: χωρίς φορτίο

Επιτρεπόμενη διάρκεια εργασίας: 15 λεπτά δουλειάς, 30 λεπτά διάλειμμα.

Η παραγόμενη δηλωμένη τιμή κραδασμών έχει μετρηθεί σύμφωνα με την πρότυπη μέθοδο δοκιμής και μπορεί να χρησιμοποιηθεί για τη σύγκριση εργαλείων.

Η δηλωμένη τιμή των παραγόμενων κραδασμών μπορεί επίσης να χρησιμοποιηθεί στην αρχική αξιολόγηση της έκθεσης.

### **Γωνιακό τριβείο μπαταρίας CG5010**

Τάση: 18 V

Μέγιστη διάμετρος δίσκου:  $\varnothing$  125 mm

Σπείρωμα άξονα: M14

Ταχύτητα χωρίς φορτίο: 8000 rpm

Ήπια εκκίνηση

Τύπος μπαταρίας: Li-Ion 18 V, συνιστάται BP1840 4.0 Ah (δεν παρέχεται)

Αξεσουάρ: 1 x βοηθητική λαβή, 1 x κλειδί, 1 x δίσκος λείανσης

Διαστάσεις: 34.5 x 14 x 10 cm

Βάρος: 1.8 Kg

## Важни информации

За да постигнете максимална удовлетвореност, да се насладите на работата на продукта и да се запознаете с всички негови характеристики и функции, моля, прочетете това ръководство, преди да използвате този продукт.

Преди да използвате устройството, прочетете ръководството и следвайте инструкциите, съдържащи се в него. Производителят не носи отговорност за щети, причинени от използването на устройството за цели, различни от тези, за които е предназначено, или от неправилно обслужване с него.

Съхранявайте настоящото ръководство да бъде използвано също и по време на по-нататъшната употреба на продукта.

- Уредът е предназначен за използване само в домакинството. Не го използвайте за други цели, различни от неговото предназначение.
- Уредът трябва да бъде включен само към захранващ контакт с характеристика, отговаряща на стойностите, посочени върху информационната таблица.
- Трябва да проверите, дали общата консумация на ток от всички устройства, свързани към стенния контакт не надвишава максималното натоварване на предпазителя.
- Ако използвате удължител, трябва да проверите, дали общата консумация на мощност от включеното към удължителя оборудване не надвишава натоварването на предпазителя. Кабелът на удължителя трябва да бъде разположен така, че да се избегне случайно дърпане и спъване.
- Не позволявайте на захранващия кабел да провисва над ръба на маса или рафт, или да допира до горещи повърхности.
- Уредът не е предназначен за управление с помощта на външен таймер, отделно дистанционно управление или друго оборудване, което може автоматично да включи

уред.

- Винаги трябва да изключвате захранващия кабел като издърпате щепсела. Никога не
- бива да изключвате захранващия кабел дърпайки за кабела, тъй като това може да повреди щепсела или кабела, а в краен случай да доведе дори до смъртоносен токов удар.
- Не бива да оставяте включен към контакта уред без надзор.
- Не потапяйте уреда във вода или в друга течност.
- Уредът трябва да бъде редовно почистван съгласно препоръките, описани в раздел Почистване и поддръжка на уреда.
- Не поставяйте уреда в близост до източници на топлина, пламък, електрически отоплителен елемент или върху гореща фурна; Не поставяйте върху никакъв друг уред.
- Уредът може да се използва от хора с ограничени физически, сетивни или умствени способности, както и непритежаващи познания или опит за използване на този вид оборудване, при условие, че те са под надзор или са получили инструкции за безопасния начин на работата с този уред и са информирани за потенциалните опасности. Когато в близост до включения уред са на мират деца или домашни животни, трябва да запазите особено внимание при работа с уреда. Децата не бива да си играят с уреда.
- Не използвайте уреда в близост до лесно запалими материали.
- Не излагайте уреда на въздействието на атмосферни фактори (дъжд, слънце и др.), нито не го използвайте в помещения с повишена влажност (баня, влажни бунгала).

- Периодично проверявайте състоянието на захранващия кабел. Ако захранващият кабел е повреден, той трябва да бъде сменен от представител на производителя или на специализиран ремонтен сервиз или от квалифицирано лице, за да се избегне опасност.
- Не използвайте уред с повреден захранващ кабел, щепсел или ако е бил изпуснат или повреден по друг начин, или ако не работи правилно. Не ремонтирайте самостоятелно уреда, тъй като това може да доведе до токов удар. Повредения уред трябва да предадете в съответен сервизен пункт за проверка и ремонт. Всички ремонти трябва да бъдат извършени само от оторизирани сервизни пунктове. Неправилно извършен ремонт може да причини сериозна опасност за потребителя.
- Използвайте само оригинални аксесоари или препоръчани от производителя. Използването на други аксесоари, различни от препоръчаните от производителя, може да доведе до повреда на уреда или да причини опасност за безопасната експлоатация.
- Поддържайте работното си място подредено и добре осветено.
- Безредицата и недостатъчното осветление водят до инциденти.
- Не използвайте електроинструменти във взривоопасна атмосфера, т.е. в присъствието на запалими течности, газове или прах.
- Дори при миг невнимание рискувате да изгубите контрол над инструмента.
- Ако е възможно да се монтират електрически инструменти за извличане или събиране на прах, проверете дали те са монтирани и работят правилно. Използването на такива електроинструменти намалява риска, свързан с наличието на прах.
- Не се накланяйте прекалено много с електроинструмента.

Поддържайте стабилна стойка и равновесие. Това ще ви осигури по-добър контрол върху електроинструмента в неочаквани ситуации.

- Избягвайте случайното стартиране на електроинструмента. Уверете се, че превключвателят на захранването е в положение OFF (изключено), преди да включите електроинструмента. Пренасянето на електроинструмента с пръст върху спусъка или свързването на електроинструмента към електрическата мрежа след включването му може да доведе до злополуки.
- Носете подходящо облекло. Не работете със свободни дрехи и не носете бижута по време на работа. Пазете косата, дрехите и ръкавиците далеч от движещите се части. Движещите се части на електроинструмента могат да се захванат и да издърпат свободно облекло, бижута или дълга коса.
- Преди да стартирате електроинструмента, извадете от него всички гаечни ключове или инструменти. Инструмент или гаечен ключ, който все още е прикрепен към въртящата се част на електроинструмента, може да причини телесни повреди.
- При работа с електроинструменти използвайте повишено внимание, концентрация и здрав разум. Не използвайте електроинструмента, когато сте уморени или сте под въздействието на наркотици, алкохол или лекарства. Само миг невнимание по време на работа с електроинструмент може да доведе до сериозен инцидент.
- Пазете децата далеч от работната зона и НЕ позволявайте на децата да дърпат захранващия кабел - това може да доведе до сериозни наранявания.
- Преди да извършвате каквито и да било настройки, да сменят аксесоари или да съхраняват електроинструмента, преместете превключвателя в

положение "Изключено", за да изключите електроинструмента от захранването. Тези предпазни мерки намаляват риска от случайно стартиране на електроинструмента.

- Уверете се, че вентилационните отвори са свободни от отлагания.
- Инструментът може да се използва само в суха и добре осветена среда.
- Този инструмент не трябва да се използва от лица под 16-годишна възраст.
- Дръжте електрическите инструменти само за изолирани повърхности, когато извършвате работа, където инструментът или крепежният елемент могат да влязат в контакт със скрити електрически кабели. Ако инструмент или крепежни елементи влязат в контакт със захранващ кабел под напрежение, той може да прехвърли напрежението върху оголените метални части на електроинструмента, което представлява риск от токов удар.
- Загубата на контрол над електроинструмента може да доведе до нараняване.
- Използвайте само чисти и остри инструменти за рязане (напр. свредла). Използването на затъпени инструменти намалява ефективността на работата и увеличава риска от произшествия.
- Изберете работния режим и работния инструмент в зависимост от вида на обработвания детайл.
- Проверявайте състоянието на противопоуховата защита. В случай на повреда, трябва да я смените с нова или да предадете инструмента в професионален сервизен център.
- При обработката на някои материали във въздуха се вдига

прах, който може да представлява заплаха за здравето, да причини алергични реакции, респираторни заболявания и да допринесе за раково заболяване. Погрижете се за добрата вентилация на работното място и използвайте противопрахови маски с подходящ клас на защита.

- Материалите, съдържащи азбест, могат да бъдат обработвани само от съответно обучен персонал.
- Инструментът може да се използва само в затворени помещения с ефективна вентилация.
- Бъдете изключително внимателни, когато сменят работния накрайник. Той може да бъде много горещ веднага след употреба и/или много остър. Препоръчва се употребата на предпазни ръкавици.

### **Инструкции за безопасност за зарядното устройство и акумулатора**

За да свържете акумулатора за зареждане, трябва да го поставите в зарядното устройство, а след това зарядното устройство трябва да бъде свързано към източник на захранване.

- Пазете зарядното устройство от дъжд и влага. Зарядното устройство може да се използва само на закрито.
- Поддържайте зарядното устройство чисто.
- Не използвайте зарядното устройство върху запалими предмети и основи (напр. хартия) или в експлозивна и/или запалима среда.
- Винаги осигурявайте подходяща вентилация при зареждане, тъй като при неправилно боравене с акумулатора или неговата повреда от него могат да изтекат изпарения или електролит.
- След приключване на зареждането изключете зарядното устройство от контакта. Не го оставяйте свързано към захранването за по-дълго време от необходимото.



- Съхранявайте и зареждайте акумулатора на сухо място и се уверете, че в него не прониква вода.
- Поддържайте контактите на акумулатора чисти и без замърсявания.
- Пазете акумулатора от удари, влага и никога не отваряйте и не повреждайте механично акумулатора.

За да проверите нивото на зареждане на акумулатора, натиснете бутона на акумулатора и при необходимост заредете акумулатора в съответствие с броя на LED диодите и очакваното време на работа на акумулаторния инструмент.

### **Явление отскачане:**

- Отскачането е внезапна и неконтролирана реакция на инструмента на заклещване или блокиране на режещия диск. Заклещването или спирането води до внезапно дърпане в посока, обратна на въртенето на диска.
- Отскачането се появява в резултат на липса на запознаване с инструкциите за безопасност.
- За да избегнете явлението отскачане, следвайте инструкциите за безопасност и използвайте методи за предотвратяване на отскачането

### **Методи за предотвратяване на явлението отскачане.**

- а) Дръжте устройството здраво и сигурно за двете ръкохватки. Винаги използвайте спомагателната ръкохватка. – Операторът може да контролира въртящия момент и свързаните с него сили на отскачане, ако вземе подходящи предпазни мерки.
- б) Дръжте ръцете далеч от режещата част на инструмента.  
ЗАБЕЛЕЖКА: Ако се използва неправилно, инструментът може да причини нараняване на потребителя.
- в) Лицето, което използва уреда, трябва да заеме такава

позиция, че в случай на отскачане да не бъде в обхвата на острието на диска.

### СИМВОЛИ

- В инструкции боравене или На чиния табелка с данни инструменти те могат се появи себе си следнотосимволи.
- Тезимаркировките съдържат важна информация за продукта и инструкции как да го използвате.

	Прочетете ръководството за потребителя.		Използвайте защита за ушите
	Общо предупреждение		Носете защитни ръкавици
	Пожарна опасност		Носете защитно облекло
	Опасност от токов удар		Носете гозащитна маска
	Носете предпазни очила		Използвайте респираторна защита



Ако продуктът е означен със символ на зачеркната кофа за боклук, това означава, че продуктът е в съответствие с Европейската директива 2012/19/EU. Трябва да се запознаете с изискванията относно местното разделно събиране на излязлото от употреба електронно и електрическо оборудване. Да се следват действащите местни разпоредби. Този продукт не бива да се изхвърля заедно с битовите отпадъци. Правилното утилизиране на излезлия от употреба продукт ще предотврати потенциалните негативни ефекти върху природната среда и човешкото здраве.



Уредът е произведен от висококачествени материали и подвззли, които подлежат на рециклиране и повторно използване.

### ИЗПОЛЗВАЙТЕ ЛИЧНА ЗАЩИТА

- Използвайте предпазни очила в съответствие със стандарта En166
- Използвайте защитни маски в съответствие със стандарта En149
- Използвайте други прецизни лични предпазни средства, в зависимост от вида на извършваната работа.

### Описание на устройството

- |  |   |
|--|---|
| 1. Главна ръкохватка                         | 8. Ниво на зареждане на акумулатора                         |
| 2. Спомагателна ръкохватка                   | 9. Лост за бързо освобождаване на защитния капак            |
| 3. Блокада на шпиндела                       | 10. Ключ за отвиване на шпиндела                            |
| 4. Шпиндел                                   | 11. Бутон за проверка на нивото на зареждане на акумулатора |
| 5. Защита                                    | 12. Бутон за освобождаване на заключването на акумулатора   |
| 6. Бутон за включване с функция за блокиране |   |
| 7. Вентилационна решетка                     |   |

### Съхранение

Съхранявайте акумулаторните инструменти на сухо място, недостъпно за деца. От съображения за безопасност изваждайте акумулаторната батерия, преди да съхранявате инструмента. Когато акумулаторът е поставен в инструмента, той се разрежда по-бързо. Пазете акумулатора и инструментите от замръзване, високи температури, влага и вода.

Не ремонтирайте повреден акумулатор. Ремонтът на акумулатора може да се извърши при производителя или в оторизиран сервизен център.

Зареждайте акумулаторите само в зарядни устройства със спецификациите на производителя. Съхраняването или използването на акумулатора при неподходящи условия може да доведе до изтичане на електролит. Повредени или модифицирани акумулатори не трябва да се използват. Повредените или модифицирани акумулатори могат да се държат непредсказуемо и да предизвикат опасни последици за здравето. Акумулаторът трябва да се съхранява далеч от огън и да се пази от висока температура. Ако бъде изложен на огън или на температури над 130°C, акумулаторът може да експлодира.

### Поставяне на акумулатора

Указания: Използването на неподходящи за устройството акумулатори може да доведе до неправилно функциониране или повреда на устройството.

За да поставите акумулатора в дръжката, трябва да го пхнете и натиснете, докато чуете заключващия механизъм (акумулаторът трябва да е разположен на едно ниво с ръба на устройството)

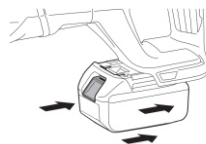

### Монтиране на спомагателната ръкохватка:

Ръкохватката може да бъде монтирана от двете страни на уреда.

### Използване на предпазната защита:

Защитата на диска трябва да бъде здраво закрепена към устройството и регулирана така, че потребителят да е в безопасност при рязане, т.е. защитата трябва да бъде монтирана по такъв начин, че закритата част да бъде от страната на потребителя.

### Обслужване на уреда:

Уредът е оборудван с блокиране на бутона за включване.

Блокирането намалява риска от включване или изключване на уреда.

За да включите уреда, преместете бутона в горна позиция, докато не попадне в ключалката на блокадата

За да изключите уреда, натиснете долната част на бутона - той ще изскочи от ключалката.

### Смяна на шлифовъчния диск:

**Преди да смените диска, разединете уреда от източника на захранване.**

За да смените шлифовъчния диск, използвайте гаечния ключ за челните винтове, който е включен

в комплекта.

- Натиснете ключалката на шпиндела, за да заключите завъртането на ръкохватката.
- С помощта на ключа отвийте винтовете, закрепващи диска.
- Извадете ключа от гайката на фланеца.

### **Шлифовъчни дискове:**

Дискът не трябва да надвишава определения диаметър.

Проверете дали дискът има подходящите технически параметри. Използвайте само дискове с минимална допустима скорост на въртене 12000 об./мин. и периферна скорост 80 m/s.

### **Съвети за работа с уреда:**

Преди да започнете работа с уреда, проверете дали дискът е затегнат и правилно монтиран, дали защитата на диска е затегната и регулирана в правилната посока.

При рязане или шлифование ъглошлайфът трябва да се направлява с постоянна скорост, в зависимост от обработвания материал.

Не притискайте уреда твърде силно към рязания материал.

При рязане не променяйте ъгъла на рязане и не огъвайте острието в обработвания детайл.

### **ПОЧИСТВАНЕ И ПОДДРЪЖКА**

Преди да пристъпите към дейности по почистване на инструмента, трябва да се уверите, че той е изключен от захранването.

Поддържайте вентилационните канали (входове и изходи за въздух) на инструмента чисти и без замърсявания. Избършете електроинструмента със суха кърпа или продухайте със сгъстен въздух. Поддържайте патронника на работния инструмент без прах. Препоръчително е да почистите електроинструмента след всяко използване. Не го потапяйте във вода или други течности. Не използвайте агресивни почистващи препарати или разтворители.

### **ШУМ**

Типично А-претеглено ниво на шум, определено съгласно EN62841 :

Ниво на звуково налягане (LpA): 77 dB (A)

Несигурност на измерването (K): 3.0 dB (A)

Нивото на шума по време на работа може да надвиши: 88 dB (A).

Използвайте средства за защита на слуха!

### **Вибрация**

Общата стойност на вибрациите , определена в съответствие с EN62841:

Емисия на вибрации : ah, AG=5.1 m/s<sup>2</sup>;

Неопределеност на измерването (K): 1,5 m/s<sup>2</sup>

Режим на работа: без натоварване

Допустима продължителност на работа: 15 минути работа, 30 минути почивка.

Декларираната стойност на вибрациите е измерена в съответствие със стандартния метод за изпитване и може да се използва за сравняване на инструменти.

Декларираната стойност на генерираните вибрации може да се използва и при първоначална оценка на експозицията.

### **Акумулаторен ъглошлайф**

Напрежение: 18 V

Максимален диаметър на диска:  $\varnothing$  125 mm

Резба на шпиндела: M14

Скорост на празен ход: 8000 обор./мин.

Плавно стартиране

Тип акумулатор: 18 V Li-Ion, препоръчително BP1840 4,0 Ah (не е приложен в комплекта)

Акcesoари: 1 x помощна ръкохватка, 1 x ключ, 1 x шлифовъчен диск

Размери: 34.5 x 14 x 10 cm

Тегло: 1.8 Kg

## INFORMAȚII IMPORTANTE

Pentru a obține cea mai mare satisfacție, a vă bucura de performanța produsului și pentru a afla toate caracteristicile și funcțiile acestuia, vă rugăm să citiți acest manual înainte de a utiliza acest produs.

Înainte de a utiliza dispozitivul, citiți instrucțiunile de utilizare și urmați instrucțiunile conținute în acestea. Producătorul nu este responsabil pentru nicio daune cauzate de utilizarea dispozitivului contrar utilizării prevăzute sau de funcționare necorespunzătoare.

Manualul de instrucțiuni trebuie păstrat astfel încât să poată fi utilizat și în timpul utilizării ulterioare a produsului.

- Aparatul este utilizat numai pentru uz casnic. Nu utilizați în alte scopuri decât cele prevăzute.
- Aparatul trebuie conectat exclusiv la o priză cu caracteristici compatibile cu valorile înscrise pe plăcuța de identificare.
- Asigurați-vă că consumul total de energie al tuturor dispozitivelor conectate la priza de perete nu depășește sarcina maximă a siguranței.
- În cazul în care utilizați un cablu prelungitor, asigurați-vă că consumul total de energie al aparatului conectat la cablul prelungitor nu depășește parametrii de sarcină ai cablului prelungitor. Cablul prelungitor trebuie să fie aranjat astfel, încât să se evite tragerea sa accidentală și împiedicarea de acesta.
- Nu permiteți ca cablul de alimentare a aparatului să atârne pe marginea unei mese sau un raft, sau să atingă o suprafață fierbinte.
- Aparatul nu este proiectat pentru a fi controlat prin intermediul unui temporizator extern, a unei telecomenzi separate sau a altui echipament, care poate porni aparatul în mod automat.
- Înainte de efectuarea lucrărilor de întreținere trebuie să deconectați neapărat aparatul de la sursa de alimentare.

- Deconectând cablul de alimentare trebuie să trageți întotdeauna de ștecher. Niciodată nu
- trebuie să scoateți cablul de alimentare din priză trăgând de cablu, deoarece priza sau cablul poate să se deterioreze sau în cazuri extreme se poate ajunge la o electrocutare soldată cu moartea.
- Nu lăsați echipamentul conectat la priză fără supraveghere.
- Nu scufundați aparatul în apă sau orice alt lichid.
- Dispozitivul ar trebui să fie curățat în mod regulat în conformitate cu recomandările descrise în secțiunea privind curățarea și întreținerea.
- Nu așezați aparatul în apropierea surselor de căldură, de flăcări, sau lângă un element de încălzire electric sau un cuptor fierbinte. Nu-l plasați pe nici un alt dispozitiv.
- Aparatul poate fi utilizat de persoanele cu dezabilități fizice, senzoriale sau mentale limitate, precum și de cele care nu au cunoștințe sau experiență în utilizarea acestui tip de echipament, cu condiția, ca acestea să fie supravegheate sau instruite cu privire la modul de utilizare a acestui aparat într-un mod sigur și să fie informate cu privire la pericolele potențiale.
- Este necesară o prudență maximă atunci când utilizați aparatul în apropierea copiilor sau animalelor de companie. Nu permiteți copiilor să se joace cu aparatul.
- Nu folosiți aparatul în apropierea materialelor inflamabile.
- Nu expuneți aparatul la acțiunea condițiilor meteorologice (ploaie, soare, etc.) și nu-l utilizați în condiții de umiditate ridicată (băi, case de camping umede).
- Verificați periodic starea cablului de alimentare. În cazul în care, cablul de alimentare ne deconectat se va deteriora, atunci acesta trebuie înlocuit la producător sau la un punct de service specializat sau de către o persoană calificată, pentru a evita pericolul.
- Nu utilizați aparatul cu un cablu de alimentare, un ștecher

deteriorat sau dacă a fost scăpat pe jos sau deteriorat în vreun alt mod sau funcționează defectuos. Nu reparați singuri aparatul, deoarece acest lucru poate provoca șoc electric. Aparatul deteriorat trebuie dus la un centru de service corespunzător pentru verificare sau reparații. Orice reparații pot fi efectuate numai de punctele de service autorizate. Reparația necorespunzătoare poate duce la un pericol serios pentru utilizator.

- Utilizați numai accesorii originale la aparat sau recomandate de către producător. Utilizarea accesoriilor nerecomandate de producător poate duce la deteriorarea aparatului și punerea în pericol a siguranței de utilizare.
- Păstrați-vă locul de muncă ordonat și bine iluminat.
- Dezordinea și iluminarea insuficientă duc la accidente.
- Nu utilizați unelte electrice în atmosfere potențial explozive, adică în prezența lichidelor, gazelor sau prafului inflamabile.
- Un moment de neatenție poate duce la pierderea controlului instrumentului.
- Dacă sunt disponibile instrumente de extracție sau colectare a prafului, verificați dacă acestea sunt atașate și funcționează corect. Utilizarea unor astfel de scule electrice reduce riscul prezentat de prezența prafului.
- Nu vă aplecați prea departe cu unealta electrică. Mențineți o postură și un echilibru stabil. Datorită acestui lucru, veți avea un control mai bun asupra uneltei electrice în situații neprevăzute.
- Evitați pornirea accidentală a uneltei electrice. Asigurați-vă că întrerupătorul de alimentare este în poziția OPRIT înainte de a conecta unealta electrică la rețea. Mutarea uneltei electrice cu degetul pe declanșator sau conectarea uneltei electrice la rețeaua de alimentare după pornire poate duce la accidente.
- Purtați îmbrăcăminte adecvată. Nu lucrați în haine largi și nu purtați bijuterii în timpul lucrului. Păstrați părul,

Îmbrăcămintea și mănușile departe de piesele în mișcare. Piesele mobile ale uneltei electrice pot prinde și trage hainele largi, bijuteriile sau părul lung.

- Scoateți toate cheile sau uneltele de pe unealta electrică înainte de a o porni. O unealtă sau o cheie conectată în continuare la partea rotativă a uneltei electrice poate provoca vătămări corporale.
- Când lucrați cu unelte electrice, fiți atenți, concentrați-vă asupra muncii și folosiți bunul simț. Nu utilizați unealta electrică dacă sunteți obosit sau sub influența drogurilor, alcoolului sau medicamentelor. Chiar și un moment de neatenție atunci când lucrați cu unealta electrică poate duce la un accident grav.
- Țineți copiii departe de zona de lucru și NU permiteți copiilor să tragă de cablul de alimentare - acest lucru poate provoca vătămări grave.
- Înainte de a face orice reglare, de a schimba accesoriile sau de a depozita unelte electrice, rotiți comutatorul de alimentare în poziția oprit pentru a deconecta unealta electrică de la sursa de alimentare. Aceste acțiuni preventive reduc riscul de pornire accidentală a uneltei electrice.
- Asigurați-vă că orificiile de ventilație nu prezintă depuneri.
- Aparatul poate fi utilizat numai într-un mediu uscat, bine luminat.
- Acest instrument nu trebuie utilizat de către persoanele sub 16 ani.
- Atunci când efectuați lucrări în care scula sau adaptorul de prindere ar putea intra în contact cu fire electrice ascunse, țineți scula electrică numai de suprafețele izolate. Contactul sculei sau al adaptorului de prindere cu un conductor electric sub tensiune poate provoca transmiterea tensiunii la părțile metalice neizolate ale sculei electrice, cu riscul de electrocutare.



- Pierderea controlului sculei electrice poate duce la vătămări corporale.
- Utilizați numai unelte de tăiere curate și ascuțite (de exemplu, burghie). Utilizarea uneltelor tocite reduce eficiența muncii și crește riscul de accidente.
- Selectați modul de lucru și instrumentul de lucru în funcție de tipul piesei de lucru.
- Verificați starea capacului de protecție împotriva prafului. În caz de deteriorare, înlocuiți-l cu unul nou sau returnați dispozitivul la un centru de service profesionist.
- Atunci când unele materiale sunt prelucrate, în aer se adună praf, care poate reprezenta o amenințare pentru sănătate, poate provoca reacții alergice, boli respiratorii și poate contribui la apariția cancerului. Aveți grijă de buna ventilație a locului de muncă și utilizați măști de praf cu clasă de protecție corespunzătoare.
- Materialele care conțin azbest pot fi prelucrate numai de personal instruit corespunzător.
- Mașina poate fi utilizată numai în încăperi închise cu ventilație eficientă.
- Fiți foarte prudenți atunci când schimbați unealta de lucru. Poate fi foarte fierbinte și/sau ascuțită imediat după utilizare. Se recomandă utilizarea mănușilor de protecție.

### **Instrucțiuni cu privire la siguranța încărcătorului și a acumulatorului**

Pentru a conecta acumulatorul pentru încărcare, acesta trebuie să fie introdus în încărcător, apoi conectați încărcătorul la o sursă de alimentare.

- Protejați încărcătorul de ploaie și umiditate. Încărcătorul poate fi utilizat numai în spații interioare.
- Păstrați încărcătorul curat.
- Nu utilizați încărcătorul pe obiecte și suprafețe inflamabile

(de exemplu, hârtie) sau în medii cu atmosfera explozivă și/sau inflamabilă.

- Asigurați întotdeauna o ventilație adecvată în timpul încărcării, deoarece din acumulator se pot scurge vaporii sau electrolitul în cazul în care acumulatorul este avariat din cauza unei manipulări necorespunzătoare/deteriorări.
- După ce încărcarea este completă, deconectați încărcătorul de la priza de perete. Nu-l lăsați conectat la o sursă de alimentare mai mult timp decât este necesar.
- Depozitați și încărcați acumulatorul într-un loc uscat și asigurați-vă că apa nu va pătrunde în el.
- Păstrați bornele bateriilor curate și lipsite de impurități.
- Protejați acumulatorul de șocuri, de umiditate și niciodată nu-l deschideți și nu-l deteriorați mecanic.

Pentru a verifica nivelul de încărcare a bateriei, apăsați butonul de pe acumulator și, dacă este necesar, încărcați-l în funcție de numărul de LED-uri și de durata de funcționare preconizată a uneltei fără fir.

### **Fenomenul de recul:**

Recul este brusc și necontrolat, reacția dispozitivului la înclăștare sau blocarea dispozitivului de tăiere. Înclăștarea sau oprirea produce o smucitură bruscă, în direcția opusă rotației discului.

Recul este rezultatul necunoașterii instrucțiunilor de siguranță.











Pentru a evita reculul, urmați instrucțiunile de siguranță și aplicați metode de prevenire a reculului

## Metode de prevenire a reculului.

- a) Țineți dispozitivul de cele două mâneri ferm și sigur. Utilizați întotdeauna mânerul auxiliar. – Operatorul poate controla cuplul și forțele de recul aferente dacă ia măsurile de precauție corespunzătoare.
- b) Țineți mâinile departe de elementul de tăiere al dispozitivului.  
NOTĂ: În cazul în care este utilizat în mod necorespunzător, dispozitivul poate provoca rănirea utilizatorului.
- c) Persoana care lucrează cu dispozitivul trebuie să se plaseze în așa fel încât în caz de recul să nu stea în raza de lucru a lamei de polizor.

## SIMBOLURI

- Următoarele simboluri pot apărea în instrucțiunile de utilizare sau pe plăcuța de identificare a sculei.
- Aceste marcaje conțin informații importante despre produs și sfaturi privind modul de utilizare a acestuia.

	Citiți manualul de utilizare.		Utilizați mijloace de protecție a urechilor
	Avertisment general		Purtați mănuși de protecție
	Pericol de incendiu		Purtați îmbrăcăminte de protecție
	Pericol de electrocutare		Purtați mască de protecție
	Purtați ochelari de protecție		Utilizați mijloace de protecție a căilor respiratorii



Dacă pe aparat se află simbolul coș de gunoi barat, aceasta înseamnă că produsul care intră sub incidența Directivei Europene 2012/19/EU. Vă rugăm să consultați cerințele sistemului local de colectare a echipamentelor electrice și electronice uzate. Trebuie să procedați în conformitate cu reglementările locale. Se interzice aruncarea acestui produs împreună cu gunoiul menajer. Eliminarea corectă a produsului dumneavoastră vechi va preveni consecințe negative asupra mediului înconjurător și asupra sănătății umane.



Produsul a fost fabricat din materiale și componente de înaltă calitate care pot fi supuse reciclării și utilizate din nou.

## UTILIZAȚI ECHIPAMENTE DE PROTECȚIE INDIVIDUALĂ

- Purtați ochelari de protecție în conformitate cu standardul En166
- Purtați măști de protecție în conformitate cu standardul En149
- Folosiți alte echipamente de protecție personală de precizie, în funcție de tipul de muncă desfășurat.

## Descrierea dispozitivului

- |                                       |   |
|---------------------------------------|---|
| 1. Mâner principal                    | 8. Stare de încărcare a acumulatorului                              |
| 2. Mâner auxiliar                     | 9. Maneta mecanismului de eliberare rapidă a capacului de protecție |
| 3. Blocadă arbore                     | 10. Cheie de deșurubare a arborelului                               |
| 4. Arbore                             | 11. Buton de verificare a nivelului de încărcare a bateriei         |
| 5. Apărătoare de protecție            | 12. Butonul de eliberare a blocării bateriei                        |
| 6. Întrerupător cu funcție de blocare |   |
| 7. Grilă de ventilație                |   |

## Depozitare

Depozitați uneltele fără fir într-un loc uscat, inaccesibil copiilor. Din motive de siguranță, scoateți acumulatorul din unealtă fără fir înainte de a o depozita. Acumulatorul aflat în unealtă fără fir, se descarcă mai repede. Protejați acumulatorul și uneltele de îngheț, temperaturi ridicate, umiditate și apă.

Nu reparați un acumulator deteriorat. Reparațiile la acumulator pot fi efectuate la producător sau la un centru de service autorizat.

Încărcați acumulatorul numai în încărcătoarele cu parametrii specificați de producător.

Depozitarea sau utilizarea acumulatorului în condiții necorespunzătoare poate provoca scurgeri de electrolit. Nu trebuie utilizate acumulatorii deteriorați sau modificați. Acumulatorii deteriorați sau modificați pot avea un comportament imprevizibil, provocând efecte periculoase pentru sănătatea. Acumulatorul trebuie păstrat departe de foc și protejat de temperaturi înalte. Dacă este expus la foc sau la temperaturi de peste 130°C, acumulatorul poate exploda.

## Introducerea acumulatorului

Indicație: Utilizarea unor acumulatori nepotrivite pentru dispozitivul folosit poate duce la o funcționare defectuoasă sau la deteriorarea dispozitivului.

Pentru a introduce acumulatorul în mâner, împingeți-l până când auziți clic-ul de blocare (acumulatorul trebuie să fie poziționat la același nivel cu marginea dispozitivului)



## Instalarea mânerului auxiliar:

Mânerul poate fi montat pe ambele părți ale dispozitivului.

## Utilizarea apărătorii de protecție:

Apărătoarea discului trebuie fixată ferm pe dispozitiv și plasată astfel încât utilizatorul să fie în siguranță în timpul tăierii, adică apărătoarea trebuie montată astfel încât partea acoperită a discului să fie pe partea utilizatorului

## Utilizarea dispozitivului:

Dispozitivul este prevăzut cu blocada întrerupătorului.

Blocarea reduce riscul de pornire sau oprire a dispozitivului.

Pentru a porni dispozitivul, deplasați butonul în poziția superioară până când acesta intră în priză de blocare

Pentru a opri dispozitivul, apăsați partea inferioară a butonului, acesta va sări din priză de blocare.

### **Înlocuirea discului de șlefuit:**

#### **Înainte de a înlocui discul, deconectați dispozitivul de la sursa de alimentare.**

Pentru a înlocui discul de șlefuire, utilizați cheia fixă pentru șuruburile frontale, inclusă în set.

- Apăsați blocada arborelui pentru a bloca rotația mânerului.
- Deșurubați cu cheia șuruburile de fixare a discului.
- Scoateți cheia din piulița cu flanșă.

### **Discuri de șlefuit:**

Discul nu trebuie să depășească diametrul specificat.

Verificați dacă discul are parametri tehnici corespunzători. Utilizați numai discuri cu turație minimă admisă de cel puțin 12000 rot./min. și viteză periferică de 80 m/s.

### **Indicații pentru lucrul cu dispozitivul:**

Înainte de a lucra cu dispozitivul, verificați dacă discul este înșurubat ferm și instalat corect, dacă apărătoarea discului este strânsă și plasată în direcția corectă.

În timp ce tăiați sau șlefuiți, polizorul trebuie operat cu o viteză constantă, în funcție de material.

Nu apăsați dispozitivul prea puternic pe materialul tăiat.

Când tăiați, nu schimbați unghiul de tăiere și nu îndoiți discul în materialul prelucrat.

### **CURĂȚARE ȘI ÎNTREȚINERE**

Înainte de a începe curățarea dispozitivului asigurați-vă că acesta este deconectat de la sursa de curent electric.

Mențineți curate conductele de ventilație (orificiile de admisie și evacuare a aerului) ale echipamentului. Ștergeți dispozitivul cu o cârpă uscată sau suflați cu aer comprimat. Păstrați mandrina sculei de lucru fără praf. Se recomandă curățarea dispozitivului după fiecare utilizare. Nu scufundați dispozitivul în apă sau alte lichide. Nu utilizați agenți de curățare sau solvenți agresivi.

### **Zgomot**

Nivelul de zgomot tipic ponderat A determinat în conformitate cu En62841:

Nivelul presiunii acustice (LpA): 77 dB (A)

Incertitudinea măsurării (K): 3.0 dB (A)

Nivelul de zgomot în timpul funcționării poate depăși: 88 dB (A).

Utilizați echipamente de protecție a auzului!

### **Vibrații**

Valoarea totală a vibrațiilor determinată în conformitate cu standardul En62841:

Emisia de vibrații: ah,  $AG = 5.1 \text{ m/s}^2$ ;

Incertitudinea măsurării (K):  $1,5 \text{ m/s}^2$

Durata admisibilă de lucru: 15 minute de lucru, 30 de minute de pauză.

Valoarea declarată a vibrațiilor produse a fost măsurată în conformitate cu metoda standard de testare și poate fi utilizată pentru compararea instrumentelor.

Valoarea declarată a vibrațiilor generate poate fi, de asemenea, utilizată în evaluarea expunerii inițiale.

### **Polizor unghiular cu acumulator**

Tensiune: 18 V

Diametrul maxim al discului:  $\varnothing 125 \text{ mm}$

Filet arbore: M14

Viteză fără sarcină: 8000 rpm

Pornire ușoară

Tip acumulator: 18 V Li-Ion, recomandat BP1840 4,0 Ah (nu este inclus în set)

Accesorii: 1 x mâner auxiliar, 1 x cheie, 1 x disc de șlefuit

Dimensiuni: 34.5 x 14 x 10 cm

Greutate: 1.8 Kg



## SVARBI INFORMACIJA

Siekdami pasiekti didžiausią pasitenkinimą, mėgautis gaminio efektyvumu ir sužinoti visas jo savybes ir funkcijas, prieš naudodami šį gaminį perskaitykite šią instrukciją.

Prieš naudodami įrenginį, perskaitykite naudojimo instrukciją ir laikykitės joje pateiktų nurodymų. Gamintojas neatsako už žalą, atsiradusią dėl prietaiso naudojimo ne pagal paskirtį arba netinkamo jo naudojimo.

Naudojimo instrukciją reikia saugoti, kad ja būtų galima naudotis ir vėliau naudojant gaminį.

- Prietaisas namų vartojimui. Nenaudoti ne pagal paskirtį.
- Prietaisą reikia prijungti tik prie lizdo pagal charakteristika specifikacijos lentelėje.
- Įsitinkite, kad bendras energijos suvartojimas visų prietaisų prijungtų prie sieninio lizdo neviršija maksimalios saugiklio apkrovos.
- Jei naudojate ilgintuvą įsitinkite, ar bendras prijungtų prie lygintuvo įrenginių galios suvartojimas neviršija ilgintuvo parametrų. Ilgintuvo kabelis turi būti padėtas taip, kad išvengtų atsitiktinių patraukimų ir užkliuvimų.
- Neleiskite, kad prietaiso maitinimo kabelis kabotų ant stalo ar lentynos briaunos arba kad liestų karštą paviršių.
- Prietaisas nėra skirtas valdyti su išoriniu laikmačiu, atskiru valdymo pultu ar kitu įrenginiu, kuris gali automatiškai įjungti prietaisą.
- Prieš priežiūros darbus reikia visada atjungti prietaisą nuo elektros šaltinio.
- Atjungiant maitinimo kabelį reikia visada ištraukti jį iš lizdo laikant už kištuko. Niekada negalima atjungti maitinimo kabelio traukiant už kabelio, nes taip galima sugadinti kištuką arba kabelį, kraštutiniais atvejais gali netgi sukelti mirtiną elektros šoką.
- Negalima palikti įjungto į lizdą prietaiso be priežiūros.
- Nemerkite prietaiso vandenyje ar kitame skystyje.

- Prietaisas turi būti reguliariai valomas pagal rekomendacijas aprašytas dalyje: Prietaiso valymas ir priežiūra.
- Nedėkite prietaiso arti šilumos šaltinių, liepsnos, elektrinio šildomojo elemento ar ant karštos orkaitės. Nedėkite ant jokio kito prietaiso.
- Įrenginys negali būti naudojamas vaikų. Įrenginį ir laidą laikyti atokiau nuo vaikų. Įrenginiu gali naudotis fiziškai ir protiškai riboti asmenys bei asmenys neturintys patirties ir nežinantys įrenginio, jei bus užtikrinta priežiūra ir mokymai apie saugų įrenginio naudojimą, taip kad susijusi su prekės naudojimu rizika būtų suprantama.
- Būkite itin atsargūs naudojant prietaisą, kai netoliese yra vaikai ar namų gyvūnai. Neleiskite vaikams žaisti su prietaisu.
- Nenaudoti prietaiso netoli degių medžiagų.
- Saugokite prietaisą nuo oro sąlygų veikimo (lietaus, saulės ir pan.) bei nenaudokite padidintos drėgmės sąlygose (vonios kambarys, drėgni vasarnamiai).
- Periodiškai tikrinkite maitinimo kabelio būklę. Jei neatjungiamas maitinimo kabelis bus sužalotas, tai turi būti jis iškaičiamas pas gamintoją ar specializuotame servise arba kvalifikuoto asmens dėl pavojaus išvengimo. Nenaudokite prietaiso su sugadintu maitinimo kabeliu, kištuku ar jei buvo jis numestas ar sužalotas koku nors kitu būdu arba veikia netinkamai. Netaisykite prietaiso savarankiškai, nes tai gali sukelti elektros šoką. Sugadintą prietaisą atiduokite į atitinkamą servisą dėl patikrinimo arba taisymo. Visi taisymai gali būti atliekami tik autorizuotuose servisuose. Neatitinkamai atliktas taisymas gali sukelti vartotojui rimtą pavojų.
- Naudokite originalius arba gamintojo rekomenduojamus prietaiso priedus. Gamintojo nerekomenduojamų priedų naudojimas gali sukelti žalas bei pavojų.
- Laikykite savo darbo vietą tvarkingą ir gerai apšviestą.



- Netvarkingumas ir nepakankamas apšvietimas sukelia nelaimingų atsitikimų.
- Nenaudokite elektrinių įrankių potencialiai sprogioje aplinkoje, t. y. ten, kur yra degių skysčių, dujų ar dulkių.
- Akimirka neatidumo gali sukelti įrankio valdymo praradimą.
- Jei galima prijungti elektrinius įrankius prie dulkių nusiurbimo arba surinkimo įrankių, patikrinkite, ar jie pritvirtinti ir tinkamai veikia. Naudojant tokius elektrinius įrankius sumažina pavojaus dėl dulkių riziką.
- Nesilenkite per toli naudodami elektriniu įrankiu. Išlaikykite stabilią laikyseną ir pusiausvyrą. Dėl to galėsite geriau valdyti elektrinį įrankį ištikus nenumatytiems atvejams.
- Stenkitės netyčia neįjungti elektrinio įrankio. Prieš prijungdami elektrinį įrankį prie elektros tinklo, įsitikinkite, kad maitinimo išjungiklis yra išjungtoje padėtyje (OFF). Elektrinį įrankį nešant pirštu ant gaiduko arba prijungiant elektrinį įrankį prie tinklo įjungus elektrinį įrankį, gali sukelti nelaimingus atsitikimus.
- Dėvėkite tinkamus drabužius. Nedirbkite dėvėdami laisvus drabužius ir nenešiokite papuošalų dirbdami. Plaukus, drabužius ir pirštines laikykite toliau nuo judančių dalių. Judančios elektrinio įrankio dalys gali sugriebti ir įtraukti laisvus drabužius, papuošalus ar ilgus plaukus.
- Prieš paleisdami elektrinį įrankį, išimkite iš jo visus veržliarakčius arba įrankius. Prie besisukančios elektrinio įrankio dalies vis dar prijungtas įrankis arba veržliaraktis gali sukelti sužalojimą.
- Dirbdami su elektriniais įrankiais būkite atsargūs, susikaupkite atlikdami darbą ir vadovaukitės sveika nuovoka. Nenaudokite elektrinio įrankio, kai esate pavargę arba apsvaigę nuo narkotikų, alkoholio ar vaistų. Net akimirka neatidumo naudojant elektrinius įrankius gali sukelti rimtą nelaimingą atsitikimą.
- Saugokite vaikus nuo darbo zonos ir **NELEISKITE** vaikams

- traukti maitinimo laido – tai gali sukelti rimtą sužalojimą.
- Prieš atlikdami bet kokius reguliavimus, keisdami priedus arba laikydami elektrinius įrankius, pasukite maitinimo jungiklį į išjungimo padėtį, kad atjungtumėte elektrinį įrankį nuo maitinimo šaltinio. Tokios prevencinės priemonės sumažina elektrinio įrankio netyčinio įjungimo riziką.
  - Įsitikinkite, kad ventiliacijos angose nėra nuosėdų.
  - Prietaisą galima naudoti tik sausoje, gerai apšviestoje aplinkoje.
  - Šio įrankio neturėtų naudoti jaunesni nei 16 metų asmenys.
  - Elektros įrankio kontrolės praradimas gali sukelti kūno sužalojimą.
  - Naudokite tinkamus detektorius, kad nustatytumėte montavimo vietą, arba kreipkitės pagalbos į vietinį techninės priežiūros paslaugų teikėją. Dėl sąlyčio su laidais, kuriuose yra įtampa, gali kilti gaisras arba elektros smūgis. Pažeidus dujų liniją gali įvykti sprogitimas. Vandens vamzdžio pradūrimas sukelia materialinę žalą.
  - Pasirinkite darbo režimą ir darbo įrankį pagal ruošinio tipą. Patikrinkite dulkių gaubto būklę. Jei įrenginys pažeistas, pakeiskite jį nauju arba perduokite jį į profesionalų aptarnavimo centrą.
  - Kai kai kurios medžiagos apdorojant į orą skleidžia dulkes, kurios gali kelti grėsmę sveikatai, sukelti alergines reakcijas, kvėpavimo takų ligas ir prisidėti prie vėžio. Pasirūpinkite tinkamu darbo vietos vėdinimu ir naudokite tinkamos apsaugos klasės kaukes nuo dulkių.
  - Medžiagas, kurių sudėtyje yra asbesto, gali apdoroti tik tinkamai apmokyti darbuotojai.
  - Mašina gali būti naudojama tik uždaroje patalpose su veiksminga ventiliacija.

- Keisdami darbinį įrankį būkite ypač atsargūs. Iš karto po naudojimo jis gali būti labai karštas ir (arba) aštrus. Rekomenduojama naudoti apsaugines pirštines.

### **Įkroviklio ir akumulatoriaus saugos instrukcijos**

Norėdami prijungti akumuliatorių įkrovimui, akumuliatorių reikia įdėti į įkroviklį, o įkroviklį prijungti prie maitinimo šaltinio.

- Saugokite įkroviklį nuo lietaus ir drėgmės. Įkroviklį galima naudoti tik patalpose.
  - Laikykite įkroviklį švarų.
  - Nenaudokite įkroviklio ant degių daiktų ir pagrindų (pvz., popieriaus) arba sprogioje ir (arba) degioje aplinkoje.
  - Įkraunant visada užtikrinkite tinkamą ventiliaciją, nes netinkamai prižiūrint akumuliatorių ar jų sugadinus iš jo gali sklisti dūmai arba išsipilti elektrolitas.
  - Kai įkrovimas baigtas, atjunkite įkroviklį nuo sieninio lizdo. Nepalikite jo prijungto prie maitinimo šaltinio ilgiau nei tai nėra būtina.
  - Akumuliatorių laikykite ir įkraukite sausoje vietoje ir pasirūpinkite, kad į jį nepatektų vandens.
  - Akumulatoriaus jungtis laikykite švarias ir neužterštas.
  - Saugokite akumuliatorių nuo smūgių, drėgmės ir niekada neatidarykite ar mechaniškai nepažeiskite akumulatoriaus.
- Norėdami patikrinti akumulatoriaus įkrovos lygį, paspauskite akumulatoriaus mygtuką ir, jei reikia, įkraukite akumuliatorių pagal šviesos diodų skaičių ir numatomą akumuliatorinio įrankio veikimo laiką.

### **Atmetimo reiškinys:**

Atmetimas yra staigus ir nevaldomas, prietaisas reaguoja į pjovimo įtaiso užstrigimą ar užsikimšimą. Užstrigus arba

sustojus, diskas staiga ima trūkčioti priešinga kryptimi. Atmetimas yra saugos instrukcijų neperskaitymo pasekmė. Kad išvengtumėte atmetimo, laikykitės saugos instrukcijų ir naudokite metodus, kad išvengtumėte atmetimo

### **Metodai, kaip išvengti atmetimo.**

- a) Tvirtai ir patikimai laikykite prietaisą už dviejų rankenų. Visada naudokite pagalbines rankenas. – Prietaisą naudojantis asmuo gali valdyti sukimo momentą ir susijusias atmetimo jėgas, jei jis taiko tinkamas atsargumo priemones.
- b) Laikykite rankas atokiau nuo pjaunančios dalies. **DĖMESIO:** Netinkamai naudojamas prietaisas gali sužaloti naudotoją.
- c) Asmuo, naudojantis įrenginį, turi nustatyti tokią padėtį, kad jis negalėtų pasiekti šlifavimo geležtės atmetimo atveju.

#### **SIMBOLIAI**

- Naudojimo instrukcijoje arba įrankio vardinėje lentelėje gali būti pateikti šie simboliai.
- Šiuose simboliai pateikiama svarbi informacija apie gaminį ir nurodymai, kaip jį naudoti.

	Perskaitykite naudojimo instrukciją.		Naudokite ausų apsaugą
	Bendro pobūdžio įspėjimai		Mūvėkite apsaugines pirštines
	Gaisro pavojus		Dėvėkite apsauginę aprangą
	Elektros smūgio pavojus		Dėvėkite apsauginę kaukę
	Dėvėkite apsauginius akinius		Taikykite kvėpavimo takų apsaugą



Jei prietaise yra perbrauktos šiukšliadėžės ženklas, reiškia tai, kad produktas apimtas 2012/19/EU direktyva. Reikia susipažinti su vietiniais reikalavimais dėl elektros ir elektronikos atliekų surinkimo. Reikia veikti pagal vietines taisykles. Nemeskite šio produkto kartu su kitomis namų apyvokos šiukšlėmis. Teisingas senų produktų šalinimas leidžia išvengti galimų neigiamų pasekmių aplinkai ir žmonių sveikatai.



Produktas pagamintas iš aukštos kokybės medžiagų ir komponentų, kuriuos galima perdirbti ir vėl panaudoti.

## NAUDOTI ASMENINES APSAUGOS PRIEMONES

- Dėvėkite apsauginius akinius pagal En 166
- Dėvėkite apsaugines kaukes pagal En 149
- Naudokite kitas tiksliai asmenines apsaugos priemones pritaikytas prie atliekamo darbo tipo.

## Įrenginio aprašymas

1. Pagrindinė rankena
2. Papildoma rankena
3. Suklio blokada
4. Suklys
5. Saugos dangtis
6. Jungiklis su blokados funkcija
7. Ventiliacijos grotelės
8. Akumulatoriaus įkrovos būseną
9. Apsauginio dangtelio greito atlaisvinimo svirtis
10. Suklio atsukimo veržliaraktis
11. Mygtukas akumulatoriaus įkrovos būklei patikrinti
12. Akumulatoriaus užrakto atleidimo mygtukas

## Laikymas

Belaidžius įrankius laikykite sausoje, vaikams nepasiekiamoje vietoje. Saugumo sumetimais prieš sandėliuojant belaidį įrankį išimkite akumuliatorių. Įdėjus akumuliatorių į belaidį įrankį, jis greičiau išsikrauna. Saugokite akumuliatorių ir įrankius nuo šalčio, aukštos temperatūros, drėgmės ir vandens. Neremontuokite pažeisto akumulatoriaus. Akumulatoriaus remontą gali atlikti gamintojas arba įgaliotasis techninės priežiūros centras.

Akumuliatorių reikia įkrauti tik gamintojo nurodytais įkrovikliais.

Laikant arba naudojant akumuliatorių netinkamomis sąlygomis gali nutekėti elektrolitas. Negalima

naudoti pažeistų ar modifikuotų akumuliatorių. Pažeisti ar modifikuoti akumulatoriai gali veikti nenuspėjamai ir sukelti pavojingą poveikį sveikatai. Akumuliatorių reikia laikyti atokiau nuo ugnies ir saugoti nuo karščio. Veikiamas ugnies arba didesnės nei 130 °C temperatūros, akumulatorius gali sprogti.

### **Akumuliatoriaus įdėjimas**

Patarimas: Naudojant prietaisui netinkamus akumulatorius, gali sutrikti prietaiso veikimas arba jis gali būti sugadintas.

Norėdami įdėti akumuliatorių į rankeną, stumkite ją tol, kol išgirsite užrakto mechanizmo užsifiksavimą (akumulatorius turi būti vienoje plokštumoje su prietaiso kraštu)

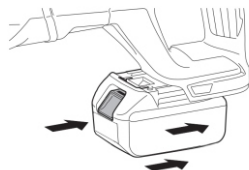

### **Papildomos rankenos montavimas:**

Rankeną galima montuoti abiejose prietaiso pusėse.

### **Saugos dangčio naudojimas:**

Disko apsauga turi būti tvirtai pritvirtinta prie prietaiso ir nustatyta taip, kad pjaunant būtų saugu, t.y., kad apsauginė dalis būtų naudotojo pusėje.

### **Įrenginio valdymas:**

Prietaisas turi jungiklio blokadą.

Blokada sumažina prietaiso įjungimo arba išjungimo riziką.

Norėdami įjungti įrenginį, perkeltite mygtuką į viršutinę padėtį, kol jis atsидurs blokados ąselėje

Norėdami išjungti prietaisą, paspauskite apatinę mygtuko dalį, jis iššoks iš blokados.

### **Šlifavimo disko iškeitimas:**

**Prieš keisdami diską, atjunkite prietaisą nuo maitinimo šaltinio.**

Norėdami pakeisti šlifavimo diską, naudokite veržliaraktį galiniams varžtams, kurie buvo komplekte .

- Paspauskite suklio blokadą, kad užfiksuotumėte rankenos sukimąsi.
- Veržliarakčiu atsukite visus disko tvirtinimo varžtus.
- Išimkite veržliaraktį iš flanšinės veržlės.

### **Šlifavimo diskai:**

Diskas neturi viršyti nurodyto skersmens.

Patikrinkite, ar diskas turi tinkamus techninius parametrus. Naudokite tik diskus, kurių mažiausias

leistinas sukimosi greitis yra 12000 aps./min., o periferinis greitis - 80 m/s.

### **Patarimai, kaip dirbti su prietaisu:**

Prieš naudodami prietaisą patikrinkite, ar diskas priveržtas ir tinkamai uždėtas, ar disko apsauga priveržta ir nustatyta tinkama kryptimi.

Šlifuoklus turi būti kreipiamas pastoviu greičiu, priklausomai nuo medžiagos, pjaunant arba šlifuojant.

Nespauskite įrenginio per stipriai prie pjaunamo ruošinio.

Pjaudami nekeiskite pjovimo kampo ir nelenkite geležtės ruošinyje.

### **VALYMAS IR PRIEŽIŪRA**

Prieš pradėdant valymą ir priežiūra reikia įsitikinti, kad įrenginys atjungtas iš srovės šaltinio.

Ventiliacijos kanalus (oro įleidimo ir išleidimo angas) laikykite švarius. Nuvalykite įrenginį sausa

šluoste arba nupūskite suslėgtu oru. Pasirūpinkite, kad darbo įrankio griebtuve nebūtų dulkių. Įrenginį

rekomenduojama valyti po kiekvieno naudojimo. Nemerkite į vandenį ar į kitus skysčius. Nenaudokite

agresyvių valymo priemonių ar tirpiklių.

## Triukšmas

Tipinis A svertinis triukšmo lygis, nustatytas pagal En62841:

Garso slėgio lygis (LpA): 77 dB (A)

Matavimo netikrumas (K): 3.0 dB (A)

Triukšmo lygis veikimo metu gali viršyti: 88 dB (A).

Naudoti klausos apsaugos priemonės!

## Vibracijos

Bendra vibracijos vertė, nustatyta pagal En62841:

Vibracijos emisija: ah, AG = 5.1 m/s<sup>2</sup>;

Matavimo netikrumas (K): 1,5 m/s<sup>2</sup>

Leistina darbo trukmė: 15 minučių darbo, 30 minučių pertraukos.

Deklaruota vibracijos vertė buvo išmatuota pagal standartinį bandymo metodą ir gali būti naudojama įrankiams palyginti.

Deklaruota sukurtos vibracijos vertė taip pat gali būti naudojama pradiniam poveikio vertinimui.

## Akumuliatorinis kampinis šlifukoklis

Įtampa: 18 V

Didžiausias disko skersmuo: ø 125 mm

Suklio sriegis: M14

Greitis be apkrovos: 8000 aps./min.

Švelnus užvedimas

Akumuliatoriaus tipas: 18 V Li-Ion, rekomenduojama BP1840 4,0 Ah (nėra komplektacijoje)

Priedai: 1 x pagalbinė rankena, 1 x veržliaraktis, 1 x šlifavimo diskas

Matmenys: 34.5 x 14 x 10 cm

Svoris: 1.8 Kg





## OLULINE TEAVE

Suurima rahulolu saavutamiseks, toote jõudluse nautimiseks ning kõigi selle omaduste ja funktsioonide tundmaõppimiseks lugege enne toote kasutamist käesolev juhend läbi.

Enne seadme kasutamist lugege läbi kasutusjuhend ja toimige selles sisalduvate suuniste kohaselt. Tootja ei vastuta kahjude eest, mis on põhjustatud seadme kasutamisest vastuolus selle otstrabega või väärast käsitlemisest.

Hoidke kasutusjuhend alles, et seda saaks kasutada ka toote hilisema kasutamise käigus.

- Seade on ette nähtud üksnes kodumajapidamises kasutamiseks. Mitte kasutada muul eesmärgil, mis ei vasta seadme otstarbele.
- Seade tuleb ühendada üksnes maandatud toitepesasse, mille andmed vastavad seadme andmesildile märgitud väärtustele.
- Kontrollige, kas kõikide seinakontakti ühendatud seadmete poolt kasutatud voolutarve ei ületa kaitsme maksimaalset koormust.
- Kui kasutate pikendusjuhet, tuleb kontrollida, kas pikendusjuhtmega ühendatud seadme koguvool ei ületa pikendusjuhtme koormuse parameetreid. Pikendusjuhtme kaabel tuleb juhtida nii, et vältida selle juhuslikku tõmbamist ja selle taha komistamist.
- Vältige seadme toitejuhtme rippumist üle laua või riiulite servade ja selle kokkupuudet kuumade pindadega.
- Seade ei ole ette nähtud juhtimiseks välise viitlüliti, eraldi kaugjuhtimispuldi või muu seadme abil, mis võib seadme automaatselt välja lülitada.
- Enne hooldustööde alustamist tuleb alati seade toitevõrgust välja võtta.
- Toitekaabli eemaldamisel seinakontaktist tuleb seda alati tõmmata pistikust. Ärge võtke toitejuhet kunagi pesast kaablist tõmmates, kuna pistik või juhe võib saada

kahjustada, äärmisel juhul võib see põhjustada isegi surmaga lõppevat elektrilööki.

- Ärge pange seadet vette ega muude vedelikku.
- Seadet tuleb regulaarselt puhastada vastavalt punktis „Seadme puhastamine ja hooldus” kirjeldatud juhistele.
- Ärge pange seadet soojusallikate, leekide, elektriliste kütteelementide või kuuma ahju lähedale. Ärge pange seda mistahes muu seadme peale.
- Piiratud füüsiliste, sensorsete või psüühiliste võimetega aga ka seadmega töötamise kogemusi või teadmisi mitte omavad inimesed võivad seadet kasutada järelvalve all või tingimusel, et neid on selle seadme turvalise kasutamise teemal instrueeritud ja potentsiaalsetest ohtudest teavitatud.
- Olge eriti ettevaatlikud seadme kasutamisel, kui selle läheduses viibivad lapsed või koduloomad. Ärge laske lapsi seadmega mängida.
- Ärge kasutage seadet kergestiüttivate materjalide läheduses.
- Ärge jätke seadet ilmastikutingimuste mõju kätte (vihm, päike, etc.) ning ärge kasutage seda kõrgema niiskustasemega tingimustes (vannitoad, niisked suveelamud).
- Kontrollige toitejuhtme seisundit regulaarselt. Juhul, kui seadmega integreeritud toitejuhe on vigastada saanud, tuleb see välja vahetada tootja poolt või spetsiaalses remonditöökojas või kvalifitseeritud isiku poolt ohu vältimise eesmärgil.
- Ärge kasutage vigastatud toitejuhtmega, pistikuga seadet või seadet, mis on maha kukkunud või mistahes muul viisil vigastada saanud ega tööta korrektselt. Ärge parandage seadet omavoliliselt, kuna see võib põhjustada elektrilöögi ohtu. Kahjustatud seade tuleb viia vastavasse teeninduspunkti selle kontrollimise või remondi otstarbel.

Mistahes parandustöid on lubatud teostada üksnes volitatud teeninduspunktides. Ebakorrektselt tehtud parandus võib kujutada endast kasutajale tõsist ohtu.

- Kasutage ainult seadme originaaltarvikuid või tootja poolt soovitatud tarvikuid. Tarvikute kasutamine, mida tootja ei soovita, võib põhjustada seadme kahjustumist ja ohustada kasutamisohtust.
- Hooolitsege töökoha korrasoleku ja korraliku valgustuse eest.
- Korratus ja ebapiisav valgustus põhjustavad õnnetusi.
- Ärge kasutage elektritööriistu plahvatusohtlikus keskkonnas, st tuleohtlike vedelike, gaaside või tolmu läheduses.
- Hetkeline tähelepanematus võib põhjustada kontrolli kaotamise tööriista üle.
- Kui on olemas elektritööriistade tolmuärastus- või -kogumisseadmete külge paigaldamise võimalus, kontrollige, kas need on korralikult kinnitatud ja töötavad nõuetekohaselt. Selliste elektritööriistade kasutamine vähendab tolmu tekitatavat ohtu.
- Ärge küünitage elektritööriistaga liiga kaugele. Hoidke stabiilset rühti ja tasakaalu. Tänu sellele on teil elektritööriista üle ettenägematutes olukordades parem kontroll.
- Vältige elektritööriista juhuslikku käivitumist. Enne elektritööriista vooluvõrku ühendamist veenduge, et toitelüliti oleks väljalülitatud asendis (OFF). Elektritööriista kandmine sõrmega päästikul või sisselülitatud elektritööriista vooluvõrku ühendamine võib põhjustada õnnetusi.
- Kandke sobivat riietust. Ärge töötage lohvakates riietes ega kandke töötamise ajal ehteid. Hoidke oma juuksed, riided ja kindad liikuvatest osadest eemal. Elektritööriista liikuvad osad võivad endaga kaasa haarata ja sisse tõmmata riide ja ehte lahtised osad või pikad juuksed.

- Enne elektritööriista käivitamist eemaldage sellelt kõik võtmed või tööriistad. Elektritööriista pöörleva osaga ühendatud tööriist või võti võib põhjustada kehavigastusi.
- Elektritööriistadega töötades olge ettevaatlik, keskenduge tööle ja kasutage tervet mõistust. Ärge kasutage elektritööriista, kui olete väsinud või uimastite, alkoholi või ravimite mõju all. Isegi hetkeline tähelepanematus elektritööriistaga töötamise ajal võib põhjustada tõsise õnnetuse.
- Hoidke lapsed töökohast eemal ja ÄRGE laske lastel toitejuhtmest tõmmata – see võib põhjustada tõsiseid vigastusi.
- Enne mis tahes reguleerimist, tarvikute vahetamist või elektritööriistade hoiulepanekut seadke lüliti väljalülitatud asendisse, et elektritööriist vooluvõrgust lahti ühendada. Sellised ennetusmeetmed vähendavad elektritööriista juhusliku käivitumise ohtu.
- Veenduge, et ventilatsiooniavades ei oleks prahti.
- Seadet tohib kasutada ainult kuivas, hästi valgustatud keskkonnas.
- Seda tööriista ei tohi kasutada alla 16-aastased isikud.
- Tehes tööd, mille puhul tööriist või kinnituselement võiks varjatud elektrijuhtmetega kokku puutuda, hoida elektrilist tööriista ainult isoleeritud pindadest. Tööriista või kinnituselemendi kokkupuude pingestatud elektrijuhtmega võib põhjustada pinge ülekandumist elektrilise tööriista isoleerimata metallosadele, luues sellega elektrilöögi ohu.
- Elektrilise tööriista üle kontrolli kaotamine võib põhjustada kehavigastusi.
- Kasutada ainult puhtaid ja teravaid löiketööriistu (nt puure). Nüride tööriistade kasutamine vähendab töö tõhusust ja suurendab õnnetuste ohtu.
- Valida töörežiim ja tööriist vastavalt töödeldava materjali liigile.

- Kontrollida tolmu kate seisundit. Selle kahjustuste korral asendada see uuega või viia seade professionaalsesse teeninduspunkti.
- Teatavate materjalide töötlemisel satub õhku tolmu, mis võib olla tervisele ohtlik, põhjustada allergilisi reaktsioone, hingamisteede haigusi ja soodustada vähktõve teket. Tagada töökohta hea ventilatsioon ja kasutada asjakohase kaitseklassi tolumumaski.
- Asbesti sisaldavaid materjale tohivad töödelda ainult vastava väljaõppe saanud töötajad.
- Masinat tohib kasutada ainult tõhusalt toimiva ventilatsiooniga suletud ruumides.
- Olla tööotsiku väljavahetamisel eriti ettevaatlik. Kohe pärast kasutamist võib see olla väga kuum ja/või terav. Soovitav on kasutada kaitsekindaid.

### **Laadija ja aku ohutusjuhised**

Aku laadimiseks ühendamiseks tuleb aku sisestada laadijasse ja ühendada laadija seejärel vooluallikaga.

- Kaitske laadijat vihma ja niiskuse eest. Laadijat tohib kasutada ainult siseruumides.
- Hoidke laadija puhtana.
- Ärge kasutage laadijat tuleohtlikel esemetel ja aluspindadel (nt paberil) ega plahvatusohtlikus ja/või tuleohtlikus keskkonnas.
- Tagage laadimise ajal alati piisav ventilatsioon, kuna aku väärkäitumise/kahjustuse tõttu tekkinud vigastuse korral võivad akust lekkida aurud või elektrolüüt.
- Kui laadimine on lõppenud, ühendage laadija seinakontaktist lahti. ärge jätke seda vooluallikaga ühendatuna kauemaks kui vaja.

- Hoidke ja laadige akut kuivas kohas ning veenduge, et sellesse vett ei satuks.
- Hoidke aku ühendused puhtad ja mustusest vabad.
- Kaitske akut löökide ja niiskuse eest ning ärge kunagi seda avage või mehaaniliselt kahjustage.

Aku laadimistaseme kontrollimiseks tuleb vajutada akul olevat nuppu ja vajadusel laadida akut vastavalt LED-diodide arvule ning juhtmevaba tööriista eeldatavale tööajale.

### **Tagasilöögi nähtus:**

Tagasilöök on seadme äkiline ja kontrollimatu reaktsioon löikeseadme kinnikiilumisele või blokeerumisele. Kinnikiilumine või peatumine põhjustab äkilise tõmbe ketta pöörlemisele vastupidises suunas.

Tagasilöök on ohutusjuhendi lugemata jätmise tagajärjeks. Tagasilöögi vältimiseks järgige ohutusjuhendit ja rakendage tagasilöögi nähtuse vältimise meetodeid

### **Tagasilöögi nähtuse vältimise meetodid.**

- a) Seadet tuleb kahest käepidemest tugevalt ja kindlalt kinni hoida. Kasutada alati abikäepidet. - Võttes tarvitusele asjakohased ettevaatusabinõud saab seadme kasutaja kontrollida pöördemomenti ja sellega seotud tagasilöögi jõudu.
- b) Hoida käed seadme löikamisosast eemal.  
TÄHELEPANU: Valesti kasutades võib seade kasutajale kehavigastusi tekitada.
- c) Seadme kasutaja peaks asetuma nii, et ta ei oleks tagasilöögi ajal lihvmasina tera ulatuses.

## SÜMBOLID

- Kasutusjuhendis või tööriista andmeplaadil võivad paikneda järgmised sümbolid.
- Need märgistused sisaldavad toote kohta olulist teavet ja selle kasutamist puudutavaid nõuandeid.

	Lugege läbi kasutusjuhend.		Kasutage kõrvakaitseid
	Üldhoiatus		Kandke kaitsekindaid
	Tulekahjuoht		Kandke kaitseriietust
	Elektrilöögi oht		Kandke kaitsemaski
	Kandke kaitseprille		Kasutage hingamisteede kaitset



Juhul, kui seadmel on läbikriipsutatud prügikasti sümbol, tähendab see, et toode on kooskõlas Euroopa direktiivi 2012/19/EU sätetega. Tutvuge elektri- ja elektroonikaseadmete jäätmete kohaliku kogumissüsteemi nõuetega. Tuleb getuseda vastavalt kohalikele eeskirjadele. Antud toodet ei tohi kõrvaldada koos olmeprügiga. Kasutatud toote nõuetekohane utiliseerimine aitab vältida selle kahjulikku toimet keskkonnale ja inimtervisele.



Toode on valmistatud kvaliteetsetest materjalidest ja komponentidest, mida on võimalik uuesti ringlusse võtta ja taaskasutada.

## KASUTADA INDIVIDUAALKAITSEVAHENDEID

- Kandke kaitseprille kooskõlas standardiga En166
- Kandke kaitsemaski kooskõlas standardiga En149
- Kasutage sõltuvalt tööde tüübist muid sihtotstarbelisi individuaalkaitsevahendeid.

## Seadme kirjeldus

1. Peakäepide
2. Abikäepide
3. Võlli lukustus
4. Võll
5. Kaitsekate
6. Lukustusfunktsiooniga lüliti
7. Ventilatsioonivõre
8. Akumulaatori laetuse tase
9. Kaitsekatte kiirvabastuse mehhanismi hoob
10. Võlli vabastusvõti
11. Aku laetuse kontrollimise nupp
12. Aku lukustuse vabastamise nupp

## Hoiustamine

Hoida juhtmevabu tööriistu kuivas, lastele kättesaamatus kohas. Turvalisuse huvides võtta aku enne juhtmevaba tööriista hoiustamist välja. Juhtmevabas tööriistas olev aku tühjeneb kiiremini. Kaitsta akut ja tööriistu külma, kõrge temperatuuri, niiskuse ja vee eest.

Kahjustatud akut parandada ei tohi. Akut saab parandada tootja juures või volitatud teeninduskeskuses.

Laadida akusid ainult tootja poolt antud parameetritega laadijatega. Aku ebakohastes tingimustes hoiustamine või kasutamine võib põhjustada elektrolüüdi leket. Kahjustatud või modifitseeritud akusid kasutada ei tohi. Kahjustatud või modifitseeritud akud võivad käituda ettearvamatult, põhjustades terviseohtlikke tagajärgi. Akut tuleb hoida tules eemal ja kaitsta kõrge temperatuuri eest. Tule või üle 130°C temperatuuri toimel võib aku plahvatada.

#### **Aku sisestamine**

Märkus: Antud seadmele sobimatute akude kasutamine võib põhjustada seadme talitlushäireid või seda kahjustada.

Aku sisestamiseks käepidemesse lükata seda sisse kuni lukustuse hääle kuulmiseni (aku peab asetsema seadme servaga samal tasapinnal)



#### **Abikäepideme paigaldamine:**

Käepideme saab paigaldada mõlemale poole seadet.

#### **Kaitsekatte kasutamine:**

Kettakaitse peab olema kindlalt masina külge kinnitatud ja paiknema nii, et löikamine oleks kasutajale ohutu, st kaitse peab olema paigaldatud kaetud osaga kasutaja poole

#### **Seadme kasutamine:**

Seade on varustatud lüliti lukustusega.

Lukustus vähendab seadme sisse- või väljalülitumise ohtu.

Seadme sisselülitamiseks nihutada nupp ülemisse asendisse, kuni see lukustusse siseneb

Seadme väljalülitamiseks vajutada nupu alumist osa, mis põhjustab selle lukustusest väljapaiskumise.

#### **Lihvketta vahetamine :**

##### **Enne ketta vahetamisele asumist ühendada seade vooluallikast lahti.**

Lihvketta vahetamiseks kasutada komplektis olevat avatud otsaga mutrivõtit.

- Käepideme pöörlemise blokeerimiseks vajutada võlli lukustusele.
- Keerata võtme abil lahti ketta kinnituspoldid.
- Eemaldada võti ääriku mutritilt.

#### **Lihvkettad :**

Ketas ei tohi ületada ettenähtud läbimõõtu.

Kontrollida, et kettas oleks õigete tehniliste parameetritega. Kasutage ainult kettaid, mille lubatud pöörlemiskiirus on vähemalt 12000 p/min ja perifeerne kiirus 80 m/s.

#### **Seadmega töötamist puudutavad märkused:**

Enne seadmega tööle asumist kontrollida, et ketas oleks kinni keeratud ja korralikult paigaldatud, kettakaitse oleks kinni keeratud ning paikneks õiges suunas.

Juhtida lihvmasinat püsiva kiirusega, materjalist, lõikamisest või lihvimisest sõltuvalt.

Seadet liiga tugevalt vastu lõigatavat materjali mitte suruda.

Lõikamisel lõikenurka mitte muuta ja kettast töödeldavas materjalis mitte painutada.

#### **PUHASTAMINE JA HOOLDAMINE**

Enne puhastamise ja hooldamise juurde asumist veenduda, et seade on toiteallikast lahti ühendatud.

Hoida seadme ventilatsioonikanalid (õhu sisse- ja väljalaskeavad) puhtana. Pühkida seadet kuiva lapiga või puhuda läbi suruõhuga. Hoida tööotsiku kinnituspadrund tolmu vabana. Seadet on soovitatav puhastada pärast iga kasutamist. Vette või muudesse vedelikesse mitte kasta. Mitte kasutada agressiivseid puhastusvahendeid ja lahusteid.



## Müra

Kooskõlas standardiga määratletud A skaalale vastavalt mõõdetud müratase En62841:

Akustilise rõhu tase (LpA): 77 dB (A) ; LwA: 88 dB (A)

Mõõtude kõikumine (K): 3.0 dB (A)

Müratase töö ajal võib ületada: 88 dB (A).

Kasutada kuulmiskaitsevahendeid!

## Vibratsioon

Vibratsiooni koguväärtus , on määratud kooskõlas standardiga En62841:

Vibratsiooniheide ah, AG =5.1 m/s<sup>2</sup> ;

Mõõtude kõikumine (K): 1,5 m/s<sup>2</sup>

Tööaja lubatud pikkus: 15 minutit tööd, 30 minutit pausi.

Tekitatud vibratsiooni deklareeritud väärtus mõõdeti standardse katsemeetodiga ja seda saab kasutada tööriistade võrdlemiseks.

Tekitatud vibratsiooni deklareeritud väärtust võib kasutada ka esialgse kokkupuute hindamisel.

## Akutoitega nurklihvmasin

Pinge: 18V

Ketta maksimaalne läbimõõt: ø 125 mm

Võlli keere: M14

Kiirus ilma koormuseta: 8000 p/min

Pehme käivitus

Aku tüüp: 18V Li-Ion, soovitatav BP1840 4,0 Ah (ei kuulu komplekti)

Tarvikud: 1 x abikäepide, 1 x mutrivõti, 1 x lihvketas

Mõõtmed: 34.5 x 14 x 10 cm

Kaal: 1.8 Kg



## SVARĪGA INFORMĀCIJA

Lai izjutu vislielāko gandarījumu, izbaudītu izstrādājuma produkta veiktspēju un apgūtu visas tā īpašības un funkcijas, lūdzu, pirms šī izstrādājuma lietošanas izlasiet šo instrukciju. Pirms ierīces lietošanas izlasiet lietošanas instrukciju un ievērojiet tajā ietvertos norādījumus. Ražotājs nav atbildīgs par jebkādiem bojājumiem, kas radušies, lietojot ierīci pretēji tās paredzētajam lietojumam vai nepareizai lietošanai. Saglabājiet lietošanas pamācību turpmākai izstrādājuma lietošanai.

- Ierīce ir paredzēta tikai lietošanai mājās. Neizmantojiet citiem mērķiem pretēji paredzētajam lietojumam.
- Ierīci drīkst pievienot tikai tādai kontaktligzdai, kuras parametri tika norādīti obligātajā izgatavotāja plāksnītē.
- Pārliedzinieties, vai visu sienas kontaktligzdai pievienoto ierīču kopējais strāvas patēriņš nepārsniedz drošinātāja maksimālo slodzi.
- Ja tiek izmantots pagarinātājs, pārliedzinieties, vai pagarinātājam pievienotā aprīkojuma kopējais jaudas patēriņš nepārsniedz pagarinātāja slodzes parametrus. Novietojiet pagarinātāju tā, lai izvairītos no nejaušas vilkšanas un pakļupšanas.
- Neļaujiet ierīces strāvas vadam karāties zem galda vai plaukta malas vai pieskarties karstai virsmai.
- Ierīce nav paredzēta vadīšanai ar ārēju laika aiztures slēdzi, atsevišķu tālvadības pulti vai citu aprīkojumu, kas varētu automātiski ieslēgt ierīci.
- Pirms jebkādiem apkopes darbiem vienmēr atvienojiet ierīci no strāvas padeves.
- Atvienojot strāvas vadu, vienmēr izvelciet to no kontaktligzdas, turot aiz kontaktdakšas. Nekad nevelciet strāvas vadu aiz vada, jo var tikt bojāts spraudnis vai kabelis, ārkārtējos gadījumos tas var izraisīt pat elektrotraumu. Ierīci nedrīkst atstāt bez uzraudzības, kad tā ir pievienota.

- Neiegremdējiet ierīci ūdenī vai citā šķidrumā.
- Ierīce regulāri jātīra saskaņā ar ieteikumiem, kas aprakstīti sadaļā par ierīces «Tīrīšanu un apkopi».
- Nenovietojiet ierīci siltuma avotu, liesmu, elektriskā sildelementa vai uz karstas cepeškrāsns tuvumā. Nenovietojiet uz citas ierīces.
- Šo ierīci drīkst lietot bērni, kas ir vismaz 8 gadus veci, kā arī personas ar ierobežotām fiziskajām, garīgajām spējām un personas bez pieredzes vai zināšanām par iekārtu, ja tiks nodrošināta uzraudzība vai viņi tiks instruēti par ierīces drošu lietošanu, lai ar to saistīts risks būtu saprotams. Bērni nedrīkst spēlēties ar ierīci. Bērni nedrīkst tīrīt vai veikt ierīces apkopi bez uzraudzības.
- Esiet īpaši uzmanīgs, lietojot ierīci, ja tuvumā atrodas bērni vai mājdzīvnieki. Bērniem nedrīkst ļaut spēlēties ar ierīci.
- Neizmantojiet ierīci viegli uzliesmojošu materiālu tuvumā.
- Nepakļaujiet ierīci laikapstākļiem (lietus, saules un citu iedarbībai) un neizmantojiet to augsta mitruma apstākļos (vannas istabā, mitrās pārvietojamās mājās).
- Periodiski pārbaudiet strāvas vada stāvokli. Ja neatdalāmais strāvas vads tika bojāts, tas jānomaina pie ražotāja vai specializētā remontdarbnīcā vai kvalificētai personai, lai izvairītos no apdraudējumiem.
- Nelietojiet ierīci ar bojātu strāvas vadu, kontaktdakšu vai ja tā ir nokritusi vai jebkādā veidā bojāta, vai arī tā nedarbojas pareizi. Nelabojiet ierīci pats, jo tas var izraisīt elektriskās strāvas triecienu. Nogādājiet bojāto ierīci atbilstošā servisa punktā pārbaudei vai remontam. Jebkādus remontdarbus drīkst veikt tikai pilnvarotie servisa punkti. Nepareizi veikts remonts var izraisīt nopietnus apdraudējumus lietotājam.
- Izmantojiet tikai oriģinālos ierīces piederumus vai tos, kurus ieteicis ražotājs. Ražotāja neieteiktu piederumu izmantošana var sabojāt ierīci un apdraudēt tās drošu lietošanu.
- Saglabājiet savu darba vietu kārtīgu un labi apgaismotu.

- Nekārtība un nepietiekams apgaismojums izraisa negadījumus.
- Neizmantojiet elektroinstrumentus potenciāli sprādzienbīstamā vidē, t.i., uzliesmojošu šķidrumu, gāzu vai putekļu klātbūtnē.
- Neuzmanības mirklis var izraisīt kontroles zaudēšanu pār instrumentu.
- Ja ir pieejami putekļu novadīšanas vai savākšanas instrumenti, pārbaudiet, vai tie ir piestiprināti un darbojas pareizi. Šādu elektroinstrumentu izmantošana samazina risku, ko rada putekļu veidošanās.
- Neliecieties pārāk tālu ar elektroinstrumentu. Saglabājiet stabilu stāju un līdzsvaru. Pateicoties tam, neparedzētās situācijās varēsiet labāk kontrolēt elektroinstrumentu.
- Izvairieties no nejaušas elektroinstrumenta iedarbināšanas. Pirms elektroinstrumenta pievienošanas elektrotīklam pārliedzinieties, vai strāvas slēdzis ir izslēgtā pozīcijā (OFF). Elektroinstrumenta nēsāšana, turot pirkstu uz sprūda vai elektroinstrumenta pieslēgšana pie tīkla pēc tā ieslēgšanas, var izraisīt negadījumus.
- Valkājiet atbilstošu apģērbu. Nestrādājiet valkājot brīvu apģērbu un nevalkājiet rotaslietas darba laikā. Sargājiet matus, apģērbu un cimdus tāli no kustīgajām daļām. Kustīgas elektroinstrumenta daļas var satvert un ievilkāt brīvas apģērba daļas, rotaslietas vai garus matus.
- Pirms elektroinstrumenta iedarbināšanas noņemiet no tā visas uzgriežņu atslēgas vai instrumentus. Instruments vai uzgriežņu atslēga, kas joprojām ir pievienota elektroinstrumenta rotējošajai daļai, var izraisīt fiziskus bojājumus.
- Strādājot ar elektroinstrumentiem, esiet piesardzīgs, koncentrējieties uz darbu un pašaujieties uz veselo saprātu. Neizmantojiet elektroinstrumentu, ja esat noguris vai narkotiku, alkohola vai medikamentu ietekmē. Neuzmanības

brīdis, strādājot ar elektroinstrumentu, var izraisīt nopietnu negadījumu.

- Turiet bērnus prom no darba zonas un NEĻAUJIET bērniem vilkt aiz strāvas vada – tas var izraisīt nopietnus ievainojumus.
- Pirms jebkādu regulējumu veikšanas, piederumu maiņas vai elektroinstrumentu uzglabāšanas, pagrieziet strāvas slēdzi izslēgtā pozīcijā, lai atvienotu elektroinstrumentu no strāvas avota. Šādas preventīvas darbības samazina elektroinstrumenta nejaušas iedarbināšanas risku.
- Pārliedzinieties, vai ventilācijas atverēs nav duļķu.
- Ierīci drīkst lietot tikai sausā, labi apgaismotā vidē.
- Šo instrumentu nedrīkst lietot personas, kas jaunākas par 16 gadiem.
- Veicot darbus, kuru laikā instruments vai ieskrūvējamās skrūves var skart slēptus elektriskos vadus, turēt elektroinstrumentu aiz izolētajām noturvīsmām. Instrumentam saskaroties ar spriegumnesošu vadu, spriegums var nonākt uz elektroinstrumenta metāla daļām, radot elektriskās strāvas triecienu.
- Kontroles zaudēšana pār elektroinstrumentu var novest pie ķermeņa bojājumiem.
- Izmantojiet tikai tīrus un asus griezējinstrumentus (piemēram, urbjus). Trulu instrumentu izmantošana samazina darba efektivitāti un paaugstina nelaimes gadījuma risku.
- Izvēlieties ierīces darbības režīmu un darba instrumentu atkarībā no apstrādājama materiāla veida.
- Pārbaudiet pretputekļu pārsega stāvokli. Ja tas ir bojāts, nomainiet to pret jaunu vai nododiet ierīci profesionālā servisa centrā.
- Veicot dažu materiālu apstrādi, veidojas putekļi, kas var radīt bīstamību veselībai, izraisīt alerģiskās reakcijas un elpošanas

ceļu slimības un veicināt vēzi. Nodrošiniet labu darba vietas ventilāciju un lietojiet atbilstošas aizsardzības klases putekļu maskas.

- Materiālus, kas satur azbestu, var apstrādāt tikai atbilstoši apmācīts personāls.
- Ierīci var lietot tikai slēgtās telpās ar efektīvu ventilāciju.
- Ievērojiet īpašu piesardzību, nomainot darba instrumentu. Tieši pēc lietošanas tas var būt ļoti karsts un/vai ass. Ieteicams lietot aizsargcimdus.

### **Drošības instrukcijas lādētājam un akumulatoram**

Lai pievienotu akumulatoru lādēšanai, ievietojiet akumulatoru lādētājā un pēc tam pievienojiet lādētāju barošanas avotam.

- Aizsargājiet lādētāju no lietus un mitruma. Lādētāju var lietot tikai iekštelpās.
- Uzturiet lādētāju tīrībā.
- Nelietojiet lādētāju uz viegli uzliesmojošiem priekšmetiem un pamatnēm (piemēram, papīra) vai vidē ar sprādzienbīstamu un/vai viegli uzliesmojošu atmosfēru.
- Vienmēr nodrošiniet labu ventilāciju lādēšanas laikā, jo no akumulatora var izplūst dūmi vai elektrolīts, ja akumulators ir bojāts nepareizas lietošanas/bojājuma dēļ.
- Pēc lādēšanas pabeigšanas atvienojiet lādētāju no elektrotīkla kontaktligzdas. Neatstājiet to pievienotu barošanas avotam ilgāk, nekā tas ir nepieciešams.
- Uzglabājiet un uzlādējiet akumulatoru sausā vietā un pārliedcinieties, ka tajā neiekļūst ūdens.
- Uzturiet akumulatora kontaktus tīrus un brīvus no netīrumiem.
- Aizsargājiet akumulatoru no triecieniem, mitruma un nekad neatveriet vai mehāniski nebojājiet akumulatoru.

Lai pārbaudītu akumulatora uzlādes līmeni, nospiediet pogu uz akumulatora un, ja nepieciešams, uzlādējiet akumulatoru atbilstoši LED indikatoru skaitam un paredzētajam bezvadu instrumenta darbības laikam.

### **Atsitiens**

Atsitiens ir pēkšņa un nekontrolējama ierīces reakcija uz griešanas ierīces iesprūdumu vai bloķēšanu. Ierīces iesprūdums vai apstāšanās izraisa pēkšņu rāvienu pretēji pamatnes griešanās virzienam.

Atsitiens ir neiepazīšanās ar drošības instrukciju rezultāts. Lai izvairītos no atsitienu, rīkojieties atbilstoši drošības instrukcijai un izmantojiet atsitienu novēršanas metodes.

### **Atsitienu novēršanas metodes.**

- a) Turiet ierīci stingri un droši aiz abiem rokturiem. Vienmēr lietojiet papildrokturi. — Ierīces lietotājs var kontrolēt griezes momentu un ar to saistītus atsitienu spēkus, ja viņš ievēro atbilstošus piesardzības pasākumus.
- b) Turiet rokas tālu no ierīces griezējelementa.  
**PIEZĪME.** Ierīces nepareizas lietošana var kļūt par lietotāja traumu iemeslu.
- c) Ierīces lietotājam ir jāstāv tā, lai atsitienu gadījumā viņš neatrastos slīpmašīnas darbības zonā.

### **SIMBOLI**

- Lietošanas pamācībā vai uz datu plāksnītes var būt norādīti šādi simboli.
- Šie apzīmējumi satur svarīgu informāciju par produktu un norādījumus par tā lietošanu.



	Iepazīties ar lietotāja rokasgrāmatu.		Lietot ausu aizsargus
	Vispārīgi brīdinājumi		Lietot aizsargcimdus
	Ugunsgrēka draudi		Lietot aizsargapģērbu
	Elektriskās strāvas trieciena risks		Lietot aizsargmasku
	Lietot aizsargbrilles		Lietot līdzekļus elpceļu aizsardzībai



Ja uz ierīces ir pārsvītrotā atkritumu konteinera zīme, tas nozīmē, ka uz to attiecas Eiropas direktīvas 2012/19/ES prasības. Iepazīstieties ar prasībām par vietējo elektrisko un elektronisko iekārtu atkritumu savākšanas sistēmu. Rīkojieties atbilstoši vietējo tiesību aktu noteikumiem. Šo izstrādājumu nedrīkst izmest kopā ar parastiem mājsaimniecības atkritumiem. Vecā izstrādājuma pareiza likvidēšana novērs iespējamās negatīvas sekas apkārtējai videi un cilvēku veselībai.



Izstrādājums ir izgatavots no augstas kvalitātes materiāliem un sastāvdaļām, ko var pakļaut otrreizējai pārstrādei un izmantot atkārtoti.

## LIETOT INDIVIDUĀLĀS AIZSARDZĪBAS LĪDZEKĻUS

- Lietot aizsargbrilles saskaņā ar standarta EN166 prasībām
- Lietot aizsargmasku saskaņā ar standarta EN149 prasībām
- Lietot citus individuālās aizsardzības līdzekļus, atkarībā no veicamā darba veida.

## Ierīces apraksts

- Galvenais rokturis
- Papildrokturis
- Vārpstas bloķētājs
- Vārpstagedzens
- Aizsargpārsegs
- Slēdzis ar bloķētāja funkciju
- Ventilācijas režģis
- Akumulatora uzlādes stāvoklis
- Aizsargvāciņa ātrās atbrīvošanas svira
- Atslēga vārpstas atskrūvēšanai
- Akumulatora uzlādes līmeņa pārbaudes poga
- Akumulatora bloķētāja atbrīvošanas poga

## Uzglabāšana

Uzglabājiet bezvadu instrumentus sausā un bērniem nepieejamā vietā. Drošības apsvērumu dēļ izņemiet akumulatoru pirms bezvadu instrumenta atlikšanas. Akumulators izlādējas ātrāk, ja tas ir ievietots bezvadu instrumentā. Aizsargājiet akumulatoru un instrumentus no sala, augstas temperatūras, mitruma un ūdens iedarbības.

Nedrīkst labot bojāto akumulatoru. Akumulatora remontu var veikt pie ražotāja vai autorizētajā servisa centrā.

Lādējiet akumulatorus tikai lādētājos ar ražotāja norādītajiem parametriem.

Akumulatora glabāšana vai lietošana nepiemērotos apstākļos var izraisīt elektrolīta noplūdi. Nedrīkst lietot bojātus vai modificētus akumulatorus. Bojāti vai modificēti akumulatori var uzvesties neparedzamā veidā, radot veselībai bīstamas sekas. Turiet akumulatoru tālu no uguns un aizsargājiet to no augsta temperatūras iedarbības. Uguns vai temperatūras, kas pārsniedz 130 °C, iedarbība var izraisīt akumulatora sprādzienu.

### Akumulatora uzstādīšana

Norādījums. Noteiktai ierīcei nepiemērotu akumulatoru izmantošana var izraisīt ierīces nepareizu darbību vai bojājumu.

Lai ievietotu akumulatoru rokturī, iebīdīet to tajā, līdz dzirdama bloķētāja bloķēšana (akumulatoram ir jāatrodas vienā līmenī ar ierīces malu).



### Papildroktura uzstādīšana:

rokturi var uzstādīt abās ierīces pusēs.

### Aizsargpārsega lietošana:

Aizsargpārsegam ir jābūt stingri piestiprinātam pie ierīces un uzstādītam tā, lai lietotājs būtu drošībā griešanas laikā, proti, pārsegam ir jābūt uzstādītam tā, lai tā aizsegtā daļa atrastos lietotāja pusē.

### Ierīces lietošana

Ierīce ir aprīkota ar slēdža bloķētāju.

Bloķētājs samazina ierīces ieslēgšanas vai izslēgšanas risku.

Lai ieslēgtu ierīci, pārvietojiet pogu augšējā pozīcijā, līdz tā tiek ievietota bloķētāja fiksatorā.

Lai izslēgtu ierīci, nospiediet pogas apakšējo daļu, un tā tiks atbrīvota no bloķētāja.

### Slīpdiska nomaiņa

#### Pirms slīpdiska nomaiņas atvienojiet ierīci no barošanas avota.

Lai nomainītu slīpdisku, izmantojiet komplektā ietilpstošo divu caurumu uzgriežņu atslēgu.

- Nospiediet vārpstas bloķētāju, lai novērstu roktura griešanos.
- Izmantojot atslēgu, atskrūvējiet pamatnes stiprināšanas skrūves.
- Noņemiet atslēgu no atloka uzgriežņa.

### Slīpdiski

Slīpdiska diametrs nedrīkst pārsniegt norādīto diametru.

Pārliedzinieties, ka slīpdiskam ir atbilstoši tehniskie parametri. Izmantojiet tikai slīpdiskus, kuru pieļaujamais griešanās ātrums ir vismaz 12 000 apgr./min. un perifērais ātrums ir 80 m/s.

### Norādījumi par ierīces lietošanu

Pirms sākat lietot ierīci, pārliedzinieties, ka pamatne ir pievilka un pareizi uzstādīta, pamatnes pārsegs ir pievilkts un uzstādīts pareizā virzienā.

Griežot vai slīpējot, vadiet slīpmašīnu ar pastāvīgu ātrumu atkarībā no materiāla.

Nepiespiediet ierīci pārāk spēcīgi pie griežamā materiāla.

Griešanas laikā nedrīkst mainīt griešanas leņķi un izlikt disku apstrādājamā materiālā.

### TĪRĪŠANA UN TEHNISKĀ APKOPE

Pirms ierīces tīrīšanas un tehniskās apkopes veikšanas pārliedzinieties, ka tā ir atvienota no barošanas avota.

Uzturiet ierīces ventilācijas kanālus (gaisa ieejas un izejas) brīvus no netīrumiem. Noslaukiet ierīci ar

sausu lupatiņu vai izpūtiet to ar saspiesto gaisu. Uzturiet darba instrumenta turētāju tīru no putekļiem. Ierīci ieteicams tīrīt pēc katras lietošanas reizes. Neiegremdējiet ierīci ūdenī vai citos šķīdumos. Nelietojiet agresīvus tīrīšanas līdzekļus vai šķīdinātājus.

### **Troksnis**

Tipiskais A-svērtais trokšņa līmenis ir noteikts saskaņā ar En62841:

Skaņas spiediena līmenis (LpA): 77 dB (A)

Mērījumu izkliede (K): 3.0 dB (A)

Trokšņa līmenis darbība laikā var pārsniegt: 88 dB (A).

Lietot dzirdes aizsarglīdzekļus!

### **Vibrācija**

Triaksiālās vibrācijas vērtības saskaņā ar En62841:

Vibrāciju emisija: ah, AG = 5.1 m/s<sup>2</sup>;

Mērījumu izkliede (K): 1,5 m/s<sup>2</sup>

Pieļaujamais darbības ilgums: 15 minūtes darbības, 30 minūšu pārtraukums

Deklarētā vibrācijas vērtība ir izmērīta atbilstoši standarta testa metodei, un to var izmantot instrumentu salīdzināšanai.

Deklarēto vibrāciju vērtību var arī izmantot sākotnējam iedarbības novērtējumam.

### **Akumulatora leņķa slīpmašīna**

Spriegums: 18 V

Maksimālais diska diametrs: ø 125 mm

Vārpstas vītne: M14

Ātrums bez slodzes: 8000 apgr./min

Lēna palaišana

Akumulatora veids: 18 V Li-Ion, BP1840 4,0 Ah (neietilpst komplektā)

Piederumi: 1 × papilddrokturis, 1 × atslēga, 1 × slīpdisks

Izmēri: 34.5 x 14 x 10 cm

Svars: 1.8 Kg

# EU – DECLARATION OF CONFORMITY

01/2023/CG5010

MANUFACTURER:

**BLAUPUNKT COMPETENCE CENTER**

2N-Everpol Sp. z o.o.

ul. Puławska 403A

02-801 Warsaw, Poland

Authorized person to prepare the technical documentation:

Tomasz Jakóbczyk

ul. Puławska 403A

02-801 Warsaw, Poland



Blaupunkt Competence Center  
2N-Everpol Sp. z o.o.

Registered office:  
Puławska 403A  
02-801 Warsaw, Poland

Correspondence address:  
Puławska 12  
05-532 Baniocza, Poland  
Phone +48 22 688 08 00

We declare under our sole responsibility that our product:

Type of device:

**Cordless Angle Grinder 18V**

Name:

**CG5010**

If used for its intended use complies with the essential protection requirements relating to the:

**2014/30/EU (EMC Directive)**

**2006/42/EC (MD Machinery Directive)**

**2011/65/EU (RoHS Directive) and its Annex II amending directive 2015/863/EU**

The assessment of this product has been based on the following standards:

**EMC standards:**

EN 55014-1:2017+A11:2020 | EN IEC 55014-1:2021

EN 55014-2:1997+A1:2001+A2:2008 | EN IEC 55014-2:2021

**MD and LVD standards:**

ISO 12100:2010

EN 62841-1:2015

EN 62841-2-3:2021+A11:2021

EN 62233:2008

**RoHS standards:**

IEC EN 63000:2018

Warsaw, 14.02.2023

PREZES Zarządu  
Tomasz Jakóbczyk  
President  
Tomasz Jakóbczyk  
authorized person to issue the declaration of conformity

# DEKLARACJA ZGODNOŚCI UE

01/2023/CG5010

PRODUCENT:

**BLAUPUNKT COMPETENCE CENTER**

2N-Everpol Sp. z o.o.

ul. Puławska 403A

02-801 Warszawa, Polska

Osoba upoważniona do przygotowania dokumentacji technicznej:

Tomasz Jakóbczyk

ul. Puławska 403A

02-801 Warszawa, Polska

 **BLAUPUNKT**

Blaupunkt Competence Center  
2N-Everpol Sp. z o.o.

Dane rejestrowe:

Puławska 403A

02-801 Warszawa, Polska

Adres korespondencyjny:

Puławska 12

05-532 Baniocha, Poland

Telefon +48 22 688 08 00

Deklarujemy, na naszą wyłączną odpowiedzialność, że produkt:

Typ urządzenia:

**Szlifierka kątowa akumulatorowa 18V**

Symbol:

**CG5010**

Jeżeli jest stosowany zgodnie z przeznaczeniem, spełnia zasadnicze wymagania w zakresie poniższych dyrektyw:

**2014/30/WE (Dyrektywa EMC)**

**2006/42/WE (Dyrektywa maszynowa MD)**

**2011/65/WE (Dyrektywa RoHS) oraz załącznik II do dyrektywy zmieniającej 2015/863/UE**

Ocena tego produktu została oparta na następujących normach:

## Normy EMC:

EN 55014-1:2017+A11:2020 | EN IEC 55014-1:2021

EN 55014-2:1997+A1:2001+A2:2008 | EN IEC 55014-2:2021

## Normy MD oraz LVD:

ISO 12100:2010

EN 62841-1:2015

EN 62841-2-3:2021+A11:2021

EN 62233:2008

## Norma RoHS:

EN IEC 63000:2018

PREZES Zarządu  
Tomasz Jakóbczyk  
President  

**Tomasz Jakóbczyk**

Imię i nazwisko osoby upoważnionej do wystawienia deklaracji zgodności

Warszawa, 16.03.2023



#### Competence Center

2N-Everpol Sp. z o.o.  
ul. Puławska 403A  
02-801 Warsaw, Poland  
phone: +48 22 688 08 00  
e-mail: [info@everpol.pl](mailto:info@everpol.pl)  
[www.blaupunkt.com](http://www.blaupunkt.com)

W przypadku pytań lub problemów  
prosimy o kontakt z naszym serwisem.  
In case of questions or problems  
please contact our service.  
Tel. 00 48 22 688 08 33  
Email: [tools@blaupunkt.pl](mailto:tools@blaupunkt.pl)

Wszelkie prawa zastrzeżone. Wszystkie nazwy marek są zarejestrowanymi  
znakami towarowymi należącymi do odpowiednich podmiotów.  
Dane i parametry techniczne mogą ulec zmianie bez wcześniejszego uprzedzenia.

All rights reserved. All brand names are registered trademarks of their  
respective owners. Specifications are subject to change without prior notice.

*Enjoy it.*